

**STIHL**

**VOTRE REVENDEUR SPÉCIALISÉ STIHL :**

# CATALOGUE 2023

**BE**



0463 931 6123. M50, L22, Konradin. Imprimé en Allemagne © ANDREAS STIHL AG & Co. KG 2022. Imprimé sur du papier certifié PEFC. Le certificat PEFC (Programme for the Endorsement of Forest Certification Schemes / Programme de Reconnaissance des Certifications Forestières) est une marque qui garantit la gestion durable de la forêt dont le bois ou les produits à base de bois sont issus. Elle vise à protéger les écosystèmes forestiers pour les générations futures. Des organismes de certification indépendants veillent au contrôle du respect des prescriptions relatives au label forestier. Les entreprises utilisant du papier certifié PEFC démontrent ainsi leur engagement pour l'environnement et leur responsabilité dans le cadre de l'utilisation de la matière première brute incontournable qu'est le bois. Pour plus d'informations, consultez le site [www.pefc.de](http://www.pefc.de).



# TRADITION OBLIGE

Pour nous, en qualité d'entreprise familiale de 3<sup>e</sup> génération, la vision à long terme est une tradition. C'est selon nous la condition sine qua non pour créer de la substance et de la valeur, en bref de la qualité, et avoir ainsi quelque chose à transmettre à la génération suivante. De par la force d'innovation et une volonté de mise en place d'un leadership technique, chaque nouveau développement apporte à l'utilisateur une amélioration significative, par exemple en termes de performance et de convivialité. C'est là un élément fondamental.

Cette tradition se retrouve dans chacun de nos produits. Tout est conçu pour qu'un produit STIHL puisse devenir un objet qui perdure dans le temps : les matériaux de base, la construction technique, le design et la production. Pour ce faire, la condition indispensable, qui a toujours été d'une importance capitale pour nous, c'est la possibilité de réparation durable de nos produits. Grâce à notre garantie à long terme sur les pièces de rechange, nous permettons aux revendeurs STIHL de remettre nos produits en parfait état, ce dont vous avez besoin en tant que clients pour accomplir vos tâches sans problème. Pour nous, c'est ça la « qualité STIHL ». Elle est synonyme de durabilité dans le meilleur sens du terme. En effet, les produits durables et réparables préservent au mieux nos ressources. Et c'est un critère devenu essentiel pour vous, en tant que client, mais aussi pour nous en tant qu'entreprise.

En ce sens, la qualité, la force d'innovation et la durabilité vont de pair et sont une tradition chez STIHL - et ce depuis près de 100 ans déjà.



## La famille Stihl

Selina Stihl  
Vice-président  
du comité consultatif

Karen Tebar  
Vice-président  
du comité consultatif

Dr. Nikolas Stihl  
Président du comité  
consultatif



Les prix indiqués dans ce catalogue sont basés sur les tarifs du 1er janvier 2023. STIHL se réserve le droit de modifier les prix de vente conseillés à titre indicatif. Vous trouverez les prix actuels sur [stihl.be/fr](https://stihl.be/fr).

<b>ACCUPOWER</b>	Solutions et système sur batterie pour utilisateurs professionnels	À PARTIR DE LA PAGE 14	
	Systèmes sur batterie pour particuliers	À PARTIR DE LA PAGE 48	
<b>SCIER ET COUPER</b>	Tronçonneuses, perches élagueuses et dispositifs de coupe	À PARTIR DE LA PAGE 70	
	Taille-haies et taille-haies sur perche	À PARTIR DE LA PAGE 126	
	CombiSystème et MultiSystème	À PARTIR DE LA PAGE 146	
	Tronçonneuse à pierre et à béton et découpeuses à disque	À PARTIR DE LA PAGE 160	
<b>TONDRE ET PLANTER</b>	Tondeuses robots, tondeuses, tracteurs tondeuses et scarificateurs	À PARTIR DE LA PAGE 178	
	Coupe-bordures et débroussailleuses	À PARTIR DE LA PAGE 234	
	Motobineuses	À PARTIR DE LA PAGE 272	
	Tarière	À PARTIR DE LA PAGE 280	
	Atomiseurs et pulvérisateurs	À PARTIR DE LA PAGE 286	
<b>NETTOYER ET DÉBLAYER</b>	Souffleurs, aspirateurs souffleurs, balayeuses, nettoyeurs haute pression, aspirateurs eau et poussière	À PARTIR DE LA PAGE 298	
	Pompes à eau	À PARTIR DE LA PAGE 354	
	Broyeurs de jardin	À PARTIR DE LA PAGE 360	
<b>ACCESSOIRES</b>	Solutions intelligentes	À PARTIR DE LA PAGE 370	
	Carburants et lubrifiants	À PARTIR DE LA PAGE 376	
	Équipements de protection individuelle	À PARTIR DE LA PAGE 402	
	Outillage et articles forestiers	À PARTIR DE LA PAGE 432	
<b>ARTICLES POUR LES FANS</b>		À PARTIR DE LA PAGE 442	
<b>TECHNOLOGIE DE POINTE EN DÉTAIL</b>		À PARTIR DE LA PAGE 474	

# LE PLAISIR DE TRAVAILLER DEHORS



# NOUVEAUTÉS SOMMAIRE

## ACCUPOWER

### Système AP

Souffleur dorsal sur batterie BGA 300	26
Tronçonneuse sur batterie MSA 160 C-B	30
Tronçonneuse sur batterie MSA 200 C-B	30
Tronçonneuse sur batterie MSA 220 C-B	30
Taille-haie sur batterie HSA 100	32
Station électrique portable PS 3000	39
Batterie AP 300 S	40
Chargeur rapide AL 301	41
Power Box	42
Boîte de rangement pour batterie (système Systainer <sup>3</sup> )	44

### Système AK

Tronçonneuse sur batterie MSA 60 C-B	50
Tronçonneuse sur batterie MSA 70 C-B	50
Taille-haie sur batterie HSA 50	51
Taille-haie sur batterie HSA 60	51
Souffleur sur batterie BGA 60	56
Batteries AK 10, AK 20 et AK 30	59
Chargeur rapide AL 301	59

## SCIER ET COUPER

### Tronçonneuses, perches élagueuses et dispositifs de coupe

MS 194 T avec guide-chaîne allégé	86
Service Kit 45 pour MS 170 et MS 180	90
Chaîne 3/8" PS3 Pro	107
Guide-chaîne Light O4, 1,1 mm	119

### Taille-haies et taille-haies sur perche

Service Kit 46 pour HS 45	136
---------------------------	-----

## TONDRE ET PLANTER

### Tondeuses robots, tondeuses, tracteurs tondeuses et scarificateurs

Tondeuses robots iMOW® 5 / iMOW® 5 EVO	190
Tondeuses robots iMOW® 6 / iMOW® 6 EVO	190
Tondeuses robots iMOW® 7 / iMOW® 7 EVO	190
Kits d'installation	194
Fil de délimitation	194
Connecteur de fil	194
Piquets de fixation / Piquets de fixation Bio	195

Fix Kit 1 iMOW®	194
Station de base	195
Protection solaire	195
Lames Basic iMOW®	196
Upgrade Kit 10 iMOW®	196
Support mural	197

### Coupe-bordures et débroussailleuses

Débroussailleuse FS 311	242
Tête faucheuse AutoCut 27-2	264
Bobines AutoCut	265
Protections pour têtes faucheuses à fil et têtes PolyCut	271

## NETTOYER ET DÉBLAYER

### Machines de nettoyage

Kit de nettoyage pour véhicules avec accouplement à baïonnette	324
----------------------------------------------------------------	-----

### Pompes à eau

Pompe à eau WP 300	357
Pompe à eau WP 600	358
Pompe à eau WP 900	358

## ACCESSOIRES

### Équipements de protection individuelle

Ensemble casque ADVANCE X-Vent ProCOM	424
Ensemble casque ADVANCE X-Climb ME	424

### Carburants et lubrifiants

Nettoyant spécial Varioclean Eco, 500 ml	385
Care & Clean Kit MS / MS Plus	386

## ARTICLES POUR LES FANS

COLLECTION STIHL	444
TIMBERSPORTS®	469



# NOUVEAUTÉS PRODUITS PHARES

## MSA 60 C-B / MSA 70 C-B

NOUVEAU DESIGN ET ENCORE PLUS DE CONFORT

La MSA 60 C-B et la MSA 70 C-B ne remplacent pas seulement les deux modèles précédents MSA 120 C-B et MSA 140 C-B, elles sont également dotées d'un équipement novateur pour les tronçonneuses sur batterie du système STIHL AK : la poignée de commande avec fonction potentiomètre. Celle-ci permet de régler le régime en continu et d'adaptateur ainsi la puissance de la tronçonneuse de manière flexible en fonction du travail à effectuer. L'utilisation d'une tronçonneuse sur batterie n'a jamais été aussi confortable.



VOIR PAGE **50**

## HSA 100

NOUVEL OUTIL POLYVALENT DANS LE SYSTÈME AP

Puissant taille-haie universel sur batterie, le HSA 100 remplace les deux modèles précédents HSA 66 et HSA 86 dans le système STIHL AP. Lors d'utilisations professionnelles, il convainc par une excellente performance de coupe, un haut niveau d'ergonomie pour un travail particulièrement confortable, ainsi que par son efficacité, sa fiabilité et sa longue durée de vie.



VOIR PAGE **32**

## iMOW® EN iMOW® EVO

LA NOUVELLE GÉNÉRATION DE TONDEUSES ROBOTS STIHL

Technique innovante, design moderne et qualité STIHL éprouvée - voilà ce qui caractérise notre nouvelle génération de tondeuses robots avec les modèles iMOW® et iMOW® EVO. Qu'il s'agisse d'un système de tonte performant, d'un guidage intelligent, d'une gestion efficace de la charge ou de l'utilisation intuitive et confortable via l'application MY iMOW®, ce sont les nombreux détails bien pensés, notre longue expérience dans le domaine des tondeuses robots ainsi que la prise en compte des besoins des clients qui font de la tondeuse robot iMOW® un assistant idéal et bientôt indispensable dans votre jardin. N'attendez plus pour vous laisser convaincre !



VOIR PAGE **180**

## BGA 300

LE MODÈLE HAUT DE GAMME DES SOUFFLEURS SUR BATTERIE

Le BGA 300 est non seulement le premier souffleur dorsal sur batterie de l'assortiment STIHL, mais, avec une puissance de soufflage de 26 newtons, il est aussi le plus puissant souffleur du système AP. Il convient donc à la perfection pour le nettoyage efficace de grandes surfaces. Même les feuilles mouillées et lourdes ne lui posent aucun problème grâce au puissant mode Boost. Une exclusivité sur le marché jusqu'à présent : le système STIHL Noise Reduction. Grâce à un volume sonore réduit et à la réduction des fréquences négatives pour les riverains et les passants, le BGA 300 peut également être utilisé sans crainte dans des zones sensibles au bruit.



VOIR PAGE **26**

## WP 300

POMPE À EAU POLYVALENTE

Pompe à eau auto-amorçante, équipée d'un puissant moteur thermique à 4 temps et de raccords de tuyaux de 2" pour un débit moyen allant jusqu'à 37 m³/h. Permet de puiser l'eau des lacs, rivières, étangs et autres réservoirs, de transférer facilement de grands volumes d'eau et de pomper les eaux accumulées.



VOIR PAGE **357**



## DURABLES. FIABLES. OPÉRATIONNELLES. LES PIÈCES D'ORIGINE STIHL.

### ACHETER STIHL, C'EST INVESTIR DANS UN PRODUIT DURABLE

Performances exceptionnelles, fiabilité maximale et longue durée de vie, même en cas d'utilisation extrême : telles sont les qualités de tous nos produits STIHL. Et si l'un de vos produits venait malgré tout à tomber en panne, vous trouverez chez STIHL les pièces de **rechange d'origine** pendant au **moins 10 ans**, même après la fin de la production d'une tronçonneuse ou d'une machine. Les machines STIHL peuvent ainsi être réparées, même lorsqu'elles sont utilisées depuis très longtemps. Cela préserve l'environnement et vous permet de compter durablement sur la sécurité et les performances de votre produit STIHL.

### INSPECTIONS, ENTRETIENS ET RÉPARATIONS PROFESSIONNELS AUPRÈS DE VOTRE REVENDEUR SPÉCIALISÉ STIHL

Si votre machine STIHL devait malgré tout présenter un dysfonctionnement, vous pouvez vous adresser en toute confiance à votre revendeur spécialisé STIHL. Qualifié, il effectue tous les entretiens, les inspections et les réparations nécessaires exclusivement avec des pièces d'origine STIHL et contribue ainsi de manière décisive au maintien des performances, à la sécurité et à la durée de vie de votre machine.



Scannez le code QR et trouvez le revendeur spécialisé STIHL le plus proche de chez vous.

### EFFECTUER SOI-MÊME DES TRAVAUX DE MAINTENANCE SIMPLES

Si vous souhaitez effectuer vous-même quelques travaux d'entretien standard, nous vous proposons également la solution adéquate. Nos STIHL Service Kits contiennent un filtre à air, une bougie d'allumage et un filtre à carburant - toutes les pièces d'origine STIHL dont vous avez besoin pour des travaux d'entretien simples. Choisissez dans notre large gamme le Service Kit adapté à votre modèle de machine thermique et contribuez ainsi de manière proactive à préserver sa fiabilité et sa longue durée de vie. Les Service Kits sont disponibles auprès des revendeurs spécialisés STIHL.



Scannez le code QR pour découvrir tous les STIHL Service Kits.



VOUS TROUVEREZ BIEN SÛR AUSSI NOS SERVICE KITS DANS CE CATALOGUE.

## VIVEZ L'EXPÉRIENCE STIHL EN LIGNE

### ENREGISTREZ VOTRE PRODUIT STIHL

Enregistrez facilement en ligne votre produit STIHL. Pour ce faire, vous avez uniquement besoin du numéro de série de votre produit, de sa date d'achat et des coordonnées de votre revendeur spécialisé STIHL. Pour l'enregistrement, l'achat ne doit pas remonter à plus de 30 jours.



Scannez le code QR pour l'enregistrement produit, plus d'informations et d'avantages.

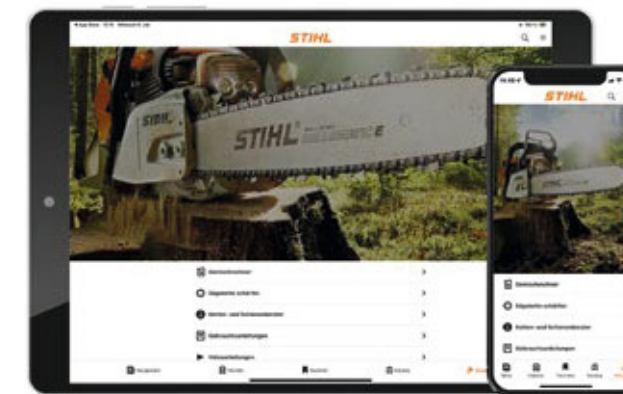
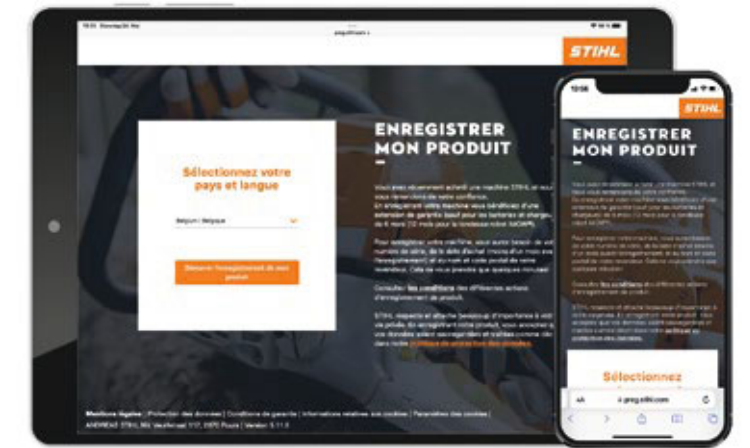

### APPLICATION STIHL

Mobile, interactive, moderne : l'application gratuite STIHL est un outil universel très pratique lorsque vous êtes en route. Profitez du précieux savoir-faire et du service après-vente de qualité de STIHL sur tout notre assortiment de produits. L'application compte de nombreux outils pratiques et mobiles destinés à simplifier votre quotidien, comme le calculateur de mélange pour déterminer le rapport de mélange essence-huile idéal pour votre tronçonneuse ou autre machine, ou encore la recherche intuitive d'un revendeur spécialisé.

Scannez le code QR et téléchargez l'application STIHL.



### STIHL SUR LES RÉSEAUX SOCIAUX



Rejoignez-nous sur **Facebook**



Suivez-nous sur **Instagram et LinkedIn**



Retrouvez les vidéos sur nos produits, des instructions et des conseils jardin sur notre **chaîne YouTube STIHL**





# ACCUPOWER



**APIII**  
SYSTEM

**AKIII**  
SYSTEM

**ASIII**  
SYSTEM

**AI III**



## LA PUISSANCE PRO SUR BATTERIE. PERFORMANTE. PARTOUT. TOUJOURS.

CHAQUE JOURNÉE DE TRAVAIL APPORTE SON LOT DE NOUVEAUX DÉFIS. NOUS AVONS LES SOLUTIONS QUI VOUS PERMETTRONT DE LES RELEVER AVEC BRIO !

TIREZ LE MEILLEUR PARTI DE VOTRE TRAVAIL.

### EFFICACITÉ ACCRUE

Gérez facilement votre travail quotidien.

STIHL CONNECTED 

➔ À PARTIR DE LA PAGE **16**

### FLEXIBILITÉ MAXIMALE

Rechargez vos batteries partout et à tout instant.

SOLUTIONS DE CHARGE INNOVANTES

➔ À PARTIR DE LA PAGE **22**

### PLUS D'ÉNERGIE

Venez à bout de chaque mission avec brio grâce à nos puissants outils sur batterie.

SYSTÈME AP 

➔ À PARTIR DE LA PAGE **24**



# GÉREZ VOTRE TRAVAIL QUOTIDIEN ENCORE PLUS EFFICACEMENT : AVEC STIHL CONNECTED.



## ÉLÉMENTS DU SYSTÈME ET INTERACTION

Avec STIHL connected, nous avons imaginé une solution numérique pour vous aider à organiser votre flotte de machines de manière intelligente et efficace. Que vous soyez à la tête d'une petite entreprise ou que vous gériez un grand parc de machines, STIHL connected vous permet de gagner du temps, d'économiser de l'argent et de ménager vos nerfs au quotidien. Tout cela est possible grâce à une interaction optimale entre les différents éléments du système et les applications.

### MACHINES EN RÉSEAU

Le point de départ de STIHL connected, c'est la mise en réseau de vos machines. Celle-ci s'effectue soit à l'aide du Smart Connector, soit du Smart Connector 2 A pour certaines machines STIHL professionnelles sur batterie. Correctement montés, ils enregistrent les principales données de fonctionnement et les transmettent par Bluetooth® à la STIHL connected App ou à la STIHL connected Box.



### BATTERIES AVEC CONNECTIVITÉ INTÉGRÉE

Grâce à leur interface Bluetooth® intégrée, les batteries dorsales AR L ainsi que la nouvelle batterie AP 300 S et l'AP 500 S peuvent être intégrées et gérées dans STIHL connected exactement comme n'importe quelle autre machine.

### STIHL CONNECTED APP

La STIHL connected App vous aide à garder à tout moment une vue d'ensemble claire sur votre flotte de machines lorsque vous êtes en déplacement. De plus, elle transmet les données de vos machines et batteries en réseau au STIHL cloud.



### STIHL CONNECTED BOX

Plutôt que la STIHL connected App, vous pouvez également utiliser la STIHL connected Box. Celle-ci transmet de manière rapide, fiable et automatique au STIHL cloud les données de fonctionnement saisies à l'aide d'un Smart Connector ou d'une batterie avec connectivité intégrée. La STIHL connected Box est disponible en version fixe pour l'atelier ou en version mobile pour pouvoir être intégrée dans un véhicule.



Retrouvez toutes les informations pour la commande du STIHL Smart Connector, du STIHL Smart Connector 2 A et de la STIHL connected Box

À LA PAGE 375



### STIHL CLOUD

Le STIHL cloud sert de lieu de stockage central de STIHL connected et vous permet d'accéder aux données de votre flotte où que vous soyez. Toutes les données des machines qui y sont déposées sont soumises à des règles strictes de protection des données, traitées en toute confidentialité et stockées de manière sécurisée.

### STIHL CONNECTED PORTAL

Toutes les données des machines et données de fonctionnement saisies sur le STIHL connected Portal connected pour des évaluations, des analyses détaillées et une planification efficace de vos activités.

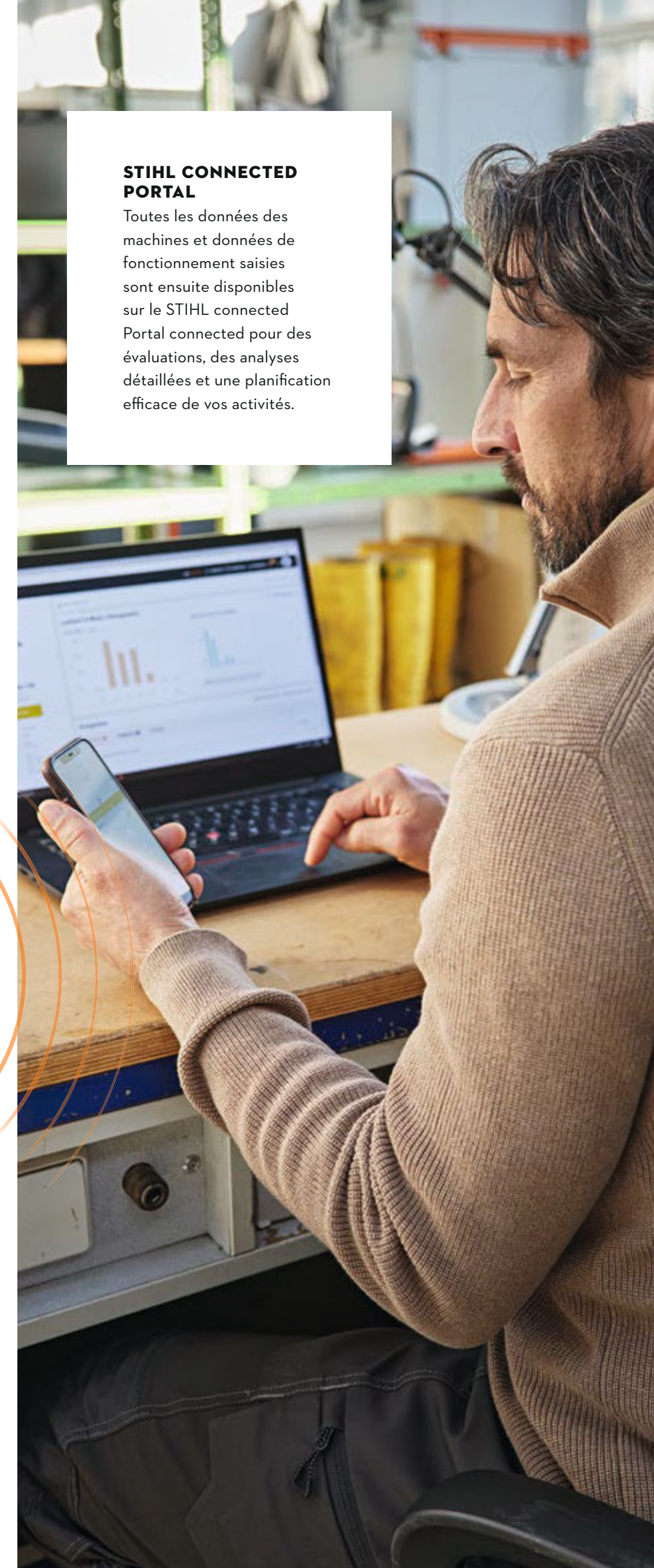



## ENTIÈREMENT CONNECTÉ. TOUTES LES INFORMATIONS RELATIVES À VOTRE FLOTTE ACCESSIBLES EN UN COUP D'ŒIL.

### GESTION NUMÉRIQUE DES MACHINES AVEC STIHL CONNECTED



Le Smart Connector 2 A est un élément essentiel permettant la mise en réseau d'une sélection de machines professionnelles sur batterie de STIHL. Il suffit de l'installer à l'endroit prévu à cet effet dans le carter de la machine pour qu'il se connecte automatiquement au système électronique de cette dernière. Il enregistre ensuite de manière précise les principales données relatives au fonctionnement, comme la durée d'utilisation et le régime de vitesse. Vous pouvez en outre obtenir des informations sur le statut de la machine directement sur le Smart Connector 2 A : une simple pression sur un bouton et l'affichage LED vous indique si votre machine a reçu un message, par exemple pour une maintenance à venir.

## TOUTES LES INFORMATIONS RELATIVES À VOTRE FLOTTE ACCESSIBLES EN UN COUP D'ŒIL, OÙ QUE VOUS SOYEZ - AVEC LA STIHL CONNECTED APP

Le Smart Connector 2 A transmet les données des machines à la STIHL connected App. Ici, vous gardez toujours un œil sur vos machines connectées, même en déplacement. Vous pouvez accéder directement aux principales informations de vos machines et pouvez les compléter par des notes numériques.

#### GARDER UNE VUE D'ENSEMBLE

Même en déplacement, vous gardez une vue d'ensemble complète sur l'ensemble de votre flotte et pouvez en outre consulter des informations détaillées, comme la durée de fonctionnement journalière ou totale de chaque machine.

#### CONNAÎTRE L'EMPLACEMENT DES MACHINES ET ÉVITER LES PERTES

Vous pouvez consulter le dernier emplacement connu de vos machines et, grâce à la fonction pratique Near-by, vous savez toujours quelles machines se trouvent à proximité. Ainsi, après une intervention sur le terrain, vous savez immédiatement s'il manque un appareil.

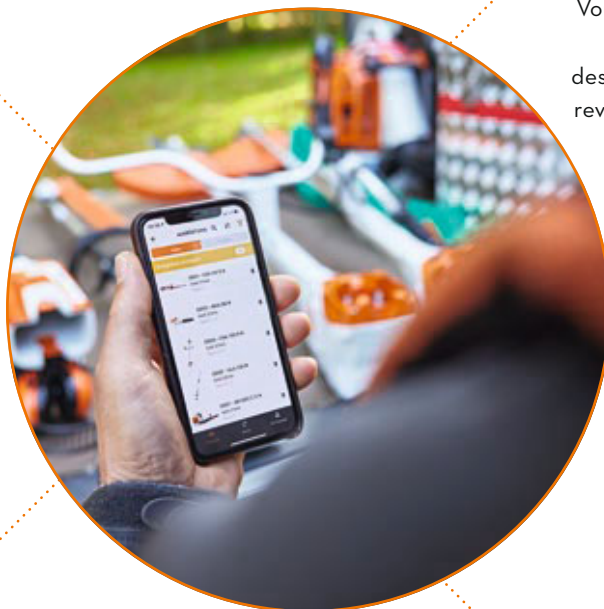

#### PLUS D'OUBLIS IMPORTANTS

Vous êtes informé des entretiens à effectuer et pouvez envoyer des demandes d'entretien à votre revendeur STIHL directement via la STIHL connected App.

#### RÉDUIRE LES TEMPS D'IMMOBILISATION

L'application vous offre une transparence totale sur la capacité opérationnelle de vos différentes machines.

#### FINIES LES NOTES INEFFICACES SUR DES BOUTS DE PAPIER

Vous pouvez ajouter des images et des notes, par exemple sur un avis de maintenance, directement dans l'application.

## PLANIFICATION ET ORGANISATION BASÉES SUR DES FAITS - AVEC LE STIHL CONNECTED PORTAL

En plus des données disponibles dans la STIHL connected App, le STIHL connected Portal met à votre disposition d'autres données et fonctions pour des évaluations et analyses plus détaillées ainsi que pour une planification et une organisation efficaces de vos activités.

#### PLANIFICATION EFFICACE

L'évaluation simple des durées de fonctionnement et de la capacité opérationnelle de vos machines vous permet de planifier vos activités en toute transparence.

#### OPTIMISER LA TAILLE DE VOTRE FLOTTE

Grâce aux informations disponibles, déterminez de manière factuelle la charge de travail de toutes vos machines et optimisez ainsi la taille de votre flotte.

#### GESTION D'ÉQUIPE

Vous pouvez organiser vos collaborateurs et vos machines en équipes et gérer leurs rôles et leurs droits de manière centralisée sur le portail.

#### AMÉLIORATION DE L'UTILISATION DES MACHINES

Grâce aux informations disponibles sur le régime de vitesse, vous pouvez analyser l'utilisation de vos machines connectées à un Smart Connector 2 A et ainsi, par exemple, prolonger la durée de vie de la batterie en prenant des mesures ciblées.

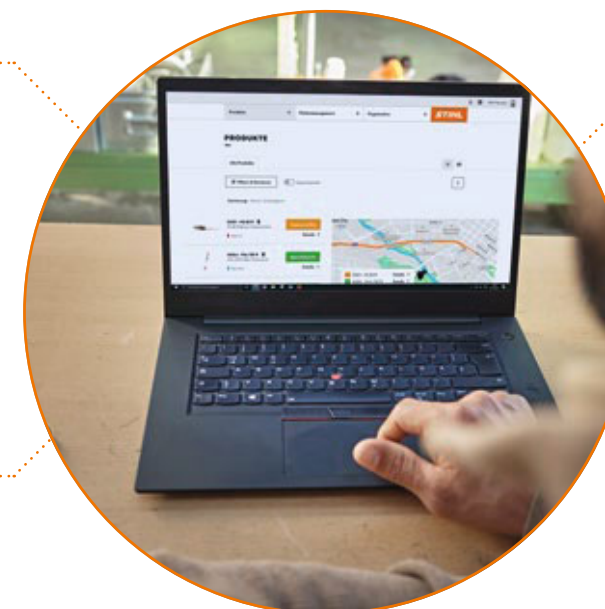

Les solutions numériques basées sur STIHL connected, par exemple pour la gestion de vos appareils, peuvent actuellement être utilisées gratuitement. STIHL se réserve le droit de rendre certaines offres basées sur STIHL connected payantes à l'avenir et en informera les clients concernés au préalable.



# BATTERIES PUISSANTES ET INTELLIGENTES.

## GESTION EFFICACE DE L'ÉNERGIE GRÂCE À STIHL CONNECTED

Les batteries STIHL AP 300 S et AP 500 S ainsi que les batteries dorsales AR 2000 L et AR 3000 L ne séduisent pas seulement par leurs performances, elles garantissent également une gestion efficace de l'énergie avec STIHL connected grâce à leur connectivité intégrée. Les données importantes de la batterie, telles que le numéro de série, la durée de fonctionnement et l'état de charge, sont transmises via Bluetooth® à la STIHL connected App ou à la STIHL connected Box et, de là, au STIHL cloud. Elles sont ensuite disponibles, tout comme les données de vos machines, dans l'application et sur le STIHL connected Portal pour analyse et utilisation ultérieure.

### LOCALISATION

En plus de la dernière position géographique connue d'une batterie, vous pouvez, grâce à la fonction pratique Near-by dans la STIHL connected App, voir quelles batteries se trouvent à portée de votre connexion Bluetooth® et ainsi ne plus oublier une batterie sur un lieu d'intervention.



### ATTRIBUTION À UNE ÉQUIPE

Pour une planification efficace de vos activités, vous pouvez attribuer les batteries à des équipes de travail spécifiques.



Vous trouverez plus d'informations ainsi que les numéros de références des batteries AP et AR L

À PARTIR DE LA **PAGE 40**

### ANALYSE

Grâce au transfert des informations sur la durée de fonctionnement, vous pouvez consulter et analyser le nombre d'heures d'utilisation par jour de travail pour chaque batterie dans l'application et sur le STIHL connected Portal.

### IDENTIFICATION

Pour faciliter l'attribution des batteries, celles-ci transmettent leur numéro de série à la STIHL connected App ou à la STIHL connected Box.



## DONNÉES DISPONIBLES EN DÉTAIL

Outre les informations présentées à gauche, fournies par toutes les batteries STIHL disposant d'une connectivité intégrée, la nouvelle batterie AP 300 S, par exemple, génère également des données beaucoup plus détaillées et approfondies. Cela vous offre encore plus de transparence et vous permet une gestion de l'énergie basée sur des faits concrets. Le tableau suivant vous donne un aperçu des données disponibles par modèle de batterie.

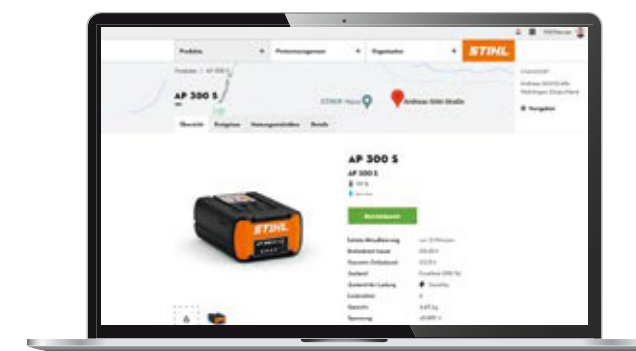

DONNÉES DISPONIBLES					
ANALYSE					
<b>CONSUMMATION D'ÉNERGIE</b>	Indique la quantité d'énergie déjà consommée par la batterie.	✓	✗	✗	✗
<b>DURÉE D'UTILISATION PAR JOUR</b>	Indique le nombre d'heures de fonctionnement d'une batterie par jour.	✓	✓	✓	✓
LOCALISATION ET IDENTIFICATION					
<b>DERNIÈRE POSITION GÉOGRAPHIQUE CONNUE</b>	La position géographique d'une batterie peut être transmise à STIHL connected via la STIHL connected App ou la STIHL connected Box.	✓	✓	✓	✓
<b>FONCTION NEAR-BY</b>	Grâce à la fonction Near-by, toutes les batteries qui se trouvent à portée d'une connexion Bluetooth® sont affichées dans la STIHL connected App.	✓	✓	✓	✓
<b>IDENTIFICATION LED</b>	L'affichage LED de la batterie peut être activé par STIHL connected. Dans ce cas, il clignote pour identifier la batterie.	✓	✗	✗	✗
PERSONNALISATION					
<b>ATTRIBUTION À UNE ÉQUIPE</b>	Les batteries peuvent être attribuées à des équipes de travail spécifiques.	✓	✓	✓	✓
ÉTAT DE CHARGE DE LA BATTERIE					
<b>CYCLES DE CHARGE</b>	Indique le nombre de fois qu'une batterie a déjà été chargée.	✓	✓	✗	✗
<b>NIVEAU DE CHARGE DE LA BATTERIE</b>	Indique la charge restante de la batterie.	✓	✗	✗	✗
<b>ÉTAT DE SANTÉ</b>	Indique la quantité de la réserve d'énergie initiale qui peut être utilisée.	✓	✓	✗	✗



## SOLUTIONS DE CHARGE INNOVANTES

QUE CE SOIT À L'ATELIER OU EN DÉPLACEMENT - NOUS VEILLONS TOUJOURS À CE QUE VOS BATTERIES RESTENT PLEINES



### NOUVEAU PS 3000

La première alimentation électrique portable de STIHL vous permet d'utiliser vos machines à fil puissantes et de recharger vos batteries STIHL sans avoir besoin d'un accès au réseau électrique.

- ✔ Mobilité et flexibilité maximales
- ✔ Pratiquement sans bruit
- ✔ Sans gaz d'échappement
- ✔ Protégé contre la poussière et les projections d'eau selon IP 54
- ✔ Structure compacte et poids réduit
- ✔ Pour une multitude d'applications

Référence **GA02 011 8000** **3799,00 €**

➔ Plus d'informations sur la station électrique portable PS 3000 à la **page 39**.



### AL 301-4

Le premier chargeur multiple du secteur permettant de charger jusqu'à quatre batteries AP l'une après l'autre.

- ✔ Peut être fixé au mur de votre atelier ou être installé dans votre véhicule de service.
- ✔ Affichage des niveaux de chargement par simple pression sur un bouton.
- ✔ Avec adaptateur AP et câble de raccordement AR L, également utilisable pour une batterie dorsale AR L
- ✔ Empilable et juxtaposable

Référence **EA04 430 5500** **349,00 €**

➔ Plus d'informations sur le chargeur multiple AL -301-4 à la **page 41**.

Si vous êtes intéressé par l'armoire de charge, le bottTainer ou le bott vario3, veuillez vous adresser à votre revendeur spécialisé STIHL.



### bott POWERED BY STIHL

En collaboration avec notre partenaire bott, nous avons développé deux solutions tout-en-un pour le chargement et le transport de vos batteries du système AP de STIHL. Avec le bottTainer pour les véhicules à plateau et le bott vario3 pour les fourgonnettes, vous êtes rapidement opérationnel à tout moment. Les batteries restent dans le véhicule, protégées des intempéries et du vol, et sont chargées de manière fiable pendant la nuit au moyen d'une alimentation externe.

#### bottTainer

- ✔ Système de chargement à l'intérieur d'un coffre de transport pour véhicules à plateau
- ✔ Chargement et transport de jusqu'à 28 batteries AP ou jusqu'à 4 batteries AR L
- ✔ La gestion thermique intelligente permet de charger les batteries, même lorsque les températures extérieures sont très basses ou très élevées
- ✔ Sécurité de transport attestée
- ✔ Les batteries s'enlèvent facilement grâce à un tiroir coulissant
- ✔ Disponible en différentes versions



#### bott vario3

- ✔ Système de charge à intégrer dans une fourgonnette
- ✔ Chargement et transport de jusqu'à 56 batteries AP ou jusqu'à 14 batteries AR
- ✔ Peut être combiné avec le système de rayonnage standard bott vario3 pour l'aménagement de véhicules
- ✔ Différentes possibilités d'aménagement sur la base d'une planification personnalisée



### ARMOIRE DE CHARGE POUR BATTERIES

L'armoire de charge pour batteries STIHL s'occupe en toute autonomie de la charge de vos batteries AP et AR L pendant la nuit - vous êtes ainsi directement opérationnel dès le matin.

- ✔ Charge complète de jusqu'à 20 batteries AP ou 4 batteries dorsales AR L en 12 heures
- ✔ Mise en service aisée, aucune installation électrique nécessaire
- ✔ Surveillance et contrôle automatiques du processus de charge



# SYSTÈME AP

## UNE PUISSANCE EXCEPTIONNELLE AU SERVICE DES PROFESSIONNELLS QUI CONVAINC JOUR APRÈS JOUR

Le système STIHL AP séduit par une grande puissance, de longues autonomies, un fonctionnement silencieux et des batteries lithium-ion performantes que vous pouvez utiliser de manière flexible. En bref, le système AP offre tout ce dont vous avez besoin pour venir à bout efficacement et sans émissions de vos travaux d'arboriculture et d'entretien des jardins et espaces paysagers. Qualité STIHL habituelle, nombreux accessoires et gestion intelligente de l'énergie et de la charge sont inclus.



### COMPATIBLE AVEC STIHL CONNECTED

Nos puissantes machines professionnelles sur batterie **MSA 300**, **BGA 300**, **FSA 135**, **KMA 135 R**, **HTA 135**, **HLA 135** et **RGA 140** disposent toutes d'un emplacement spécialement prévu dans le carter pour le Smart Connector 2 A. Une fois monté et connecté à STIHL connected, le Smart Connector 2 A reçoit les principales données de fonctionnement et d'utilisation et les transmet à la STIHL connected App ou à la STIHL connected Box et, de là, au STIHL cloud. Les données pourront par après être consultées pour analyse et utilisation ultérieure dans l'application et sur le STIHL connected Portal. De plus, une simple pression sur un bouton du Smart Connector 2 A vous permet de voir, grâce à un affichage LED, si la machine a reçu un message, p. ex. pour une maintenance à venir.



## MSA 300 C-O LA TRONÇONNEUSE PROFESSIONNELLE SUR BATTERIE LA PLUS PUISSANTE DE NOTRE ASSORTIMENT

AP 500 S

La première tronçonneuse sur batterie réservée à un usage professionnel. Des performances élevées ainsi que trois modes de fonctionnement assurent un travail optimal, quelle que soit la tâche à effectuer (abattage, ébranchage ou sciage). Chaîne STIHL .325"-RS Pro et guide-chaîne Light O4 pour des performances de coupe exceptionnelles. Ergonomie optimale, même lors d'utilisations de longue durée, grâce à un design fin et maniable, un équilibre optimal et le système anti-vibrations STIHL. Maniement simple et confortable grâce au cockpit de commande et de notification intuitif avec affichage LED ainsi qu'à la poignée de commande avec fonction potentiomètre pour un réglage du régime en continu. Filtre à air de refroidissement intégré, écrou imperdable sur le cache du pignon de chaîne. Équipée de série d'un capteur d'huile et d'un affichage LED permettant d'informer l'utilisateur activement en cas de manque d'huile. Carter déjà compatible avec STIHL Smart Connector 2 A. Plus de détails techniques et d'informations sur l'équipement à la page 100.

**Conseil :** la MSA 300 ne peut être utilisée dans sa plage de fonctionnement maximale qu'avec la batterie STIHL AP 500 S. L'utilisation d'autres batteries STIHL ne garantit pas l'utilisation de toutes les fonctions ni la puissance de coupe maximale possible.

Prix de vente conseillés par le fabricant en euros, recupel inclus pour la Belgique

- ① Retrouvez d'autres valeurs comparatives pour les tronçonneuses thermiques à la page 100
- ② Poids sans batterie, guide-chaîne et chaîne
- ③ Poids sans batterie, avec guide-chaîne et chaîne



### PERFORMANCES DE COUPE EXCEPTIONNELLES

Grâce à la chaîne .325"-RS Pro et au guide-chaîne Light O4

**JUSQU'À 30 m/s**  
Vitesse de chaîne

**3,0 kW**

Puissance de la machine avec la batterie AP 500 S

### UTILISATION AISÉE

Grâce au cockpit de commande et de notification intuitif avec affichage LED



36 V • 3,0 kW<sup>①</sup> • 4,5<sup>②</sup> / 5,4 kg<sup>③</sup>

**MSA 300 C-O** sans batterie ni chargeur<sup>④</sup>

Longueur de coupe	35 cm	
Référence	MA02 200 0021	<b>874,00 €</b>

Longueur de coupe	<b>40 cm</b>	
Référence	<b>MA02 200 0024</b>	<b>879,00 €</b>

Autre version :

<b>MSA 300</b> sans batterie ni chargeur <sup>④</sup>	35 cm	MA02 200 0001	<b>789,00 €</b>
	<b>40 cm</b>	<b>MA02 200 0004</b>	<b>794,00 €</b>

### INTELLIGEMENT CONNECTÉ

Gestion numérique de la flotte de machines avec l'installation du Smart Connector 2 A

### TOUJOURS LE MODE DE RÉGLAGE IDÉAL

Pour une utilisation efficace de la MSA 300, vous pouvez choisir entre trois modes de fonctionnement en fonction de vos besoins :



#### Mode ECO :

Durée de fonctionnement maximale pour l'entretien des jeunes plantations, vitesse de chaîne de 20 m/s.



#### Mode polyvalent :

Contrôle précis pour les coupes d'abattage et coupes transversales à puissance maximale, vitesse de chaîne 24 m/s.



#### Mode ébranchage :

Ébranchage avec des temps d'accélération courts et une vitesse de chaîne maximale de 30 m/s.

- ④ Avec guide-chaîne et chaîne
- ⑤ Explication des symboles voir page 474





**i**

**SYSTÈME STIHL NOISE REDUCTION**

Les fréquences perturbatrices et les pics de bruit à l'entrée de la turbine sont réduits de manière à obtenir un volume sonore uniformément faible tout autour de l'appareil, c'est-à-dire à 360°, ainsi qu'une sonorité plus agréable pour les passants.



**NOUVEAU - DISPONIBLE À PARTIR DU PRINTEMPS 2023** AR 3000 L

**BGA 300**

HAUTE PERFORMANCE, MOINS DE NUISANCES

Premier souffleur dorsal sur batterie et ultra performant de l'assortiment STIHL. Pour une utilisation professionnelle dans des zones sensibles au bruit. Avec sa puissance de soufflage et la vitesse de l'air élevées, il convient parfaitement au nettoyage efficace de grandes surfaces, même en présence de feuilles mortes humides et lourdes. Doté du système unique STIHL Noise Reduction, le fonctionnement est particulièrement silencieux. Gestion optimale de l'énergie grâce à l'adaptation variable de la puissance de soufflage via quatre niveaux de puissance prédéfinis (niveau 1-3/Boost) sur la poignée de commande. La longueur du tube de soufflage et la position de la poignée assurent une flexibilité totale. Répartition ergonomique du poids grâce au système de port avec sangle abdominale et au centre de gravité proche du corps de la batterie dorsale AR L. Batterie dorsale AR L non incluse. Carter déjà compatible avec STIHL Smart Connector 2 A. Plus de détails techniques et d'informations sur l'équipement à la page 312.



**26 N**  
Puissance de soufflage<sup>①</sup>

**86 m/s**  
Vitesse de l'air



**MAX. 94 dB(A)**  
Niveau sonore<sup>②</sup>

36 V • 7,4 kg<sup>③</sup>

**BGA 300** sans batterie ni chargeur  
Référence **BA03 011 5900**

**849,00 €**

Prix de vente conseillés par le fabricant en euros, recupel inclus pour la Belgique

① Combinaison de vitesse de l'air et débit d'air  
② Facteur K selon la directive européenne 2006/42/EG = 2,0 dB(A)  
③ Poids sans batterie

④ Poids sans batterie, outil de coupe et protection  
⑤ Poids sans batterie, avec lames et protection  
⑥ Explication des symboles voir page 474  
⑦ Explication des sigles de conformité à la page 483

**FSA 135**  
36 V • 4,9 kg<sup>④</sup>



Débroussailluse sur batterie robuste et puissante, avec raccord de chargement de batterie AP dans la machine. Pour la tonte de pelouse et de taillis dans des environnements sensibles au bruit. Diamètre de coupe de 260 mm avec couteau à herbe, diamètre de coupe max. de 420 mm avec tête faucheuse à fil. Poignée de commande ergonomique avec présélection du régime sur trois niveaux et indicateur LED ainsi que régulation continue du régime, guidon ergonomique à deux mains, harnais double matelassé, filtre à air pour une longue durée de vie. Utilisation polyvalente grâce à la large gamme d'outils de coupe STIHL. Emplacement prévu pour le STIHL Smart Connector 2 A dans le carter. Plus de détails techniques et d'informations sur l'équipement à la page 260.

**FSA 135 avec AutoCut C 26-2**, sans batterie ni chargeur  
Référence **FA01 200 0000** **639,00 €**

**FSA 135 avec GSB 260-2**, sans batterie ni chargeur  
Référence **FA01 200 0001** **639,00 €**

**Autre version :**  
**FSA 135 R avec AutoCut C 26-2**, sans batterie ni chargeur **FA01 200 0003** **614,00 €**



**RGA 140**  
36 V • 6,4 kg<sup>⑤</sup>



Réciprocateur performant sur batterie pour l'élimination mécanique professionnelle des mauvaises herbes. Logement pour batterie AP intégré, poignée de commande ergonomique avec présélection de la vitesse sur trois niveaux et affichage LED, régulation continue du régime, guidon ergonomique à deux mains, harnais double, filtre à air pour une longue durée de vie. Le réciprocateur robuste permet une élimination efficace et quasiment sans projection des mauvaises herbes et des herbes sur différents types de sol, comme les graviers ou les surfaces dures. Emplacement prévu pour le STIHL Smart Connector 2 A dans le carter. Plus de détails techniques et d'informations sur l'équipement à la page 260.

**RGA 140** sans batterie ni chargeur  
Référence **FA02 200 0006** **874,00 €**

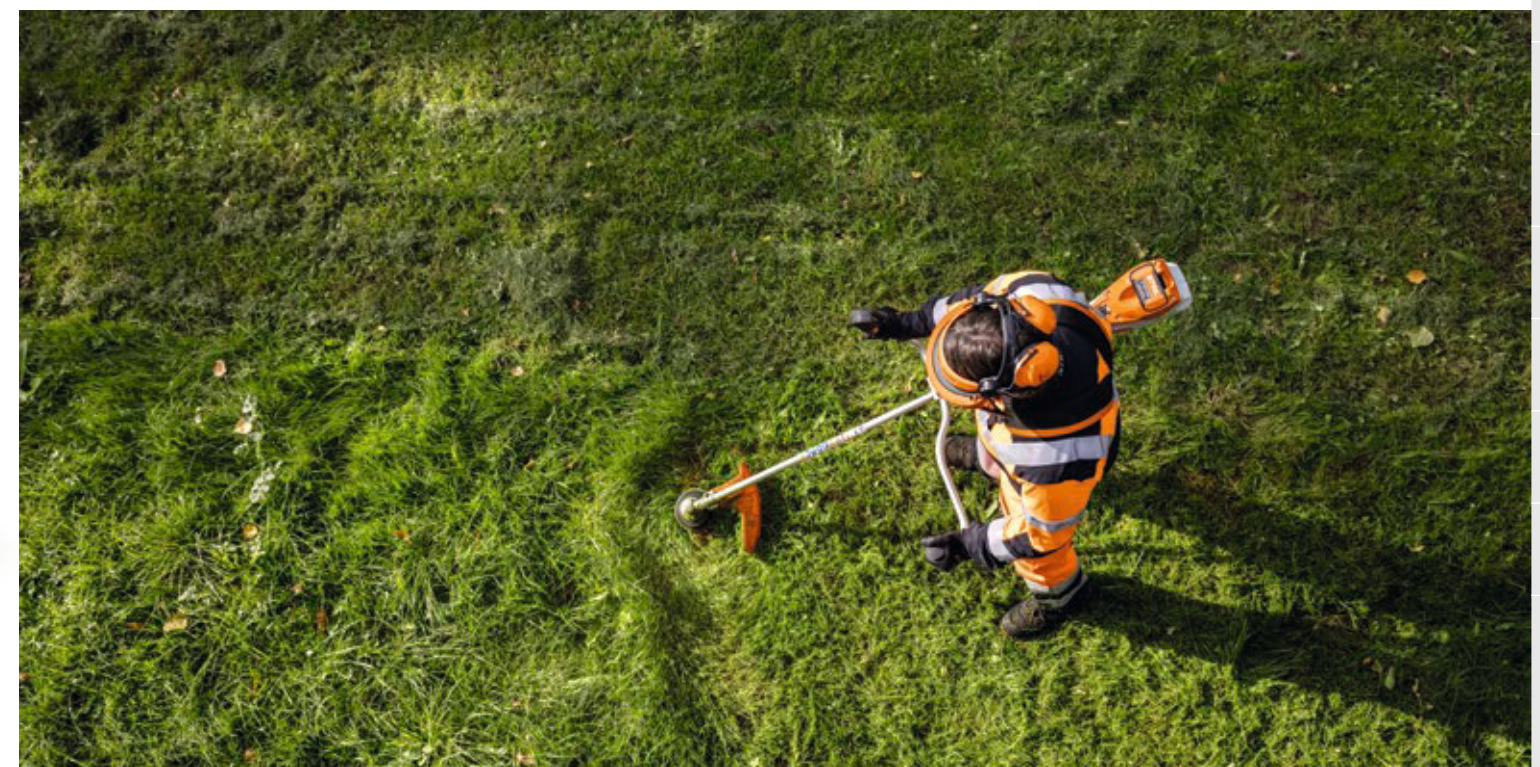





Les machines sur batterie du système STIHL AP sont conçues pour des utilisateurs professionnels ainsi que pour une utilisation quotidienne, même dans des conditions météorologiques défavorables.

Toutes les machines STIHL portant ce sigle peuvent donc aussi être utilisées par temps de pluie. La protection contre les projections d'eau est attestée par des contrôles internes élaborés et exigeants.

Les machines sur batterie de STIHL portant ce symbole sont également certifiées selon l'indice de protection IPX4. La norme confirme la protection des produits contre les projections d'eau de tous côtés, ce qui a déjà été attesté lors des tests internes.

### HTA 135

36 V • 1,5 kW<sup>ⓐ</sup> •  
6,8<sup>ⓑ</sup> / 7,2 kg<sup>ⓐ</sup>



AP 300 S

Puissante perche élagueuse sur batterie. Silencieuse, niveau de vibrations réduit. Réservée aux professionnels actifs dans l'arboriculture et la fruiticulture, ainsi qu'aux ouvriers communaux. Pour les travaux d'ébranchage, l'élimination de bois mort ou d'arbres détruits par la tempête ainsi que pour la taille des arbres fruitiers. Chaîne 1/4"-PM3, mécanisme de transmission léger en magnésium avec crochet à branches robuste et moulé pour enlever facilement les déchets de coupe des arbres. Manche télescopique professionnel offrant une très bonne rigidité de guidage, avec réglage rapide pour un excellent comportement au rebond et une coupe précise. Carter déjà compatible avec STIHL Smart Connector 2 A. Longueur totale 285-405 cm. Plus de détails techniques et d'informations sur l'équipement à la page 102.

HTA 135 sans batterie ni chargeur<sup>ⓐ</sup>

Référence LA01 200 0002

SOCLE INCLUS



874,00 €

### HLA 135

36 V • 5,6 kg<sup>ⓐ</sup>



AP 200

Taille-haie sur perche sur batterie le plus puissant de l'assortiment STIHL pour une utilisation professionnelle dans des environnements sensibles au bruit. Pour tous les travaux de coupe d'arbustes et de buissons ainsi que de plantes au ras du sol, de la taille de mise en forme jusqu'au rabattage. Barre de coupe réglable sans outil sur 145° pour la coupe à hauteur des yeux, au niveau du sol ou sur le côté. Lames à double tranchant pour une coupe nette. Poignée de commande intuitive avec indicateur LED. Emplacement prévu pour le STIHL Smart Connector 2 A dans le carter. Longueur totale 249 cm. Plus de détails techniques et d'informations sur l'équipement à la page 144.

HLA 135 sans batterie ni chargeur

Référence HA04 200 0001

669,00 €

Autre version :

HLA 135 K (sans poignée circulaire)

sans batterie ni chargeur HA04 200 0006

649,00 €



### KMA 135 R

36 V • 3,4 kg<sup>ⓐ</sup>

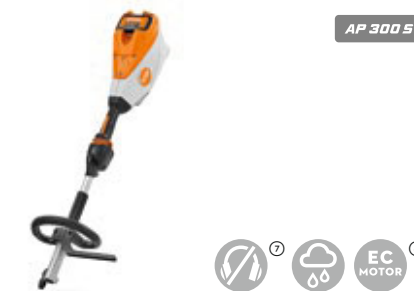

Moteur CombiSystème sur batterie robuste et puissant, avec raccord de chargement de batterie AP dans la machine. Pour des travaux dans des environnements sensibles au bruit. Utilisation polyvalente grâce à une large gamme d'outils CombiSystème STIHL. Poignée multifonctions à une main avec réglage du régime et indicateur LED, poignée circulaire avec limiteur de course, filtre à air pour une durée de vie prolongée. Carter déjà compatible avec STIHL Smart Connector 2 A. Le KMA 135 R n'est pas utilisable en combinaison avec la débroussailleuse FSB-KM. Plus de détails techniques et d'informations sur l'équipement à la page 151.

KMA 135 R sans batterie ni chargeur

Référence FA02 011 6800

469,00 €

### OUTILS ADAPTÉS:

FS-KM

TÊTE FAUCHEUSE À FIL



HT-KM

PERCHE ÉLAGUEUSE



FS-KM

COUTEAU À HERBE



BG-KM

SOUFFLEUR



HL-KM 145°

TAILLE-HAIE



RG-KM

RÉCIPROCAEUR



### PLUS D'INFORMATIONS CONCERNANT LES OUTILS COMBISYSTÈME

À PARTIR DE LA PAGE 152

ⓐ Avec guide-chaîne, chaîne et socle

ⓑ Poids sans batterie

ⓒ Poids sans batterie ni outil CombiSystème

ⓓ Avec le souffleur BG-KM, il est nécessaire de porter une protection auditive

ⓔ Explication des symboles voir page 474

ⓕ Explication des sigles de conformité à la page 483

Prix de vente conseillés par le fabricant en euros, recupel inclus pour la Belgique

K = Axe court  
R = Poignée circulaire

ⓐ Retrouvez d'autres valeurs comparatives pour les perches élagueuses thermiques à la page 102

ⓑ Poids sans batterie, guide-chaîne et chaîne, avec socle

ⓒ Poids sans batterie, avec guide-chaîne et chaîne et socle





**NOUVEAU**  
DISPONIBLE À PARTIR DU PRINTEMPS 2023

**MSA 160 C-B**  
36 V • 1,5 kW<sup>①</sup> • 3,1<sup>②</sup> / 3,5 kg<sup>③</sup>



Tronçonneuse robuste sur batterie pour de multiples travaux de bûcheronnage dans des zones sensibles au bruit. Facile et confortable à utiliser. Chaîne 1/4" PM3 pour des performances de coupe élevées et une coupe précise, poignée de commande ergonomique avec fonction potentiomètre pour un réglage du régime en continu, tendeur de chaîne rapide STIHL, réservoir d'huile transparent avec bouchon ouvrable sans outil. Plus de détails techniques et d'informations sur l'équipement à la page 98.

**MSA 160 C-B** sans batterie ni chargeur<sup>④</sup>  
Longueur de coupe **30 cm**  
Référence **MA03 200 0004**

**379,00 €**



**NOUVEAU**  
DISPONIBLE À PARTIR DU PRINTEMPS 2023

**MSA 200 C-B**  
36 V • 1,8 kW<sup>①</sup> • 3,1<sup>②</sup> / 3,5 kg<sup>③</sup>



Puissante tronçonneuse sur batterie offrant des performances de coupe augmentées de 20% par rapport au modèle MSA 160 C-B. Idéale pour une utilisation dans des zones sensibles aux nuisances sonores. Chaîne 1/4" PM3 pour un avancement rapide du travail et une coupe nette, poignée de commande ergonomique avec fonction potentiomètre pour un réglage du régime en continu, tendeur de chaîne rapide STIHL, réservoir d'huile transparent avec bouchon ouvrable sans outil. Griffes rigides en métal pour un guidage précis de la machine au niveau du bois. Plus de détails techniques et d'informations sur l'équipement à la page 98.

**MSA 200 C-B** sans batterie ni chargeur<sup>④</sup>  
Longueur de coupe **30 cm**  
Référence **MA03 200 0009**

**449,00 €**

Longueur de coupe **35 cm**  
Référence **MA03 200 0010**

**454,00 €**



**NOUVEAU**  
DISPONIBLE À PARTIR DU PRINTEMPS 2023

**MSA 220 C-B**  
36 V • 2,1 kW<sup>①</sup> • 3,1<sup>②</sup> / 3,6 kg<sup>③</sup>



Tronçonneuse sur batterie robuste et performante pour des applications variées, telles que l'abattage, l'ébranchage, la découpe ou la construction en bois. Équipée de la nouvelle chaîne STIHL 3/8" PS3 Pro pour une puissance de coupe supérieure de 10% par rapport à la 3/8" PS. Efficacité énergétique accrue et donc nombre de coupes supérieur de 10% par charge de batterie. Maniement aisé et confortable, poignée de commande ergonomique avec fonction potentiomètre pour un réglage du régime en continu, tendeur de chaîne rapide STIHL, réservoir d'huile transparent avec bouchon ouvrable sans outil. Griffes rigides en métal fiable pour un guidage précis et sûr de la machine au niveau du bois. Plus de détails techniques et d'informations sur l'équipement à la page 98.

**MSA 220 C-B** sans batterie ni chargeur<sup>④</sup>  
Longueur de coupe **35 cm**  
Référence **MA03 200 0020**

**509,00 €**

Longueur de coupe **40 cm**  
Référence **MA03 200 0021**

**514,00 €**



**MSA 161 T**  
36 V • 1,25 kW<sup>①</sup> • 2,1<sup>②</sup> / 2,5 kg<sup>③</sup>



Tronçonneuse d'élagage professionnelle sur batterie<sup>⑤</sup>, légère, pour les travaux dans les zones sensibles aux nuisances sonores. Équipée d'une chaîne 1/4"-PM3 pour une coupe fine et une puissance de coupe élevée et d'un écrou imperdable sur le cache du pignon de chaîne. Plus de détails techniques et d'informations sur l'équipement à la page 102.

**MSA 161 T** sans batterie ni chargeur<sup>④</sup>  
Longueur de coupe **25 cm**  
Référence **1252 200 0043**

**459,00 €**

Longueur de coupe **30 cm**  
Référence **1252 200 0044**

**464,00 €**



**MSA 220 TC-O**  
36 V • 2,1 kW<sup>①</sup> • 2,7<sup>②</sup> / 3,3 kg<sup>③</sup>



Puissante tronçonneuse d'élagage professionnelle sur batterie<sup>⑤</sup> pour l'enlèvement de souches d'arbre, pour les corrections de la couronne ou l'élimination du bois mort. Utilisation particulièrement pratique grâce au système de commande électronique avec bouton de déverrouillage pour une activation aisée de la tronçonneuse. Cockpit de commande avec affichage LED à 180° pour des informations sur l'état de marche de la tronçonneuse et du frein de chaîne. Équipée de série d'un capteur d'huile et d'un affichage LED permettant d'informer activement l'utilisateur en cas de manque d'huile. Filtre à air facile à nettoyer pour une longue durée de vie et un refroidissement optimal du moteur, chaîne 3/8"-PS3 pour des performances de coupe très élevées, tendeur de chaîne latéral, bouchon du réservoir d'huile ouvrable sans outil et écrou imperdable sur le cache du pignon de chaîne. Plus de détails techniques et d'informations sur l'équipement à la page 102.

**MSA 220 TC-O** sans batterie ni chargeur<sup>④</sup>  
Longueur de coupe **30 cm**  
Référence **MA01 200 0002**

**719,00 €**

Longueur de coupe **35 cm**  
Référence **MA01 200 0003**

**724,00 €**

**Autre version :**  
**MSA 220 T** sans batterie ni chargeur<sup>④</sup> 30 cm<sup>⑥</sup> MA01 200 0021 **709,00 €**  
35 cm<sup>⑥</sup> MA01 200 0022 **714,00 €**



ÉNERGIE DE LA BATTERIE <sup>⑦</sup>		187 Wh	281 Wh	337 Wh
AUTONOMIE DES BATTERIE <sup>⑧</sup> (EXEMPLES D'APPLICATION) ET AUTONOMIE PAR CHARGE <sup>⑨</sup> (jusqu'à...)				
<b>MSA 160 C-B</b>	<b>NOUVEAU</b> <sup>⑩</sup>	42 min 210 coupes	62 min 310 coupes	74 min 370 coupes
<b>MSA 161 T</b>		42 min 200 coupes	62 min 300 coupes	74 min 360 coupes
<b>MSA 200 C-B</b>	<b>NOUVEAU</b> <sup>⑩</sup>	35 min 160 coupes	50 min 270 coupes	60 min 320 coupes
<b>MSA 220 C-B</b>	<b>NOUVEAU</b> <sup>⑩</sup>	32 min 150 coupes	40 min 300 coupes	48 min 350 coupes
<b>MSA 220 T / MSA 220 TC-O</b>		16 min 140 coupes	29 min 260 coupes	34 min 310 coupes
<b>MSA 300 / MSA 300 C-O</b>		-	-	20 - 44 min <sup>⑪</sup> 320 coupes

Prix de vente conseillés par le fabricant en euros, recupel inclus pour la Belgique

■ Batterie conseillée  
■ Performances de la machine sous optimales

B = Tendeur de chaîne rapide STIHL  
C = Version confort  
O = Capteur d'huile  
T = Poignée tophandle

① Retrouvez d'autres valeurs comparatives pour les tronçonneuses thermiques à la page 98  
② Poids sans batterie, guide-chaîne et chaîne  
③ Poids sans batterie, avec guide-chaîne et chaîne  
④ Avec guide-chaîne et chaîne

⑤ Conçu spécialement pour les interventions dans les arbres. Destiné exclusivement aux utilisateurs formés à l'entretien des arbres  
⑥ Avec guide-chaîne allégé  
⑦ Contenu énergétique selon les spécifications du fabricant. Pour augmenter la durée de vie, le contenu énergétique disponible lors de l'utilisation effective est réduit  
⑧ Ces valeurs sont données à titre indicatif et peuvent varier selon l'application

⑨ Les autonomies indiquées par charge de batterie sont données à titre indicatif et peuvent varier selon l'utilisation  
⑩ Disponible à partir de l'été 2023  
⑪ L'autonomie par charge peut varier selon le mode de fonctionnement  
⑫ Explication des symboles voir page 474  
⑬ Explication des sigles de conformité à la page 483







### NOUVEAU HSA 100

36 V • 3,7 kg<sup>①</sup>

Puissant taille-haie universel pour les travaux dans des zones sensibles au bruit. Lames à double tranchant aiguisées durablement, avec un écartement des dents de 34 mm pour des performances de coupe optimales et un avancement rapide du travail. Travail ergonomique et moins fatigant, même lors d'utilisations prolongées, grâce à l'équilibre optimal de la machine, à la poignée rotative multifonctions, à la poignée en étrier avec commutateur intégré et au système anti-vibrations STIHL. Système anti-blocage pour changer le sens de rotation des lames en toute facilité en cas de blocage. Moteur EC pour une puissance constante et une longue durée de vie. Protection anti-coupure vissée, protège-guide pour un fonctionnement à faible usure près du sol ou le long des murs. Plus de détails techniques et d'informations sur l'équipement à la page 138.

HSA 100 sans batterie ni chargeur

Longueur de coupe **60 cm**  
Référence **HA07 011 3500**

**379,00 €**

### HSA 130 R (auparavant HSA 94 R)

36 V • à partir de 4,1 kg<sup>①</sup>

Taille-haie professionnel sur batterie extrêmement puissant et robuste, doté de lames à double tranchant en version pour la taille de rabattage. Vitesse de lame réduite pour une coupe puissante. Moteur EC pour une puissance constante et une longue durée de vie. Poignée rotative multifonctions avec cadence réglable sur trois niveaux, poignée en étrier ergonomique avec commutateur intégré, lames à frottement réduit, protège-guide et protection anti-coupures vissés. Carter déjà compatible avec STIHL Smart Connector 2 A. Fonctionnement sur batterie possible au moyen de la pochette pour ceinture AP avec câble de raccordement et d'un système de port ou d'une batterie dorsale AR (voir page 45). Plus de détails techniques et d'informations sur l'équipement à la page 138.

HSA 130 R sans batterie ni chargeur

Longueur de coupe **60 cm**  
Référence **4869 011 3560**

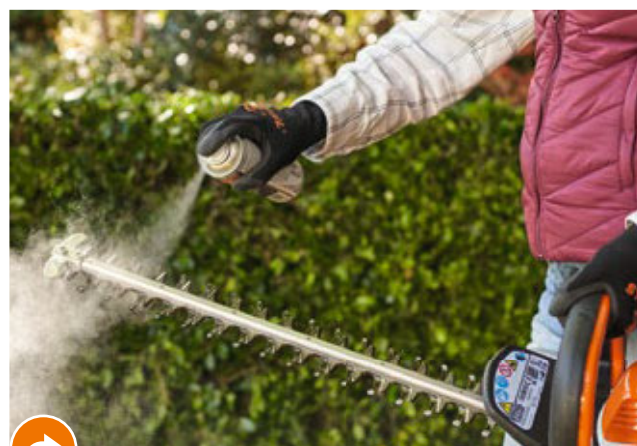
**614,00 €**Longueur de coupe **75 cm**Référence **4869 011 3561****669,00 €**

PAGE **385**  
**SUPERCLEAN**

Dissout la résine et la saleté des lames de taille-haies et sert également de protection contre la corrosion et de lubrifiant. Disponible en aérosols de 50 ml et 300 ml.



### HSA 130 T (auparavant HSA 94 T)

36 V • à partir de 3,9 kg<sup>①</sup>

Taille-haie professionnel sur batterie extrêmement puissant et robuste, doté de lames à double tranchant en version pour la taille de mise en forme. Vitesse de lame élevée pour un résultat de coupe précis et impeccable. Moteur EC pour une puissance constante et une longue durée de vie. Poignée rotative multifonctions avec cadence réglable sur trois niveaux, poignée en étrier ergonomique avec commutateur intégré, lames à frottement réduit, protège-guide et protection anti-coupures vissés. Carter déjà compatible avec STIHL Smart Connector 2 A. Fonctionnement sur batterie possible au moyen de la pochette pour ceinture AP avec câble de raccordement et d'un système de port ou d'une batterie dorsale AR (voir page 45). Plus de détails techniques et d'informations sur l'équipement à la page 138.

HSA 130 T sans batterie ni chargeur

Longueur de coupe **60 cm**  
Référence **4869 011 3566**

**614,00 €**Longueur de coupe **75 cm**Référence **4869 011 3567****669,00 €**

### FSA 86 R

36 V • 3,2 kg<sup>②</sup>

Puissant coupe-bordure sur batterie au design moderne pour les travaux de fauchage le long d'obstacles tels que les arbres et les arbustes. Diamètre de coupe 350 mm. Poignée de commande ergonomique avec réglage continu de la vitesse, poignée circulaire, axe en aluminium résistant, étrier d'écartement. Avec tête faucheuse Autocut C 6-2. La tête faucheuse PolyCut 6-2 avec couteaux en plastique est également disponible en option. Plus de détails techniques et d'informations sur l'équipement à la page 260.

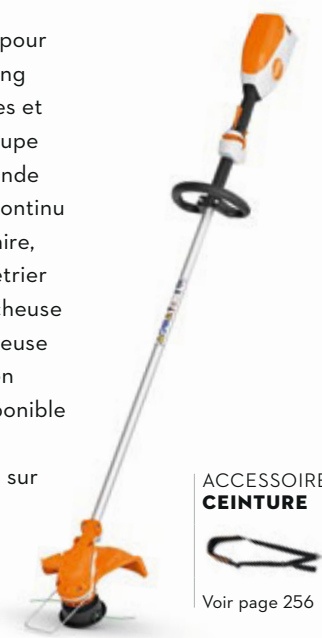

ACCESSOIRE :  
**CEINTURE**

Voir page 256

FSA 86 R sans batterie ni chargeur

Référence **FA05 011 5700****329,00 €**

### FSA 90

36 V • 3,2 kg<sup>②</sup>

Débroussailluse sur batterie pour les travaux sur grandes surfaces dans les herbes ligneuses. Diamètre de coupe 260 mm avec couteau à herbe, diamètre de coupe max. de 380 mm avec tête faucheuse à fil, guidon ergonomique à deux mains, poignée de commande avec fonction de charge partielle STIHL ECOSPEED, harnais double. Plus de détails techniques et d'informations sur l'équipement à la page 260.

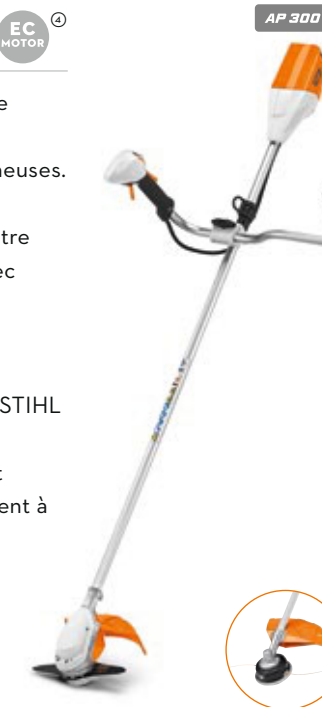

FSA 90 avec AutoCut 25-2, sans batterie ni chargeur

Référence **4863 200 0002****459,00 €**

FSA 90 avec GSB 260-2, sans batterie ni chargeur

Référence **4863 200 0003****459,00 €**

Autres versions :

FSA 90 R avec AutoCut 25-2, sans batterie ni chargeur **4863 200 0005** **434,00 €**FSA 90 R avec GSB 260-2, sans batterie ni chargeur **4863 200 0006** **434,00 €**

### JUSQU'À ÉPUISEMENT DU STOCK !

#### FSA 130

36 V • 4,5 kg<sup>③</sup>

Débroussailluse sur batterie, légère et puissante, pour les travaux sur grandes surfaces dans les herbes ligneuses. Diamètre de coupe de 260 mm avec couteau à herbe, diamètre de coupe max. de 420 mm avec tête faucheuse à fil, trois niveaux de puissance, guidon ergonomique à deux mains. Fonctionnement sur batterie possible au moyen de la pochette pour ceinture AP avec câble de raccordement, d'un système de port ou d'une batterie AR avec le kit support crochet (voir page 45). Plus de détails techniques et d'informations sur l'équipement à la page 260.



FSA 130 avec AutoCut C 26-2, sans batterie ni chargeur

Référence **4867 200 0000****564,00 €**

FSA 130 avec GSB 260-2, sans batterie ni chargeur

Référence **4867 200 0001****564,00 €**

Autre version :

FSA 130 R avec AutoCut C 26-2, sans batterie ni chargeur **4867 200 0002** **544,00 €**



**RMA 253**36 V • 23,0 kg<sup>①</sup>

Tondeuse sur batterie offrant une largeur de coupe de 51 cm. Idéale pour la tonte de petites superficies dans des environnements sensibles au bruit. Équipée d'un moteur EC, mode ECO activé en permanence pour une meilleure autonomie de la batterie. Réglage centralisé de la hauteur de coupe, guidon rabattable, arceau coupeuse facile d'utilisation, carter robuste en tôle d'acier et logement pour le transport d'une batterie supplémentaire. Bac de ramassage rabattable d'une capacité de 55 litres. Plus de détails techniques et d'informations sur l'équipement à la page 218.

RMA 253 sans batterie ni chargeur  
Référence 6371 011 1400

**499,00 €****RMA 443 VC**36 V • 23,0 kg<sup>①</sup>

Tondeuse sur batterie maniable offrant une largeur de coupe de 41 cm, pour les superficies moyennes. Réglage centralisé de la hauteur de coupe et guidon confortable, rabattable et réglable en hauteur. Avec lames à flux d'air optimisé pour une durée de fonctionnement prolongée. Entraînement Vario électrique pour un travail confortable. La vitesse de travail maximale peut être ajustée sur six niveaux de manière variable grâce à un levier situé sur le guidon confortable. Bac de ramassage de 55 litres rabattable avec indicateur du niveau de remplissage. Plus de détails techniques et d'informations sur l'équipement à la page 218.

RMA 443 VC sans batterie ni chargeur  
Référence 6338 011 1430

**629,00 €**

Set RMA 443 VC avec AP 200 et AL 101 VOUS ÉCONOMISEZ 58,00 €<sup>③</sup>  
Référence 6338 200 0073 **869,00 €**

Autres versions :			
RMA 443 sans batterie ni chargeur	6338 011 1404		<b>489,00 €</b>
RMA 443 C sans batterie ni chargeur	6338 011 1405		<b>539,00 €</b>
Set RMA 443 C avec AP 200 et AL 101	6338 200 0077		<b>779,00 €</b>
RMA 443 PV sans batterie ni chargeur	6338 011 1435		<b>689,00 €</b>

**RMA 448 PV**36 V • 24,0 kg<sup>①</sup>

Tondeuse sur batterie puissante offrant une largeur de coupe de 46 cm, pour les superficies moyennes. Réglage centralisé de la hauteur de coupe et guidon confortable, rabattable et réglable en hauteur. Avec lames à flux d'air optimisé pour une durée de fonctionnement prolongée. Entraînement Vario électrique pour un travail confortable. La vitesse de travail maximale peut être ajustée sur six niveaux de manière variable grâce à un levier situé sur le guidon confortable. Avec deux raccords de chargement de batterie actifs pour décharge en série. Bac de ramassage de 55 litres rabattable avec indicateur du niveau de remplissage. Plus de détails techniques et d'informations sur l'équipement à la page 220.

RMA 448 PV sans batterie ni chargeur  
Référence 6358 011 1435 **729,00 €**

Set RMA 448 PV avec AP 300 S et AL 301 VOUS ÉCONOMISEZ 58,00 €<sup>③</sup>  
Référence 6358 200 0035 **1.149,00 €**

Autres versions :			
RMA 448 VC sans batterie ni chargeur	6358 011 1430		<b>679,00 €</b>
Set RMA 448 VC avec AP 300 S et AL 301	6358 200 0037		<b>1.099,00 €</b>

ACCESSOIRE :  
ADAPTATEUR  
DOUBLE  
RACCORD DE  
CHARGEMENT  
ADA 700



Voir page 44

**RMA 765 V**36 V • 44,0 kg<sup>①</sup>

Tondeuse professionnelle sur batterie pour l'entretien régulier des pelouses dans des environnements particulièrement sensibles au bruit, tels que les zones résidentielles, les écoles ou les jardins d'hôpitaux. Largeur de coupe de 63 cm, plateau de coupe à 2 lames à flux d'air optimisé, réglage centralisé de la hauteur de coupe par roue, entraînement Vario électrique et guidon confortable réglable en hauteur et rabattable. Bac de ramassage de 80 litres avec indicateur du niveau de remplissage. Plus de détails techniques et d'informations sur l'équipement à la page 220.

RMA 765 V sans batterie ni chargeur  
Référence 6392 011 1400 **2.329,00 €**

Set RMA 765 V avec AR 3000 L et AL 500 VOUS ÉCONOMISEZ 188,00 €<sup>③</sup>  
Référence 6392 200 0001 **4.059,00 €**

**RMA 2 RPV**36 V • 23,0 kg<sup>①</sup>

Tondeuse mulching sur batterie légère et maniable offrant une largeur de coupe de 46 cm, pour les superficies moyennes. Réglage de la hauteur de coupe par essieu, tendeurs rapides Quick Fix et guidon rabattable. Entraînement Vario électrique pour un travail confortable. La vitesse de travail maximale peut être ajustée sur six niveaux de manière variable grâce à un levier situé sur le guidon. Avec deux raccords de chargement de batterie actifs pour décharge en série. Plus de détails techniques et d'informations sur l'équipement à la page 220.

RMA 2 RPV sans batterie ni chargeur  
Référence 6357 011 1415 **679,00 €**

Autre version :  
RMA 2 RV sans batterie ni chargeur 6357 011 1410 **629,00 €**



**BGA 86**36 V • 2,8 kg<sup>①</sup>

Souffleur sur batterie très performant et confortable à manier, réservé à un usage professionnel, notamment dans les zones urbaines, telles que les aires de jeux et les parkings. Pour éliminer les feuilles mortes, déchets de tonte et autres saletés. Embout rond, poignée caoutchoutée, tube de soufflage réglable en longueur sur trois niveaux, réglage variable de la puissance de soufflage. Embout plat disponible comme accessoire pour une plus grande vitesse de l'air. Plus de détails techniques et d'informations sur l'équipement à la page 312.

BGA 86 sans batterie ni chargeur  
Référence **BA02 011 5900**

**339,00 €****BGA 100**36 V • 2,5 kg<sup>①</sup>

Souffleur sur batterie agréablement silencieux, léger et très puissant pour une utilisation professionnelle, en particulier dans des zones urbaines sensibles au bruit. Embout rond, poignée caoutchoutée, quatre niveaux de puissance avec fonction boost, tube de soufflage réglable en longueur sur trois niveaux, anneau pour le support crochet (accessoire). Embout plat disponible comme accessoire pour une vitesse de l'air accrue. Fonctionnement sur batterie possible au moyen du câble de raccordement et de la ceinture porte-batteries, d'un système de port AP ou d'une batterie dorsale AR (voir page 45). Plus de détails techniques et d'informations sur l'équipement à la page 312.

BGA 100 sans batterie ni chargeur  
Référence **4866 011 5900**

**514,00 €****SYSTÈME DE PORT CONFORT INCLUS****BGA 200**36 V • 3,2 kg<sup>①</sup>

Souffleur sur batterie particulièrement puissant pour une utilisation professionnelle dans des zones urbaines sensibles au bruit. Cette machine flexible 2-en-1 peut être utilisée aussi bien en mode « portage à la main » pour un travail dans des endroits exigus qu'en mode « système de port » avec le système de port confort spécialement conçu à cet effet pour les travaux sur des surfaces étendues ou des utilisations prolongées. Il est possible de passer rapidement et facilement d'un mode à l'autre à tout moment. Grâce à la forme incurvée du BGA 200, il n'y a aucun effet de rotation ou de basculement du souffleur malgré la puissance du flux d'air, ce qui permet de soulager le poignet. La seconde poignée et le verrouillage de la poignée de l'accélérateur assurent un confort supplémentaire. La longueur du tube de soufflage peut être adaptée aisément par simple pression sur un bouton. Cela permet de l'ajuster aux différentes situations de travail – pour le nettoyage des coins, par exemple. Le système de port confort fourni de série se fixe à la ceinture du système de port compatible avec les batteries dorsales AR. Plus de détails techniques et d'informations sur l'équipement à la page 312.

BGA 200 sans batterie ni chargeur  
Référence **BA01 011 5900**

**554,00 €**

BGA 200 sans batterie ni chargeur avec système de port confort  
Référence **BA01 200 0000**

**639,00 €**

Prix de vente conseillés par le fabricant en euros, recupel inclus pour la Belgique

**HTA 66**36 V • 1,05 kW<sup>②</sup>  
3,3 kg<sup>③</sup> / 3,6 kg<sup>④</sup>

Perche élagueuse sur batterie particulièrement légère et silencieuse, mais également puissante, pour l'entretien de terrains, de jardins et d'arbres fruitiers. Avec chaîne 1/4"-PM3, tête d'entraînement légère avec crochet à branche et manche rigide. Longueur totale 240 cm. Plus de détails techniques et d'informations sur l'équipement à la page 102.

HTA 66 sans batterie ni chargeur<sup>⑤</sup>  
Référence **LA03 200 0008**

ACCESSOIRE :  
**SOCLE**

Voir page 43

**564,00 €****HTA 86**36 V • 1,05 kW<sup>②</sup>  
4,6 kg<sup>③</sup> / 5,0 kg<sup>④</sup>

Puissante perche élagueuse sur batterie. Silencieuse, niveau de vibrations réduit. Réservée aux professionnels actifs dans l'arboriculture et la fructiculture, ainsi qu'aux ouvriers communaux. Pour les travaux d'ébranchage, l'élimination de bois mort ou d'arbres détruits par la tempête ainsi que pour la taille des arbres fruitiers. Chaîne 1/4"-PM3, mécanisme de transmission léger et compact avec crochet à branches robuste pour enlever facilement les déchets de coupe des arbres. Manche télescopique professionnel offrant une très bonne rigidité de guidage, avec réglage rapide pour un excellent comportement au rebond et une coupe précise. Longueur totale 270-390 cm. Plus de détails techniques et d'informations sur l'équipement 102.

HTA 86 sans batterie ni chargeur<sup>⑤</sup>  
Référence **LA03 200 0002**

ACCESSOIRE :  
**SOCLE**

Voir page 43

**679,00 €****HLA 66**36 V • 3,8 kg<sup>③</sup>

Taille-haie sur perche sur batterie, léger, pour le rabattage de haies et d'arbustes ainsi que de plantes au ras du sol. Barre de coupe réglable sans outil sur 115° pour la coupe à hauteur des yeux, au niveau du sol ou sur le côté. Lames à double tranchant pour une coupe nette. Régime constant et avancement du travail sous charge. Poignée circulaire, contrôle continu de la vitesse et poignée de commande intuitive. Longueur de transport avec barre de coupe repliée 125 cm, longueur totale 205 cm. Plus de détails techniques et d'informations sur l'équipement à la page 144.

HLA 66 sans batterie ni chargeur  
Référence **4859 011 2910**

ACCESSOIRE :  
**SOCLE**

Voir page 43

**409,00 €****HLA 86**36 V • 4,8 kg<sup>③</sup>

Taille-haie sur perche sur batterie offrant une portée de travail étendue. Réservé à un usage professionnel. Particulièrement adapté pour la coupe de rabattage des haies et arbustes de grande hauteur, ainsi que pour la taille de la végétation au ras du sol. Travail ergonomique grâce au manche télescopique carré qui assure une grande stabilité. Longueur du tube et barre de coupe réglables sans outil. La barre de coupe peut être orientée de 115° pour les coupes du faite, coupes latérales et coupes au ras du sol. Lames à double tranchant pour des résultats de coupe impeccables, réglage du régime en continu et poignée de commande intuitive. Longueur de transport avec barre de coupe repliée 180 cm, longueur totale 260-330 cm. Plus de détails techniques et d'informations sur l'équipement à la page 144.

HLA 86 sans batterie ni chargeur  
Référence **4859 011 2930**

ACCESSOIRE :  
**SOCLE**

Voir page 43

**564,00 €**

Retrouvez une vue d'ensemble des durées de charge de batterie, des durées d'utilisation par charge et de l'autonomie des batteries aux pages 46 et 47 ainsi que sur [stihl.be/fr](http://stihl.be/fr), rubrique Technologie à batterie – durée de charge et autonomie.



① Poids sans batterie  
② Retrouvez d'autres valeurs comparatives pour les perches élagueuses thermiques à la page 102  
③ Poids sans batterie, guide-chaîne et chaîne  
④ Poids sans batterie, avec guide-chaîne et chaîne

⑤ Avec guide-chaîne et chaîne  
⑥ Poids sans batterie  
⑦ Explication des symboles voir page 474  
⑧ Explication des sigles de conformité à la page 483





ACCESSOIRE :  
SANGLE  
ABDOMINALE  
AVEC ÉTUI



Voir page 43



AP 200

### SGA 85

36 V • 17,0 l • 6,2 kg<sup>①</sup>



Pulvérisateur pratique sur batterie pour épandre des produits phytosanitaires et engrais liquides dans les domaines de l'horticulture et l'aménagement paysager, mais aussi de la fruiticulture et des cultures maraîchères. Performances exceptionnelles grâce à la puissante pompe à membrane offrant une pression de travail de 6 bars. L'embout peut être réglé de cône creux à jet plein, réglage continu de la pression par commande rotative pendant le travail, large ouverture de remplissage permettant de remplir facilement le réservoir, support pour un rangement en toute sécurité de la lance pendant les pauses de travail. Système de port ergonomique avec sangle de poitrine réglable pour un confort de travail optimal. Une sangle abdominale supplémentaire et divers embouts permettant différentes utilisations et applications sont disponibles comme accessoires. Plus de détails techniques et d'informations sur l'équipement à la page 294.

SGA 85 sans batterie ni chargeur

Référence 4854 011 7000

639,00 €



AP 300 S

### TSA 230<sup>②</sup>

36 V • 3,9 kg<sup>③</sup>



Découpeuse à disque sur batterie pratique avec disque à découper de 230 mm. Utilisable à l'intérieur et à l'extérieur, profondeur de coupe jusqu'à 70 mm, prise d'eau avec robinet et tuyau de raccordement pour la coupe humide, blocage de broche, transmission par courroie sans entretien. Plus de détails techniques et d'informations sur l'équipement à la page 170.

TSA 230 sans batterie ni chargeur

Référence 4864 011 6600

449,00 €



AP 200

### KGA 770

36 V • Contenu de la cuve 50 l •  
Largeur de balayage 77 cm • 16,0 kg<sup>④</sup>



Balayeuse sur batterie pour les surfaces étendues à l'intérieur et à l'extérieur. Système de balayage STIHL MultiClean PLUS, réglage centralisé de la hauteur sur 8 niveaux, galet de guidage latéral, poignée de transport, entreposable à la verticale pour un gain de place, guidon ergonomique réglable en hauteur sur 2 positions. Maniement très aisé et sans effort grâce au fonctionnement sur batterie des balais circulaires et des rouleaux de balayage. Ces propriétés permettent un nettoyage particulièrement efficace des rebords et des coins, même lorsque la machine est immobile. Garantie de 4 ans sur les brosses en nylon résistantes à l'usure. Plus de détails techniques et d'informations sur l'équipement à la page 320.

KGA 770 sans batterie ni chargeur

Référence 4860 011 4703

899,00 €



### NOUVEAU PS 3000

3,7 kW • 20,0 kg



Puissante station électrique qui permet de faire fonctionner des machines à fil, comme des nettoyeurs haute pression électriques, et de recharger des batteries sans avoir besoin d'un accès au réseau électrique. Idéal pour les professionnels actifs dans l'horticulture, l'aménagement des espaces paysagers, le Facility Management ou les entreprises communales. Le fonctionnement du PS 3000 est relativement silencieux et n'émet aucune émission locale, il est protégé contre la poussière et les projections d'eau conformément à la norme IP 54 et fournit une qualité de courant optimale. Poids réduit et structure compacte, châssis stable pour une bonne stabilité sur différents types de surface, avec indicateur de charge.

Référence GA02 011 8000

3.799,00 €





# BATTERIES AP EN AR L

## DES CONCENTRÉS DE PUISSANCE POUR TOUS LES DÉFIS

### LA MEILLEURE DE SA CATÉGORIE : AP 500 S

La batterie AP 500 S définit de nouvelles normes en matière de batterie et élève l'autonomie de toutes les machines du système STIHL AP à un niveau supérieur grâce à notre technologie novatrice de stockage d'énergie Power Laminate Technology. Cette batterie unique, extrêmement robuste, garantit une plus grande capacité et puissance à l'arbre ainsi qu'une endurance deux fois plus élevée et un plus grand nombre de cycles de charges possibles que toutes les autres batteries STIHL. Vous pouvez ainsi compter sur encore plus de puissance de votre batterie STIHL pour votre travail.

- ✓ Endurance/nombre de cycles de charge de la batterie (jusqu'à 2500) deux fois plus élevé que l'AP 300 S
- ✓ Jusqu'à 20 % d'autonomie en plus par rapport à l'AP 300 S
- ✓ Seulement 2,0 kg pour 337 Wh de contenu énergétique et 3,0 kW de puissance à l'arbre
- ✓ Intégration dans STIHL connected grâce à l'interface Bluetooth® intégrée



**AP 500 S**



**AP 200**

**NOUVEAU**  
**AP 300 S**

Convient à toutes les machines avec raccord de chargement ainsi qu'aux machines avec prise en association avec la pochette pour ceinture AP, y compris le câble de raccordement, la ceinture pour batterie avec harnais ou le système de port AP.

<b>AP 200</b>	Énergie de la batterie 187 Wh <sup>①</sup> , 1,3 kg	
Référence	<b>4850 400 6560</b>	<b>239,00 €</b>

**Avec interface Bluetooth® pour pouvoir être intégrée dans STIHL connected**

<b>NOUVEAU</b> <b>AP 300 S</b>	Énergie de la batterie 281 <sup>①</sup> , 1,8 kg	
Référence	<b>4850 400 6585</b>	<b>369,00 €</b>

<b>AP 500 S</b>	Énergie de la batterie 337 Wh <sup>①</sup> , 2,0 kg	
Référence	<b>EA01 400 6500</b>	<b>469,00 €</b>



### BATTERIES AP

- ✓ BATTERIES LITHIUM-ION PERFORMANTES
- ✓ INTÉGRATION AISÉE DANS STIHL CONNECTED GRÂCE À L'INTERFACE BLUETOOTH® INTÉGRÉE SUR L'AP 300 S ET L'AP 500 S
- ✓ TÉMOIN DE CHARGE PAR 4 BARRES LED VERTES
- ✓ POIDS RÉDUIT
- ✓ UTILISATION POSSIBLE PAR TEMPS DE PLUIE



**EN SAVOIR PLUS SUR LA GESTION EFFICACE DE L'ÉNERGIE GRÂCE À STIHL CONNECTED AINSI QUE SUR NOS SOLUTIONS DE CHARGE INNOVANTES**

À PARTIR DE LA **PAGE 20**

Prix de vente conseillés par le fabricant en euros

① Contenu énergétique selon les spécifications du fabricant.  
Pour augmenter la durée de vie, le contenu énergétique disponible lors de l'utilisation effective est réduit

② Poids sans système de port  
③ Explication des symboles voir page 474

! Jusqu'à épuisement du stock !



### CHARGEUR STANDARD AL 101

230 V. Compatible avec les batteries STIHL AK et AP. Avec indicateur de charge (LED). Avec velcro pour enrouler le câble. Peut être fixé au mur.

Référence	<b>4850 430 2520</b>	<b>59,00 €</b> <sup>②</sup>
-----------	----------------------	-----------------------------



### CHARGEUR RAPIDE

230 V. Pour des temps de charge plus courts des batteries STIHL AK, AP et AR L. Dispositif de fixation au mur et enrouleur de câble disponibles dans le fond du carter. Avec indicateur de charge (LED) et refroidissement actif de la batterie.

#### NOUVEAU AL 301

Référence	<b>EA09 430 5500</b>	<b>109,00 €</b> <sup>②</sup>
-----------	----------------------	------------------------------

#### AL 500

Référence	<b>4850 430 5700</b>	<b>159,00 €</b> <sup>②</sup>
-----------	----------------------	------------------------------



### CHARGEUR MULTIPLE AL 301-4

230 V. Chargeur multiple permettant de charger séquentiellement jusqu'à quatre batteries AP ou une batterie AR L avec câble de raccordement AR L et adaptateur AP. Peut être fixé au mur et sur une étagère ou être installé dans un véhicule. Énergie fournie au moyen d'une alimentation externe. Avec indicateur de charge (LED) et refroidissement actif de la batterie. Câble de raccordement AR L et adaptateur AP permettant de recharger les batteries dorsales AR non inclus.

Référence	<b>EA04 430 5500</b>	<b>349,00 €</b> <sup>②</sup>
-----------	----------------------	------------------------------



### BATTERIES AR L

- ✓ BATTERIES LITHIUM-ION ROBUSTES AVEC UNE CAPACITÉ ÉNERGÉTIQUE TRÈS ÉLEVÉE POUR DE LONGUES HEURES DE TRAVAIL
- ✓ INTÉGRATION AISÉE DANS STIHL CONNECTED GRÂCE À L'INTERFACE BLUETOOTH® INTÉGRÉE
- ✓ TÉMOIN DE CHARGE PAR 6 BARRES LED VERTES
- ✓ UTILISATION POSSIBLE PAR TEMPS DE PLUIE
- ✓ SYSTÈME DE PORT CONFORTABLE DISPONIBLE COMME ACCESSOIRE

Peut être connectée directement au BGA 300 et à la RMA 765 V. Convient en outre pour les machines sur batterie avec prise, en association avec le système de port AR L et le câble de raccordement AR L ainsi que pour les machines avec raccord de chargement en association avec l'adaptateur AP.

<b>AR 2000 L</b> sans câble de raccordement AR L, adaptateur AP ni système de port AR L, énergie de la batterie 1.015 <sup>②</sup> , 7,4 kg <sup>③</sup>	
Référence	<b>4871 400 6510</b> <b>1179,00 €</b>

<b>Set AR 2000 L</b> avec câble de raccordement AR L et adaptateur AP (sans système de port AR L), énergie de la batterie 1.015 <sup>②</sup>	
Référence	<b>4871 200 0000</b> <b>1279,00 €</b>

<b>AR 3000 L</b> sans câble de raccordement AR L, adaptateur AP ni système de port AR L, énergie de la batterie 1.520 <sup>②</sup> , 9,5 kg <sup>③</sup>	
Référence	<b>4871 400 6520</b> <b>1759,00 €</b>

<b>Set AR 3000 L</b> avec câble de raccordement AR L et adaptateur AP (sans système de port AR L), énergie de la batterie 1.520 <sup>②</sup>	
Référence	<b>4871 200 0001</b> <b>1879,00 €</b>

② Disponible à partir de l'été 2023  
③ Recupel inclus pour la Belgique





### SYSTÈME DE PORT AR L

Système de port pour fixation sans outil des batteries AR 2000 L et AR 3000 L. Avec bretelles réglables sur 3 longueurs permettant de l'ajuster à la taille de l'utilisateur, et ceinture amovible pour un travail ergonomique. La transmission d'énergie s'effectue en combinaison avec le câble de raccordement et éventuellement l'adaptateur AP.

Référence **4871 490 0400** **173,00 €**

### CÂBLE DE RACCORDEMENT AR L



Pour transmission d'énergie lors de la recharge de la batterie AR L et lors du fonctionnement des machines sur batterie. Longueur du câble 180 cm.

Référence **4871 440 2000** **115,00 €**

### NOUVEAU – DISPONIBLE À PARTIR DU PRINTEMPS 2023 POWER BOX

Pour travailler plus longtemps avec des machines sur batterie, la Power Box est équipée de deux batteries AP et d'un chargeur.



Power Box 2

**Power Box BASIC** (semblable à l'illustration)

Pour l'utilisation d'un taille-haie ou d'une tronçonneuse sur batterie pour l'entretien des arbres.

Contenu : 2 x AP 200, 1 x AL 301 **VOUS ÉCONOMISEZ 65,00 €**  
Référence **4850 200 0033** **589,00 €**

**Power Box PREMIUM**

Pour l'utilisation d'une débroussailluse ou d'une tondeuse sur batterie.

Contenu : 2 x AP 300 S, 1 x AL 500 **VOUS ÉCONOMISEZ 65,00 €**  
Référence **4850 200 0034** **899,00 €**

**Power Box EXTREM** (semblable à l'illustration)

Pour l'utilisation de la tronçonneuse sur batterie MSA 300.

Contenu : 2 x AP 500 S, 1 x AL 500 **VOUS ÉCONOMISEZ 65,00 €**  
Référence **EA01 200 0001** **1.099,00 €**

### SYSTÈME DE PORT AP

Système de port confortable et léger pour porter jusqu'à deux batteries AP. Peut être utilisé en combinaison avec la pochette pour ceinture AP avec câble de raccordement - sert d'alternative aux batteries dorsales AR. Convient pour des machines munies d'une prise ainsi que pour des machines avec raccord de chargement de batterie.

Référence **4850 490 0400** **104,00 €**

### POCHETTE POUR CEINTURE AP AVEC CÂBLE DE RACCORDEMENT



Permet la transmission d'énergie d'une batterie STIHL AP vers une machine équipée d'une prise. Compatible avec le système de port et la ceinture pour batterie avec harnais. Longueur de câble : 120 cm. Avec coupure d'alimentation électronique intégrée en cas de surcharge et signal sonore.

Référence **4850 440 5101** **173,00 €**

### SYSTÈME DE PORT CONFORT

Le système de port confort permet d'utiliser le BGA 200 de différentes manières - porté à la main ou accroché au support placé sur le côté du corps. Le changement est simple et ultra rapide, et cela facilite considérablement le travail, notamment lors d'utilisations de longue durée. Le système de port confort ne peut être utilisé qu'en association avec un système de port AR L, et non avec la ceinture pour batterie ou le système de port AP. Les batteries AR et le système de port pour batteries AR ne sont pas inclus.

Pour BGA 200  
Référence **BA01 490 0400** **93,00 €**



### CEINTURE POUR BATTERIE AVEC HARNAIS

Ceinture robuste et ergonomique avec harnais confortable permettant une bonne répartition du poids sur les hanches et les épaules. Poids total en main réduit grâce au fait que la batterie est portée à la ceinture, dans la pochette pour ceinture AP avec câble de raccordement. La transmission d'énergie s'effectue en combinaison avec un autre accessoire, par exemple via la pochette pour ceinture AP avec câble de raccordement pour les machines munies d'une prise ou au moyen de l'adaptateur AP pour les machines avec raccord de chargement. Non recommandé pour le système de port confort du BGA 200.

Référence **4850 490 0500** **58,00 €**

#### ACCESSOIRE : POCHETTE DE CEINTURE POUR BATTERIE

Pour le transport aisé d'une batterie AP supplémentaire ou d'accessoires tels que des lunettes de protection, des gants ou un spray de dissolvant pour résine. Fixation à la ceinture pour batterie.



Référence **4850 491 0101** **23,00 €**

#### ACCESSOIRE : ADAPTATEUR AP

Pour la transmission d'énergie entre une batterie STIHL AP en combinaison avec la pochette pour ceinture AP avec câble de raccordement ou une batterie AR L et une machine équipée d'un raccord de chargement, et pour la recharge en combinaison avec AL 301, AL 500 of AL 301-4.

Référence **4850 440 0505** **92,00 €**

#### ACCESSOIRE : POIDS SUPPLÉMENTAIRES POUR ADAPTATEUR AP

Fixation à l'adaptateur AP pour un meilleur équilibre de la machine. Par ex. pour la FSA 90, environ 500 g.



Référence **4850 007 1001** **19,70 €**



### SANGLE ABDOMINALE AVEC ÉTUI

Facilite le port du pulvérisateur sur batterie SGA 85 lorsque celui-ci est rempli. Pendant les pauses de travail, la lance du SGA 85 peut être rangée dans l'étui de la sangle abdominale.

Pour SGA 85  
Référence **4854 710 9100** **48,80 €**

### KIT SUPPORT CROCHET



Support crochet avec adaptateur de ceinture permettant de fixer le support crochet à la ceinture pour batterie avec harnais, au système de port AP ou au système de port AR.

Pour BGA 100, KMA 135 R, FSA 130, FSA 130 R, FSA 135, FSA 135 R et RGA 140  
Référence **0000 007 1045** **36,00 €**

### GRIFFE

Large griffe en métal pour le bois à pores larges.



Pour MSA 220 T / MSA 220 TC-O  
Référence **MA01 664 0500** **3,30 €**

### SOCLE

Pour protéger la machine et la batterie du contact direct avec le sol.



Pour HTA 66, HTA 86, HLA 66 et HLA 86  
Référence **4857 007 1001** **32,70 €**

Les prix indiqués dans ce catalogue sont basés sur les tarifs du 1er janvier 2023. STIHL se réserve le droit de modifier les prix de vente conseillés à titre indicatif. Vous trouverez les prix actuels sur [stihl.be/fr](http://stihl.be/fr).



**PORTE-BATTERIE**

Pour le transport simple et pratique de jusqu'à six batteries AP. Batteries AP non incluses.

Référence **4850 490 0600** **31,60 €**

**ADA 700**

Adaptateur double raccord de chargement pour l'utilisation de deux batteries AP. Batteries AP non incluses.

Pour RMA 765 V  
Référence **6909 400 9401** **213,00 €**

**SAC DE TRANSPORT**

Sac léger et résistant pour le transport et le rangement de tous les moteurs CombiSystème avec poignée circulaire et les outils CombiSystème FS-KM ou HL-KM. Convient également parfaitement pour les machines sur batterie KMA 135 R, HSA 50, HSA 56, HSA 60, HSA 66, HSA 86, HSA 100, HLA 56, BGA 57, BGA 60, BGA 86 et BGA 100 avec chacune une batterie et un chargeur.

Référence **0000 881 0507** **50,20 €**

**NOUVEAU - DISPONIBLE À PARTIR DU PRINTEMPS 2023**  
**BOÎTE DE RANGEMENT POUR BATTERIE (SYSTÈME SYSTAINER<sup>®</sup>)**

Pour le rangement en toute sécurité et le transport simple et peu encombrant de batteries, de chargeurs et d'autres accessoires. Les boîtes sont empilables et l'accès à une boîte est possible même si elle se trouve au centre de la pile. Compatible avec d'autres systèmes Systainer ainsi qu'avec le système d'aménagement de véhicules bott vario3.



Boîte de rangement pour batterie M

**Boîte S** (semblable à l'illustration)  
Avec insert thermoformé, pour 4 batteries AP ou 2 batteries AP et un chargeur AL.  
Référence **0000 882 9703** **67,00 €**

**Boîte M**  
Avec insert thermoformé, pour 6 batteries AP et 1 chargeur AL.  
Référence **0000 882 9704** **78,00 €**

**Boîte L** (semblable à l'illustration)  
Avec rembourrage de fond, p. ex. pour 1 batterie AR L et 1 système de port ou pour des batteries AP.  
Référence **0000 882 9705** **90,00 €**

**POCHETTE POUR BATTERIE**

Pochette légère et résistante pour emporter et protéger en toute facilité les accessoires des machines sur batterie STIHL, p. ex. pour une batterie avec un chargeur.

Référence **0000 881 0520** **29,60 €**

**OBTURATEUR**

Protège contre l'encrassement lors de stockages prolongés.

Pour machines sur batterie dotées d'une prise, par ex. HSA 130 R/HSA 130 T  
Référence **4850 432 2301** **3,30 €**

**COUVERCLE POUR RACCORD DE CHARGEMENT DU SYSTÈME AP**

Pour recouvrir le raccord de chargement de la batterie sur les machines sur batterie du système STIHL AP. Protège contre l'encrassement lors de stockages prolongés.

Référence **4850 602 0900** **4,40 €**

**MACHINES MUNIES D'UNE PRISE****ALIMENTATION EN ÉNERGIE ET SYSTÈMES DE TRANSPORT**

FSA 130 R FSA 130

BGA 100 BGA 200  
HSA 130 R (auparavant HSA 94 R) HSA 130 T (auparavant HSA 94 T)**ALIMENTATION PAR BATTERIE**

AP 200  
AP 300  
**NOUVEAU**  
AP 300 S  
AP 500 S

Pochette pour ceinture AP avec câble de raccordement

AR 2000 L  
AR 3000 L

Câble de raccordement pour les batteries AR L

**Également pour la recharge de la batterie**

AR 2000 L  
AR 3000 L

Câble de raccordement pour les batteries AR L

Adaptateur AP

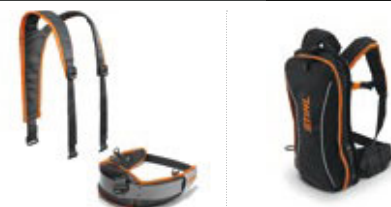
**SYSTÈMES DE PORT**Ceinture pour batterie avec harnais ou système de port AP<sup>①</sup>

Système de port pour AR L

**DISPOSITIFS D'ACCROCHAGE**

Kit support crochet pour BGA 100, FSA 130/R



Kit support crochet pour BGA 100, FSA 130/R

Système de port confort pour BGA 200<sup>②</sup>

Prix de vente conseillés par le fabricant en euros

! Jusqu'à épuisement du stock !

① Disponible à partir du printemps 2023

② Le système de port confort pour le BGA 200 ne peut être utilisé qu'avec le système de port AR L. Il n'est pas compatible avec la ceinture pour batterie AP ou le système de port AP.





ÉNERGIE DE LA BATTERIE <sup>Ⓢ</sup> (Wh)	187	281	337	1.015	1.520
<b>TEMPS DE CHARGE DE LA BATTERIE CAPACITÉ : 80%/100% (min)</b>					
AL 101	150/200	230/300	280/355	-	-
AL 301	<b>NOUVEAU</b> 40/55	55/80	70/90	220/290	330/430
AL 301-4	40/55	55/80	70/90	220/290	330/430
AL 500	30/45	30/45	40/55	110/150	170/220
<b>AUTONOMIE PAR CHARGE<sup>Ⓢ</sup> (jusqu'à ... min)</b>					
MSA 160 C-B	<b>NOUVEAU</b> 42	62	74	195	300
MSA 200 C-B	<b>NOUVEAU</b> 35	50	60	175	260
MSA 220 C-B	<b>NOUVEAU</b> 32	40	48	220	310
MSA 300 / MSA 300 C-O	-	-	20 - 44 <sup>Ⓢ</sup>	-	-
MSA 161 T	42	62	74	195	300
MSA 220 T / MSA 220 TC-O	16	29	34	109	174
HSA 100	<b>NOUVEAU</b> 150	225	270	730	1.100
HSA 130 R / HSA 130 T (auparavant HSA 94 R / HSA 94 T)	108 - 84 <sup>Ⓢ</sup>	167 - 130 <sup>Ⓢ</sup>	200 - 155 <sup>Ⓢ</sup>	690 - 565 <sup>Ⓢ</sup>	985 - 800 <sup>Ⓢ</sup>
FSA 86 R avec tête faucheuse à fil / avec PolyCut	35 / 60	52 / 85	62 / 102	185 / 300	280 / 450
FSA 90 R avec tête faucheuse à fil	24	37	44	130	195
FSA 90 avec couteau à herbe	36	56	67	195	290
FSA 130 R ! / FSA 135 R avec tête faucheuse à fil	28 - 17 <sup>Ⓢ</sup>	45 - 25 <sup>ⓈⓈ</sup>	54 - 30 <sup>Ⓢ</sup>	160 - 90 <sup>ⓈⓈ</sup>	220 - 130 <sup>Ⓢ</sup>
FSA 130 ! / FSA 135 avec couteau à herbe	50 - 30 <sup>Ⓢ</sup>	100 - 50 <sup>ⓈⓈ</sup>	120 - 60 <sup>Ⓢ</sup>	310 - 160 <sup>ⓈⓈ</sup>	430 - 240 <sup>Ⓢ</sup>
RGA 140	50 - 30 <sup>Ⓢ</sup>	100 - 50 <sup>Ⓢ</sup>	120 - 60 <sup>Ⓢ</sup>	310 - 160 <sup>Ⓢ</sup>	430 - 240 <sup>Ⓢ</sup>
BGA 86	17	26	31	90	140
BGA 100	66 - 12 <sup>Ⓢ</sup>	103 - 20 <sup>Ⓢ</sup>	123 - 24 <sup>Ⓢ</sup>	320 - 65 <sup>Ⓢ</sup>	510 - 95 <sup>Ⓢ</sup>
BGA 200	49 - 7 <sup>Ⓢ</sup>	95 - 14 <sup>Ⓢ</sup>	114 - 17 <sup>Ⓢ</sup>	315 - 53 <sup>Ⓢ</sup>	500 - 85 <sup>Ⓢ</sup>
BGA 300	<b>NOUVEAU</b> -	-	-	97 - 48 <sup>Ⓢ</sup>	140 - 61 <sup>Ⓢ</sup>
HTA 66	42	68	82	195	300
HTA 86	42	68	82	195	300
HTA 135	22	45	54	160	240
HLA 66	144	223	268	715	1.040
HLA 86	144	223	268	715	1.040
HLA 135 / HLA 135 K	64	95	114	345	520
SGA 85	1.000	-	-	-	-
KMA 135 R avec FS-KM, tête faucheuse à fil <sup>Ⓢ</sup>	28 - 14 <sup>Ⓢ</sup>	45 - 22 <sup>Ⓢ</sup>	54 - 26 <sup>Ⓢ</sup>	160 - 80 <sup>Ⓢ</sup>	200 - 115 <sup>Ⓢ</sup>
KMA 135 R avec FS-KM, couteau à herbe <sup>Ⓢ</sup>	50 - 30 <sup>Ⓢ</sup>	100 - 50 <sup>Ⓢ</sup>	120 - 60 <sup>Ⓢ</sup>	310 - 160 <sup>Ⓢ</sup>	430 - 240 <sup>Ⓢ</sup>
TSA 230	14	22	26	80	125
KGA 770	168	260	312	-	-
<b>AUTONOMIE DES BATTERIE<sup>Ⓢ</sup> (jusqu'à ... m<sup>2</sup>)</b>					
RMA 253	250	370	450	-	-
RMA 443 / RMA 443 C	360	540	650	-	-
RMA 443 PV / RMA 443 VC	420	620	740	-	-
RMA 448 PV / RMA 448 VC	330	500	600	-	-
RMA 765 V	-	400	480	2.050	3.100
RMA 2 RP / RMA 2 RPV	420	630	760	-	-

■ Batterie conseillée  
 ■ Performances de la machine sous optimales  
 - Non recommandé

Ⓢ Contenu énergétique selon les spécifications du fabricant. Pour augmenter la durée de vie, le contenu énergétique disponible lors de l'utilisation effective est réduit  
 Ⓢ Les autonomies indiquées par charge de batterie sont données à titre indicatif et peuvent varier selon l'utilisation

Ⓢ Retrouvez le détail des durées d'utilisation en combinaison avec les autres outils CombiSystème sur [stihl.be/fr](http://stihl.be/fr)  
 Ⓢ Niveau 1 - Niveau 3 / 4  
 Ⓢ Niveau 1 - niveau 3/Boost

Ⓢ Batterie conseillée pour FSA 135 R  
 Ⓢ Batterie conseillée pour FSA 130 R  
 Ⓢ Batterie conseillée pour FSA 135

Ⓢ Batterie conseillée pour FSA 130  
 Ⓢ L'autonomie par charge peut varier selon le mode de fonctionnement  
 Ⓢ Disponible à partir du printemps 2023

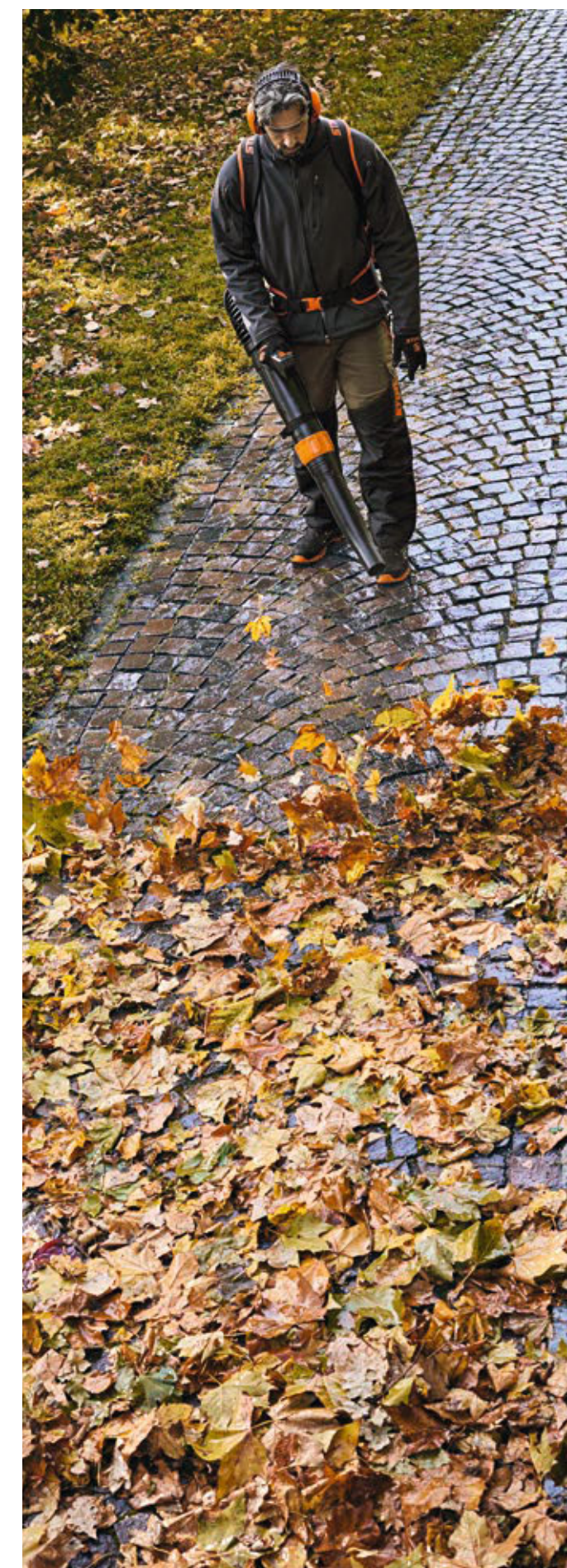





## **PUISSANCE SUR BATTERIE EXCEPTIONNELLE POUR LE JARDIN.**

RÉALISEZ TOUS VOS PROJETS DE JARDINAGE  
AVEC NOS PUISSANTS OUTILS SUR BATTERIE.

TROUVEZ LA MACHINE  
SUR BATTERIE LA  
PLUS ADAPTÉE À VOS  
BESOINS.

### **DES OUTILS CAPABLES DE RELEVER TOUS LES DÉFIS**

Vaste gamme de machines sur batterie pour  
des travaux de jardinage variés et exigeants.

**SYSTÈME AK**



➔ À PARTIR DE LA **PAGE 50**

### **OUTILS COMPACTS POLYVALENTS**

Machines compactes pour les travaux de  
détail et les travaux d'entretien occasionnels  
au jardin.

**SYSTÈME AS**



➔ À PARTIR DE LA **PAGE 62**

### **POUR LES PETITS JARDINS**

Machines faciles d'utilisation pour les petits  
travaux spontanés.

**SÉRIE AI**



➔ À PARTIR DE LA **PAGE 66**



# AK SYSTEME

## RÉALISER DES PROJETS AMBITIEUX AVEC BRIO

Le système AK séduit par ses performances et son endurance élevées. Fort de sa large gamme de machines, il vous permettra de relever tous les défis dans votre jardin. Toutes les Batteries AK sont compatibles avec les chargeurs AL 101 et AL 301 ainsi qu'avec toutes les machines du système AK.



AK 20

### NOUVEAU - DISPONIBLE À PARTIR DU PRINTEMPS 2023 MSA 60 C-B

36 V • 0,9 kW<sup>①</sup> • 2,5<sup>②</sup> / 2,9 kg<sup>③</sup>



Tronçonneuse sur batterie légère et confortable à utiliser pour l'entretien occasionnel des terrains ainsi que des activités artisanales simples. Chaîne 1/4"-PM3 pour des performances de coupe élevées et une coupe nette, levier de commande ergonomique avec fonction potentiomètre pour un réglage du régime en continu, tendeur de chaîne rapide STIHL permettant de régler la tension de la chaîne sans outil, réservoir d'huile transparent pour un contrôle visuel facile du niveau de remplissage. Plus de détails techniques et d'informations sur l'équipement à la page 98.

MSA 60 C-B sans batterie ni chargeur<sup>④</sup>

Longueur de coupe **30 cm**  
Référence **MA04 011 5800** **209,00 €**

Set MSA 60 C-B avec AK 20 et AL 101<sup>⑤</sup>

Longueur de coupe **30 cm** VOUS ÉCONOMISEZ **58,00 €**<sup>⑥</sup>  
Référence **MA04 011 5806** **359,00 €**



AK 30

### NOUVEAU - DISPONIBLE À PARTIR DU PRINTEMPS 2023 MSA 70 C-B

36 V • 1,1 kW<sup>①</sup> • 2,5<sup>②</sup> / 2,9 kg<sup>③</sup>



Tronçonneuse sur batterie légère et confortable à utiliser, avec 25% de puissance de coupe en plus par rapport à la MSA 60 C-B. Idéale pour l'entretien occasionnel des terrains, pour le tronçonnage de troncs couchés ainsi que pour des activités artisanales simples. Chaîne 1/4"-PM3 pour des performances de coupe élevées et une coupe nette, levier de commande ergonomique avec fonction potentiomètre pour un réglage du régime en continu, tendeur de chaîne rapide STIHL permettant de régler la tension de la chaîne sans outil, réservoir d'huile transparent pour un contrôle visuel facile du niveau de remplissage. Plus de détails techniques et d'informations sur l'équipement à la page 98.

MSA 70 C-B sans batterie ni chargeur<sup>④</sup>

Longueur de coupe **30 cm**  
Référence **MA04 011 5816** **249,00 €**

Set MSA 70 C-B avec AK 30 et AL 101<sup>⑤</sup>

Longueur de coupe **30 cm** VOUS ÉCONOMISEZ **68,00 €**<sup>⑥</sup>  
Référence **MA04 011 5822** **429,00 €**

Les prix indiqués dans ce catalogue sont basés sur les tarifs du 1er janvier 2023. STIHL se réserve le droit de modifier les prix de vente conseillés à titre indicatif. Vous trouverez les prix actuels sur [stihl.be/fr](http://stihl.be/fr).

Prix de vente conseillés par le fabricant en euros, recupel inclus pour la Belgique

B = Tendeur de chaîne rapide STIHL  
C = Version confort

① Retrouvez d'autres valeurs comparatives pour les tronçonneuses thermiques à la page 98

③ Poids sans batterie, guide-chaîne et chaîne



AK 10

### NOUVEAU HSA 50

36 V • 2,9 kg<sup>③</sup>



Taille-haie sur batterie léger et silencieux pour tailler les buissons, les arbustes et les haies de taille moyenne. Lames découpées au laser, affûtées au diamant et trempées, géométrie des lames brevetée en forme de gouttes<sup>④</sup> pour des coupes parfaites et une haie saine. Travail confortable et moins fatigant grâce à l'équilibre optimal de la machine, à la poignée de commande ergonomique, à la poignée en étrier avec commutateur intégré et au poids réduit. Protège-guide vissé pour un fonctionnement à faible usure près du sol ou le long des murs. Plus de détails techniques et d'informations sur l'équipement à la page 138.

HSA 50 sans batterie ni chargeur

Longueur de coupe **50 cm**  
Référence **4521 011 3530** **169,00 €**

Set HSA 50 avec AK 10 et AL 101

Longueur de coupe **50 cm** VOUS ÉCONOMISEZ **48,00 €**<sup>⑥</sup>  
Référence **4521 011 3540** **289,00 €**



AK 10

### NOUVEAU HSA 60

36 V • 3,5 kg<sup>③</sup>



Taille-haie sur batterie offrant une puissance de coupe particulièrement élevée pour les utilisations exigeantes, par ex. pour tailler des buissons et des haies hautes. Lames découpées au laser, affûtées au diamant et trempées, géométrie des lames brevetée en forme de gouttes<sup>④</sup> pour des coupes parfaites et une haie saine. Travail ergonomique et moins fatigant grâce à l'équilibre optimal de la machine, à la poignée rotative multifonctions, à la poignée en étrier avec commutateur intégré et au système anti-vibrations STIHL. Système anti-blocage pour changer le sens de rotation des lames en toute facilité en cas de blocage. Moteur EC pour une puissance constante et une longue durée de vie. Protège-guide vissé pour un fonctionnement à faible usure près du sol ou le long des murs. Plus de détails techniques et d'informations sur l'équipement à la page 138.

HSA 60 sans batterie ni chargeur

Longueur de coupe **60 cm**  
Référence **HA06 011 3500** **249,00 €**

Set HSA 60 avec AK 10 et AL 101

Longueur de coupe **60 cm** VOUS ÉCONOMISEZ **48,00 €**<sup>⑥</sup>  
Référence **HA06 011 3510** **369,00 €**



### VOTRE HAIE ATTIRERA TOUS LES REGARDS !

Scannez le code QR et obtenez de nombreux conseils pratiques pour bien entretenir votre haie.

③ Poids sans batterie, avec guide-chaîne et chaîne  
④ Avec guide-chaîne et chaîne  
⑤ Poids sans batterie

④ Explication des symboles voir page 474  
⑤ Brevet EP 2218324 B1

⑥ Économies en cas d'achat d'un set par rapport à l'achat des composants individuels





**RMA 235**  
36 V • 14,0 kg<sup>①</sup>

AK 20

Tondeuse sur batterie légère et maniable, offrant une largeur de coupe de 33 cm. Idéale pour la tonte de petites superficies. Avec réglage automatique du régime et lames de conception optimisée pour une plus longue autonomie de la machine, réglage centralisé de la hauteur de coupe et guidon rabattable réglable en hauteur sur deux niveaux. Bac de ramassage rabattable d'une capacité de 30 litres, avec indicateur du niveau de remplissage. Plus de détails techniques et d'informations sur l'équipement à la page 218.

RMA 235 sans batterie ni chargeur		
Référence	6311 011 1410	<b>209,00 €</b>
Set RMA 235 avec AK 20 et AL 101	VOUS ÉCONOMISEZ 58,00 € <sup>②</sup>	
Référence	6311 200 0035	<b>359,00 €</b>

**RMA 248**  
36 V • 21,0 kg<sup>①</sup>

AK 20

Tondeuse sur batterie facile à manier, offrant une largeur de coupe de 46 cm. Idéale pour la tonte de petites superficies dans des environnements sensibles au bruit. Équipée d'un moteur EC, mode ECO activé en permanence pour une meilleure autonomie de la batterie. Réglage centralisé de la hauteur de coupe, guidon rabattable, arceau coupeur moteur facile d'utilisation, carter robuste en tôle d'acier et logement pour le transport d'une batterie supplémentaire. Bac de ramassage d'une capacité de 55 litres, avec indicateur du niveau de remplissage. Plus de détails techniques et d'informations sur l'équipement à la page 218.

RMA 248 sans batterie ni chargeur		
Référence	6350 011 1400	<b>419,00 €</b>
Set RMA 248 avec AK 20 et AL 101	VOUS ÉCONOMISEZ 58,00 € <sup>②</sup>	
Référence	6350 200 0001	<b>569,00 €</b>

**RMA 339 C**  
36 V • 16,0 kg<sup>①</sup>

AK 20

Tondeuse sur batterie légère et maniable offrant une largeur de coupe de 37 cm, pour les petites ou moyennes superficies. Avec régulation automatique du régime et lames à flux d'air optimisé pour une durée de fonctionnement prolongée. Réglage centralisé de la hauteur de coupe et guidon confortable, rabattable et réglable en hauteur. Bac de ramassage de 40 litres rabattable avec indicateur du niveau de remplissage. Plus de détails techniques et d'informations sur l'équipement à la page 218.

**10 ANS DE GARANTIE**  
sur le guidon confortable<sup>②</sup>

RMA 339 C sans batterie ni chargeur		
Référence	6320 011 1420	<b>369,00 €</b>
Set RMA 339 C avec AK 30 et AL 101	VOUS ÉCONOMISEZ 68,00 € <sup>②</sup>	
Référence	6320 011 1443	<b>549,00 €</b>
<b>Autres versions :</b>		
RMA 339 sans batterie ni chargeur	6320 011 1415	<b>319,00 €</b>
Set RMA 339 avec AK 20 et AL 101	6320 011 1440	<b>469,00 €</b>

**RLA 240**  
36 V • 15,0 kg<sup>①</sup>

AK 30

Scarificateur sur batterie compact pour scarifier ou aérer de petites surfaces. Réglage centralisé de la profondeur de travail par commutateur rotatif situé sur le carter, guidon réglable en hauteur sur 4 niveaux, largeur de travail de 34 cm, disposant de 16 lames. Avec rouleau d'aération et bac de ramassage de 50 litres. Plus de détails techniques et d'informations sur l'équipement à la page 232.

RLA 240 sans batterie ni chargeur		
Référence	6291 011 6600	<b>269,00 €</b>
Set RLA 240 avec AK 30 et AL 101	VOUS ÉCONOMISEZ 68,00 € <sup>②</sup>	
Référence	6291 200 0000	<b>449,00 €</b>

Prix de vente conseillés par le fabricant en euros, recupel inclus pour la Belgique

C = Version confort

① Poids sans batterie

② Explication des symboles voir page 474

③ Économies en cas d'achat d'un set par rapport à l'achat des composants individuels

④ 10 ans de garantie sur le guidon confortable. La durée de cette garantie est une exception aux conditions de garantie existantes de ANDREAS STIHL N.V. et ne donne en aucun cas droit à une dérogation sur les conditions de garantie d'autres machines STIHL





**FSA 57**36 V • 2,7 kg<sup>①</sup>

AK 10

Coupe-bordure sur batterie très léger et facile à manier pour l'entretien du gazon et des bords de pelouse autour de la maison. Diamètre de coupe de 280 mm, longueur de l'axe réglable par simple pression sur un bouton, réglage sans outil de la poignée. Étrier d'écartement pour tondre autour d'obstacles tels que les arbres et arbustes. Poignée caoutchoutée pour une manipulation optimisée. Tête faucheuse AutoCut C 3-2 à chargement de fil sans outil depuis l'extérieur. La tête faucheuse PolyCut 3-2 avec couteaux en plastique est également disponible en option. Plus de détails techniques et d'informations sur l'équipement à la page 260.



FSA 57 sans batterie ni chargeur  
Référence 4522 011 5730

**169,00 €**

Set FSA 57 avec AK 10 et AL 101  
Référence 4522 011 5740

VOUS ÉCONOMISEZ 48,00 €<sup>②</sup>  
**289,00 €**

**FSA 60 R**36 V • 3,1 kg<sup>①</sup>

AK 20

Coupe-bordure de conception moderne pour l'entretien du gazon et des bords de pelouse. Diamètre de coupe 350 mm. Poignée de commande ergonomique avec réglage continu de la vitesse, poignée circulaire, axe en aluminium résistant. Étrier d'écartement pour tondre autour d'obstacles tels que les arbres et arbustes. Avec tête faucheuse Autocut C 6-2. La tête faucheuse PolyCut 6-2 avec couteaux en plastique est également disponible en option. Plus de détails techniques et d'informations sur l'équipement à la page 260.



ACCESSOIRE :  
CEINTURE

Voir page 256

FSA 60 R sans batterie ni chargeur  
Référence FA04 011 5700

**209,00 €**

Set FSA 60 R avec AK 20 et AL 101  
Référence FA04 011 5740

VOUS ÉCONOMISEZ 58,00 €<sup>②</sup>  
**359,00 €**

## LES TÊTES FAUCHEUSES POLYCUT ADAPTÉES

À PARTIR DE LA PAGE 264

## LES BATTERIES ET CHARGEURS ADAPTÉS

À PARTIR DE LA PAGE 59

**CONSEIL PRO****FAIRE TREMPER LES COUTEAUX POLYCUT**

Saviez-vous que les couteaux en plastique PolyCut durent plus longtemps s'ils sont stockés dans l'eau ? Les lames absorbent une partie de l'humidité et deviennent ainsi moins fragiles, ce qui réduit l'usure au contact des piquets de clôture ou des bordures rigides. Il en va évidemment de même pour nos fils de coupe. Pour augmenter davantage encore la durabilité des couteaux PolyCut, il suffit de les retourner dès qu'un côté est usé et de tailler ensuite avec le côté non usé.

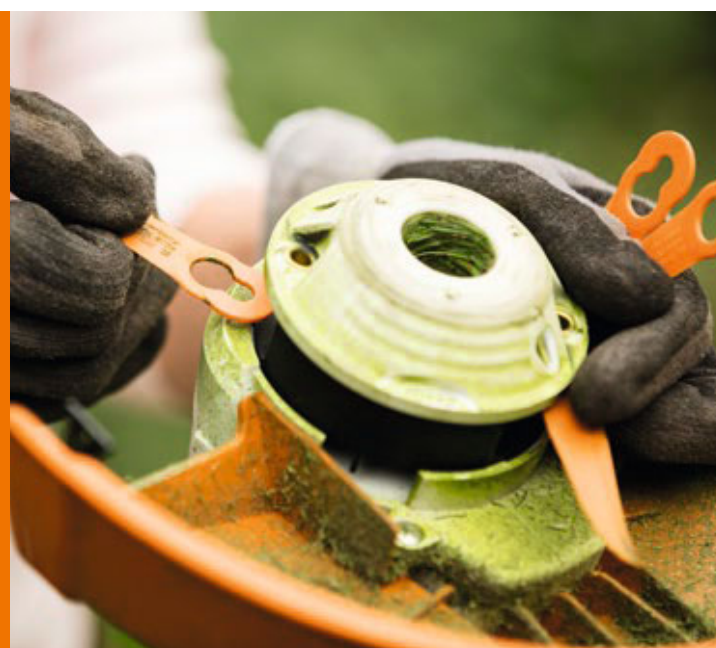

Prix de vente conseillés par le fabricant en euros, recupel inclus pour la Belgique

① Poids sans batterie, avec outil de coupe et protection

② Poids sans batterie

③ Retrouvez d'autres valeurs comparatives pour les perches élagueuses thermiques à la page 102

④ Poids sans batterie, guide-chaîne et chaîne

**HLA 56**36 V • 3,8 kg<sup>①</sup>

AK 20

Léger taille-haie sur perche sur batterie pour la taille de haies et d'arbustes de grande hauteur dans des jardins privés. Lames à tranchant unilatéral, barre de coupe orientable par paliers de -45° à +90°, axe démontable pour un transport aisé. Longueur de transport 115 cm, longueur totale de 210 cm. Plus de détails techniques et d'informations sur l'équipement à la page 144.



ACCESSOIRES :  
RALLONGE  
D'AXE HLA

SOCLE

Voir page 58

CEINTURE

Voir page 257

**SUPPORT MURAL INCLUS**

HLA 56 sans batterie ni chargeur  
Référence HA01 011 2910

**259,00 €**

Set HLA 56 avec AK 20 et AL 101  
Référence HA01 200 0050

VOUS ÉCONOMISEZ 58,00 €<sup>②</sup>  
**409,00 €**

**HTA 50**36 V • 0,8 kW<sup>③</sup> • 3,6<sup>④</sup> / 3,9 kg<sup>⑤</sup>

AK 20

Perche élagueuse légère sur batterie, offrant une excellente puissance de coupe pour les travaux d'entretien des arbres de tout type. Avec chaîne 1/4"-PM3 et tendeur de chaîne latéral. Avec crochet à branches pour pouvoir enlever facilement les déchets de coupe des arbres, réservoir d'huile semi-transparent, unité de commande ergonomique et axe démontable pour un transport aisé et un rangement compact. Longueur totale 280 cm. Plus de détails techniques et d'informations sur l'équipement à la page 102.



ACCESSOIRES :  
RALLONGE  
D'AXE HTA

SOCLE

Voir page 58

**SUPPORT MURAL INCLUS**

HTA 50 sans batterie ni chargeur<sup>④</sup>  
Référence LA02 011 6400

**319,00 €**

③ Poids sans batterie, avec guide-chaîne et chaîne

④ Avec guide-chaîne et chaîne

⑤ Explication des symboles voir page 474

⑥ Économies en cas d'achat d'un set par rapport à l'achat des composants individuels





AK 20

**BGA 57**36 V • 2,3 kg<sup>①</sup>

Souffleur sur batterie agréablement silencieux. Pour rassembler les feuilles, l'herbe, le papier et autres déchets autour de la maison. Embout rond, poignée caoutchoutée et tube de soufflage réglable en longueur sur trois niveaux. Embout plat disponible en option pour une vitesse de l'air accrue. Plus de détails techniques et d'informations sur l'équipement à la page 312.

BGA 57 sans batterie ni chargeur  
Référence 4523 011 5960

**139,00 €**

Set BGA 57 avec AK 20 et AL 101  
Référence 4523 011 5970

VOUS ÉCONOMISEZ 58,00 €<sup>②</sup>**289,00 €**

## NOUVEAU BGA 60

### 60 % DE PUISSANCE DE SOUFFLAGE EN PLUS PAR RAPPORT AU BGA 57

36 V • 2,3 kg<sup>①</sup>

Souffleur sur batterie le plus puissant du système STIHL AK. Convient parfaitement pour rassembler les feuilles, le papier et autres déchets autour de la maison. Réglage variable de la puissance de soufflage avec mode Boost supplémentaire pour une puissance de soufflage jusqu'à 60 % supérieure à celle du BGA 57. Moteur EC puissant et durable, embout rond, tube de soufflage réglable en longueur avec anneau métallique pour une protection contre l'usure. Plus de détails techniques et d'informations sur l'équipement à la page 312.

BGA 60 sans batterie ni chargeur  
Référence BA04 011 5900

**199,00 €**

Set BGA 60 avec AK 30 et AL 101  
Référence BA04 011 5940

VOUS ÉCONOMISEZ 78,00 €<sup>②</sup>**369,00 €**

### LES FEUILLES MORTES, UNE AIDE UTILE AU JARDIN



Scannez le code QR et nous vous montrerons comment réutiliser judicieusement les feuilles d'automne dans votre jardin, par exemple comme humus, protection contre le gel ou abri hivernal pour les petits animaux.



AK 30

ACCESSOIRE :  
KIT DE  
MONTAGE SAC  
D'ASPIRATION



Voir page 316

AK 20

TUBE DE SOUFFLAGE ET  
SAC D'ASPIRATION INCLUS

**SHA 56**36 V • 4,2 kg<sup>①</sup>

Appareil 2-en-1 pratique pour aspirer les feuilles et déchets de coupe, mais aussi pour rassembler les feuilles ou papiers. Il peut être transformé rapidement et sans outil pour passer du soufflage à l'aspiration. Excellente ergonomie dans les deux modes de travail grâce à la poignée rotative avec régulateur de vitesse variable. En mode aspiration, avec poignée avant supplémentaire, couteau de broyage en métal et harnais rembourré. Le sac d'aspiration de série est accroché au tube d'aspiration et offre un maximum d'espace pour les jambes grâce à sa conception asymétrique. Un sac d'aspiration à porter sur le dos est également disponible en option. En mode soufflage, avec embout rond et tube de soufflage réglable en longueur sur deux niveaux. Embout plat disponible en option pour une vitesse de l'air accrue. Plus de détails techniques et d'informations sur l'équipement à la page 316.

SHA 56 sans batterie ni chargeur  
Référence SA02 011 7100

**279,00 €**

Set SHA 56 avec AK 20 et AL 101  
Référence SA02 200 0000

VOUS ÉCONOMISEZ 58,00 €<sup>②</sup>**429,00 €****LA SOLUTION : SHA 56.**

Scannez le code QR pour en savoir plus sur les avantages de notre aspirateur souffleur sur batterie.



MODE ASPIRATION



MODE SOUFFLAGE



### SHA 56 - UNE MACHINE, DEUX APPLICATIONS

Le SHA 56 est un appareil pratique 2-en-1, à la fois aspirateur de feuilles et souffleur. Il peut être transformé rapidement et sans outil pour passer du soufflage à l'aspiration, et vice-versa. La poignée peut être tournée à 180 degrés, ce qui garantit une excellente ergonomie dans les deux modes de travail. Le sac d'aspiration peut être accroché rapidement et facilement au tube d'aspiration, de sorte que le SHA 56 est prêt à être utilisé en un rien de temps.



Retrouvez une vue d'ensemble des durées de charge des batteries, des durées d'utilisation par charge et de l'autonomie des batteries aux pages 60 et 61 ainsi que sur [stihl.be](http://stihl.be), rubrique Technologie à batterie - durée de charge et autonomie.





### RALLONGE D'AXE HLA

Extension de la portée de 50 cm. En aluminium, poids 500 g.

Pour HLA 56  
Référence HA01 820 5000 **39,80 €**



### RALLONGE D'AXE HTA

Extension de la portée de 50 cm. En aluminium, poids 465 g.

Pour HTA 50  
Référence LA02 820 5000 **39,80 €**



### SOCLE POUR HLA ET HTA

Pour protéger la machine et la batterie du contact direct avec le sol.

Pour HLA 56 et HTA 50  
Référence HA01 007 1000 **33,70 €**

### KIT DE MONTAGE SAC D'ASPIRATION

45 l. Réduit le poids de l'appareil pour un travail moins fatigant. Kit de montage composé d'un sac d'aspiration, d'un raccord coudé et d'un adaptateur. Montage possible sans outil.



Pour SHA 56  
Référence SA02 007 1000 **90,00 €**

### POCHETTE POUR BATTERIE

Pochette légère et résistante pour emporter et protéger en toute facilité les accessoires des machines sur batterie STIHL, p. ex. pour une batterie avec un chargeur.



Référence 0000 881 0520 **29,60 €**

### COUVERCLE POUR RACCORD DE CHARGEMENT DU SYSTÈME AK

Pour recouvrir le raccord de chargement de la batterie sur les machines du système STIHL AK (excepté pour RMA 235, RMA 248, RMA 339 / 339 C et RLA 240). Protège contre les saletés et la poussière lors de stockages prolongés.



Référence 4520 602 0900 **5,10 €**



### NOUVEAU BATTERIES AK

Compatibles avec le système STIHL AK. Batteries lithium-ion légères avec indicateur de charge (quatre LEDs). Disponibles en différentes puissances.



AK 10 Énergie de la batterie 72 Wh<sup>Ⓞ</sup>, 0,8 kg  
Référence 4520 400 6530 **109,00 €**

AK 20 Énergie de la batterie 144 Wh<sup>Ⓞ</sup>, 1,2 kg  
Référence 4520 400 6535 **149,00 €**

AK 30 Énergie de la batterie 180 Wh<sup>Ⓞ</sup>, 1,3 kg  
Référence 4520 400 6540 **189,00 €**

Les prix indiqués dans ce catalogue sont basés sur les tarifs du 1er janvier 2023. STIHL se réserve le droit de modifier les prix de vente conseillés à titre indicatif. Vous trouverez les prix actuels sur [stihl.be/fr](http://stihl.be/fr).



### CONSEIL PRO

#### TIREZ LE MEILLEUR PARTI DE VOS MACHINES SUR BATTERIE STIHL !

STIHL propose un large choix de batteries pour les machines des systèmes AK et AP. Pour que vous disposiez toujours de l'équipement le plus adapté à vos besoins, STIHL accompagne chaque produit d'un conseil batterie pratique. Les combinaisons conseillées vous permettent de profiter des performances maximales de la machine, d'une autonomie de batterie suffisante, du poids le plus réduit possible et d'une répartition équilibrée du poids de la machine. Vous tirez ainsi toujours le meilleur parti de vos machines.

AK 30 AP 300 S AR 3000 L

NOUVEAU AK 10

NOUVEAU AK 20

NOUVEAU AK 30



ÉNERGIE DE LA BATTERIE<sup>Ⓞ</sup>

72 Wh

144 Wh

180 Wh

TEMPS DE CHARGE DE LA BATTERIE CAPACITÉ : 80 % / 100 %

AL 101



70 / 95 min

135 / 180 min

160 / 205 min

AL 301 NOUVEAU



25 / 40 min

30 / 50 min

35 / 60 min

Prix de vente conseillés par le fabricant en euros

<sup>Ⓞ</sup> Contenu énergétique selon les spécifications du fabricant. Pour augmenter la durée de vie, le contenu énergétique disponible lors de l'utilisation effective est réduit.  
<sup>Ⓜ</sup> Recupel inclus pour la Belgique







**AUTONOMIE DES BATTERIE<sup>Ⓢ</sup> (EXEMPLES D'APPLICATION) ET AUTONOMIE PAR CHARGE<sup>Ⓢ</sup> (jusqu'à...)**

		NOUVEAU AK 10	NOUVEAU AK 20	NOUVEAU AK 30
<b>NOUVEAU<sup>Ⓢ</sup> MSA 60 C-B</b>	Jusqu'à ... de bois équerri (10 × 10 cm)	18 min 60 coupes	40 min 160 coupes	55 min 190 coupes
<b>NOUVEAU<sup>Ⓢ</sup> MSA 70 C-B</b>	Jusqu'à ... de bois équerri (10 × 10 cm).	18 min 60 coupes	40 min 160 coupes	45 min 210 coupes
<b>NOUVEAU HSA 50</b>	Jusqu'à ... de haie	50 min 175 m <sup>2</sup>	100 min 350 m <sup>2</sup>	130 min 420 m <sup>2</sup>
<b>NOUVEAU HSA 60</b>	Jusqu'à ... de haie	70 min 220 m <sup>2</sup>	140 min 490 m <sup>2</sup>	175 min 560 m <sup>2</sup>
<b>FSA 57</b> (avec tête faucheuse à fil)	Jusqu'à ... de bordures / jusqu'à ... de pelouse	25 min 625 m / 125 m <sup>2</sup>	50 min 1.250 m / 250 m <sup>2</sup>	60 min 1.500 m / 300 m <sup>2</sup>
<b>FSA 60 R<sup>Ⓢ</sup></b> (avec tête faucheuse à fil)	Jusqu'à ... de bordures / jusqu'à ... de pelouse	13 min 500 m / 100 m <sup>2</sup>	30 min 1.250 m / 250 m <sup>2</sup>	38 min 1.500 m / 300 m <sup>2</sup>
<b>BGA 57</b>	Déblaie jusqu'à ... de feuilles sèches sur de l'asphalte	10 min 380 m <sup>2</sup>	22 min 760 m <sup>2</sup>	27 min 900 m <sup>2</sup>
<b>NOUVEAU BGA 60</b>	Déblaie jusqu'à ... de feuilles sèches sur de l'asphalte	9 min <sup>Ⓢ</sup> 380 m <sup>2</sup> <sup>Ⓢ</sup>	13 min <sup>Ⓢ</sup> 760 m <sup>2</sup> <sup>Ⓢ</sup>	16 min <sup>Ⓢ</sup> 900 m <sup>2</sup> <sup>Ⓢ</sup>

■ Batterie conseillée  
 ■ Performances de la machine sous optimales  
 ! Jusqu'à épuisement du stock !

Ⓢ Ces valeurs sont données à titre indicatif et peuvent varier en fonction du matériau coupé ou aspiré  
 Ⓢ Les autonomies indiquées par charge de batterie et par surface sont données à titre indicatif et peuvent varier selon l'utilisation ainsi qu'en fonction du matériau coupé ou aspiré



**AUTONOMIE DES BATTERIE<sup>Ⓢ</sup> (EXEMPLES D'APPLICATION) ET AUTONOMIE PAR CHARGE<sup>Ⓢ</sup> (jusqu'à...)**

		NOUVEAU AK 10	NOUVEAU AK 20	NOUVEAU AK 30
<b>SHA 56</b>	Élimine jusqu'à ... de feuilles sèches sur l'asphalte en mode aspiration / soufflage	12 min 38 m <sup>2</sup> / 300 m <sup>2</sup>	25 min 75 m <sup>2</sup> / 600 m <sup>2</sup>	30 min 90 m <sup>2</sup> / 700 m <sup>2</sup>
<b>RMA 235</b>	Jusqu'à ... de pelouse	150 m <sup>2</sup>	300 m <sup>2</sup>	400 m <sup>2</sup>
<b>RMA 248</b>	Jusqu'à ... de pelouse	100 m <sup>2</sup>	200 m <sup>2</sup>	250 m <sup>2</sup>
<b>RMA 339 C / RMA 339</b>	Jusqu'à ... de pelouse	120 m <sup>2</sup>	250 m <sup>2</sup>	330 m <sup>2</sup>
<b>RLA 240</b>	Jusqu'à ... de pelouse	96 m <sup>2</sup> <sup>Ⓢ</sup>	190 m <sup>2</sup> <sup>Ⓢ</sup>	250 m <sup>2</sup> <sup>Ⓢ</sup>
<b>HLA 56</b>	Jusqu'à ... de haie	50 min 190 m <sup>2</sup>	100 min 380 m <sup>2</sup>	120 min 460 m <sup>2</sup>
<b>HTA 50</b>	Jusqu'à ... de bois équerri (10 × 10 cm).	25 min 80 coupes	45 min 170 coupes	60 min 220 coupes

Ⓢ Les machines plus puissantes permettent d'effectuer le même travail plus rapidement, comme c'est par exemple le cas avec le FSA 60 R par rapport au FSA 57  
 Ⓢ En mode boost  
 Ⓢ En travaillant la surface dans un sens (pas de croisement)  
 Ⓢ Disponible à partir du printemps 2023





# AS SYSTÈME

## RÉALISEZ CONFORTABLEMENT DIFFÉRENTS TRAVAUX

Les machines compactes et maniables du système AS conviennent à merveille pour les travaux occasionnels à effectuer autour de la maison et au jardin. L'énergie dont vous avez besoin vous est fournie de manière fiable par la batterie interchangeable AS 2.



### HSA 26

10,8 V • 0,8 kg<sup>①</sup>

Cisaille à gazon et taille-buis sur batterie combinés, légers et compacts. Avec lame pour la coupe et l'entretien de haies de petite taille à feuilles persistantes et d'arbustes d'ornement à petites feuilles. lame pour la coupe de buissons avec géométrie des lames STIHL optimisée pour une coupe impeccable. Avec couteau à herbe pour la coupe des bords de pelouse. Poignée de commande antidérapante pour une ergonomie idéale, changement d'outil de coupe rapide et sans outil, avec indicateur de charge permettant de toujours garder un œil sur le niveau restant de la batterie. La batterie AS 2 est exclusivement compatible avec les machines du système AS et n'est pas compatible avec le HSA 25. Le HSA 26 est disponible seul ou en set. Plus de détails techniques et d'informations sur l'équipement à la page 138.

#### Inclus dans le set :

- 1 x batterie lithium-ion AS 2, 28 Wh, 10,8 V
- 1 x chargeur standard AL 1
- 1 x lame pour buisson, longueur de coupe 20 cm, avec protège-lame
- 1 x couteau à herbe, largeur de coupe 12 cm, avec protège-lame
- 1 x sac de transport noir / orange avec œillets pour une fixation murale

**HSA 26** sans batterie, ni chargeur, ni sac de transport, avec lame pour buisson et couteau à herbe  
Longueur de coupe **20 cm**  
Référence **HA03 011 3500**

**99,00 €<sup>②</sup>**

**Set HSA 26** avec AS 2 et AL 1

Longueur de coupe **20 cm**  
Référence **HA03 011 3506**  
**VOUS ÉCONOMISEZ 34,00 €<sup>③</sup>**  
**149,00 €<sup>③</sup>**



### MANCHE TÉLESCOPIQUE

Il permet un travail ergonomique avec le HSA 26 en position verticale. Raccordement simple et rapide avec le HSA 26 et échange confortable de la batterie AS 2 dans la poignée. Partie télescopique continue de 95 - 110 cm, angle de travail réglable sur 125°, avec roulettes qui tournent doucement et poignée caoutchoutée. Le manche télescopique convient uniquement au HSA 26 et n'est pas compatible avec la GTA 26 ou le HSA 25.

**Pour HSA 26**  
Référence **HA03 710 7100 65,00 €**



### GTA 26

10,8 V • 1,2 kg<sup>①</sup>

Scie de jardin polyvalente sur batterie. Pour les coupes de rabattage des arbres et buissons, le broyage des déchets verts et les constructions en bois. Équipée d'une chaîne 1/4"-PM3 pour des performances de coupe élevées et des coupes puissantes. Poignée de commande antidérapante pour une excellente ergonomie. Remplacement de la chaîne sans outil, capot de protection flexible pour un travail en toute sécurité, affichage du niveau de chargement. La GTA 26 est disponible sous forme de set ou comme machine seule. Plus de détails techniques et d'informations sur l'équipement à la page 434.

#### Inclus dans le set :

- 1 x batterie lithium-ion AS 2, 28 Wh, 10,8 V
- 1 x chargeur standard AL 1
- 1 x guide-chaîne Light, 10 cm
- 1 x chaîne 1/4" PM3, 10 cm
- 1 x Multioil Bio, 50 ml
- 1 x sac de transport noir / orange avec œillets pour une fixation murale

**GTA 26** sans batterie, ni chargeur, ni sac de transport, avec huile Multioil Bio, 50 ml  
Longueur de coupe **10 cm**  
Référence **GA01 011 6900**

**139,00 €<sup>②</sup>**

**Set GTA 26** avec AS 2 et AL 1

Longueur de coupe **10 cm**  
Référence **GA01 011 6910**  
**VOUS ÉCONOMISEZ 44,00 €<sup>③</sup>**  
**179,00 €<sup>③</sup>**



### ÉTUI DE CEINTURE

Permet de transporter la GTA 26 à la ceinture afin de toujours l'avoir à portée de main lors du travail. La sangle de fixation permet de fixer l'étui sur la cuisse et assure un plus grand confort de port. Le rabat supplémentaire maintient la GTA 26 dans l'étui.

**Pour GTA 26**  
Référence **GA01 490 1700 29,60 €**



### CHAÎNE 1/4" PM3 - POUR UNE COUPE PUISSANTE AVEC LA GTA 26

La chaîne 1/4" PM3 ainsi que la vitesse de chaîne de 8 m/s assurent un avancement rapide du travail et une coupe nette. Grâce au cache du pignon à écrou papillon, le changement de chaîne s'effectue facilement et sans outil sur la GTA 26. Vous trouverez les informations de commande de la chaîne 1/4" PM3 pour le guide-chaîne Light aux pages 118 et 119.



PAGE **383**

**MULTIOIL BIO**



Respectueuse de l'environnement et pouvant donc être utilisée pour de nombreuses applications, par exemple pour l'entretien de la chaîne de la GTA 26. Disponible en flacon de 50 ml et 150 ml.

Les prix indiqués dans ce catalogue sont basés sur les tarifs du 1er janvier 2023. STIHL se réserve le droit de modifier les prix de vente conseillés à titre indicatif. Vous trouverez les prix actuels sur [stihl.be/fr](http://stihl.be/fr).

Prix de vente conseillés par le fabricant en euros

① Poids sans batterie, avec lame pour buissons  
② Poids sans batterie, avec dispositif de coupe  
③ Explication des symboles voir page 474

④ Économies en cas d'achat d'un set par rapport à l'achat des composants individuels  
⑤ Recupel inclus pour la Belgique





**SEA 20**

10,8 V • 1,1 kg<sup>①</sup>

Aspirateur à main pratique, sur batterie, pour aspirer et nettoyer les petites surfaces sèches dans le garage, l'atelier ou la voiture. Avec réservoir amovible permettant de le vider et le nettoyer facilement. Embout pour rainures et embout universel avec brosse amovible pour différentes applications. Le dispositif de blocage permet un fonctionnement continu sans devoir maintenir la gâchette de commande enfoncée. Très bon rendement du filtre grâce au système de filtration à deux niveaux. Le niveau de charge de la batterie AS 2 peut être consulté sur un écran LED par simple pression sur un bouton. Le SEA 20 est disponible sous forme de set ou comme machine séparée. Plus de détails techniques et d'informations sur l'équipement à la page 352.

**Inclus dans le set :**

- 1 x batterie lithium-ion AS 2, 28 Wh, 10,8 V
- 1 x chargeur standard AL 1
- 1 x embout pour rainures
- 1 x embout universel avec brosse amovible
- 1 x tube de rallonge, 49 cm
- 1 x tuyau d'aspiration
- 1 x sac de transport

SEA 20 sans batterie ni chargeur, avec embouts et sac de transport

Référence SA03 011 7300

**99,00 €**<sup>②</sup>

Set SEA 20 avec AS 2 et AL 1

Référence SA03 011 7310

VOUS ÉCONOMISEZ **34,00 €**<sup>③</sup>

**149,00 €**<sup>④</sup>



**SET DE MINI-EMBOUS**

Set d'accessoires pour l'aspirateur à main sur batterie SEA 20, composé de trois tubes de rallonge et embouts pouvant être combinés les uns avec les autres. Pour le nettoyage des endroits très étroits ou difficilement accessibles, comme les interstices des radiateurs.

**Inclus dans le set :**

- 3 x tube de rallonge
- 3 x embouts
- 1 x sac de transport

Pour SEA 20

Référence SA03 007 1000 **19,90 €**



**BATTERIE AS 2**

Batterie légère, compacte et puissante de 10,8 V. Compatible avec l'ensemble des machines de 10,8 V du système STIHL AS (hormis HSA 25). Énergie de la batterie 28 Wh<sup>⑤</sup>, poids 0,2 kg.

Référence EA02 400 6500 **42,00 €**



**CHARGEUR STANDARD AL 1**

230 V. Compatible avec la batterie STIHL AS 2. Avec indicateur de charge (LED). Avec velcro pour enrouler le câble. Peut être fixé au mur.

Référence EA03 430 2500 **42,00 €**<sup>⑥</sup>

**ÉNERGIE DE LA BATTERIE<sup>⑤</sup>**

AS 2

28 Wh

**TEMPS DE CHARGE DE LA BATTERIE CAPACITÉ : 80 % / 100 %**



55 min / 70 min

**AUTONOMIE DES BATTERIE<sup>⑦</sup> (EXEMPLES D'APPLICATION)**

**AUTONOMIE PAR CHARGE<sup>⑦</sup> (jusqu'à ...)**

**HSA 26**



En coupe de mise et forme, permet de tailler jusqu'à ...



30 boules de buis

110 min

**GTA 26**



Lors du sciage de branches (Ø 4 cm) jusqu'à ...



80 coupes

25 min

**SEA 20**



14 min

Prix de vente conseillés par le fabricant en euros

- ① Poids sans batterie ni embouts
- ② Économies en cas d'achat d'un set par rapport à l'achat des composants individuels
- ③ Explication des symboles voir page 474

- ④ Contenu énergétique selon les spécifications du fabricant. Pour augmenter la durée de vie, le contenu énergétique disponible lors de l'utilisation effective est réduit
- ⑤ Ces valeurs sont données à titre indicatif et peuvent varier selon l'application
- ⑥ Les autonomies indiquées par charge de batterie sont données à titre indicatif et peuvent varier selon l'utilisation
- ⑦ Recupel inclus pour la Belgique



PAGE **349**

**ACCESSOIRE : FILTRE EN PAPIER POUR SEA 20**



Le filtre en papier du SEA 20 est particulièrement facile à nettoyer. Il suffit pour ce faire de tapoter légèrement dessus. Il peut dès lors être utilisé plus longtemps. Il est néanmoins recommandé de remplacer le filtre en papier de temps en temps pour maintenir les performances et la fiabilité de l'aspirateur à main sur batterie.





## SÉRIE AI



## EFFECTUEZ SPONTANÉMENT DE PETITS TRAVAUX DANS LE JARDIN

Avec les machines simples et rapides à utiliser de la série AI, vous êtes parfaitement équipé pour vous épanouir dans votre jardin. Pour recharger la batterie intégrée, il suffit de brancher la machine sur une prise murale.

**HSA 45**18 V • 2,3 kg<sup>①</sup>

Taille-haie sur batterie ultra léger offrant une excellente puissance de coupe pour l'entretien des arbustes et des haies autour de la maison. Lames à tranchant unilatéral avec pas de denture de 24 mm, protection anti-coupures intégrée, protège-guide vissé, batterie lithium-ion intégrée (36 Wh) avec indicateur de charge. Temps de charge de la batterie 145 min / 210 min (80 % / 100 %). Plus de détails techniques et d'informations sur l'équipement à la page 138.

Longueur de coupe **50 cm**  
Référence **4511 011 3500**

**139,00 €****BGA 45**18 V • 2,2 kg<sup>①</sup>

Souffleur sur batterie maniable pour le nettoyage de petites surfaces autour de la maison. Embout rond, batterie lithium-ion intégrée (45 Wh) avec indicateur de charge. Temps de charge de la batterie 210 min / 300 min (80 % / 100 %). Plus de détails techniques et d'informations sur l'équipement à la page 312.

Référence **4513 011 5900**

**139,00 €****FSA 45**18 V • 2,3 kg<sup>①</sup>

Coupe-bordure sur batterie compact pour des travaux d'entretien et de nettoyage simples autour de la maison. Batterie lithium-ion (36 Wh) intégrée avec indicateur de charge, axe et poignée en étrier ajustables sans outil, angle de travail de l'unité de fauchage réglable, notamment pour une coupe verticale des bordures, transition facile du couteau PolyCut au fil de coupe sans devoir changer la tête faucheuse, étrier d'écartement. Temps de charge de la batterie 145 min / 210 min (80 % / 100 %). Plus de détails techniques et d'informations sur l'équipement à la page 260.

Référence **4512 011 5700**

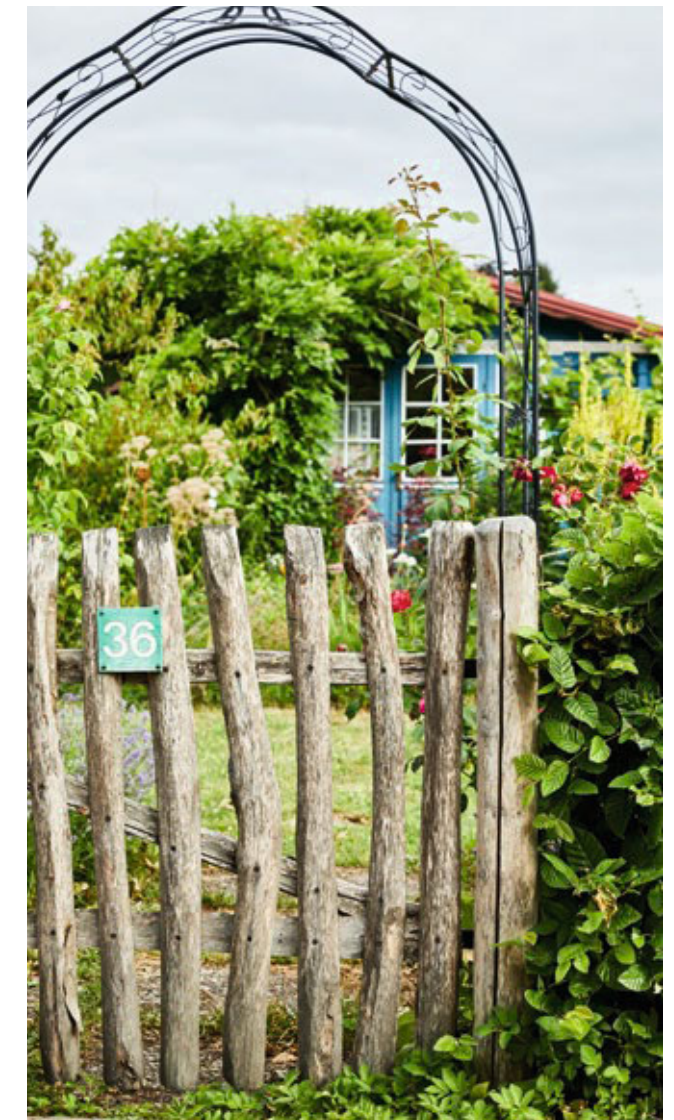
**139,00 €**AUTONOMIE DES BATTERIE<sup>②</sup> (EXEMPLES D'APPLICATION)AUTONOMIE PAR CHARGE<sup>③</sup> (jusqu'à...)

Machine	Description	Autonomie	Temps de charge
	Jusqu'à ... de haie 	80 m <sup>2</sup>	40 min
	Déblaie jusqu'à ... de feuilles sèches sur de l'asphalte 	200 m <sup>2</sup>	10 min
	Jusqu'à ... de bordures / jusqu'à ... de pelouse 	250 m / 50 m <sup>2</sup>	20 min / 12 min

Prix de vente conseillés par le fabricant en euros, recupel inclus pour la Belgique

① Poids avec batterie  
② Explication des symboles voir page 474

③ Ces valeurs sont données à titre indicatif et peuvent varier selon l'application  
④ Les autonomies indiquées par charge de batterie sont données à titre indicatif et peuvent varier selon l'utilisation





# SCIER ET COUPER



TRONÇONNEUSES



PERCHES  
ÉLAGUEUSES



DISPOSITIFS  
DE COUPE



TAILLE-HAIES



TAILLE-HAIES  
SUR PERCHE



COMBISYSTÈME



MULTISYSTÈME



TRONÇONNEUSE  
À PIERRE ET À BÉTON



DÉCOUPEUSES





## VENEZ AISÉMENT À BOUT DE TOUTES LES TÂCHES GRÂCE À LA PUISSANCE ET À LA PRÉCISION DE STIHL.

---

Tronçonneuses pour particuliers	<b>73</b>	Accessoires et pièces pour tronçonneuses	<b>90</b>
Tronçonneuses pour l'agriculture et l'horticulture	<b>76</b>	Perches élagueuses, accessoires et pièces	<b>93</b>
Tronçonneuses pour la sylviculture	<b>78</b>	Chaînes	<b>106</b>
Tronçonneuses d'élagage	<b>84</b>	Guide-chaînes	<b>112</b>
Tronçonneuse d'intervention	<b>87</b>	Outils pour l'entretien des dispositifs de coupe	<b>122</b>
Tronçonneuses électriques	<b>88</b>		



## LES TRONÇONNEUSES EN DÉTAIL

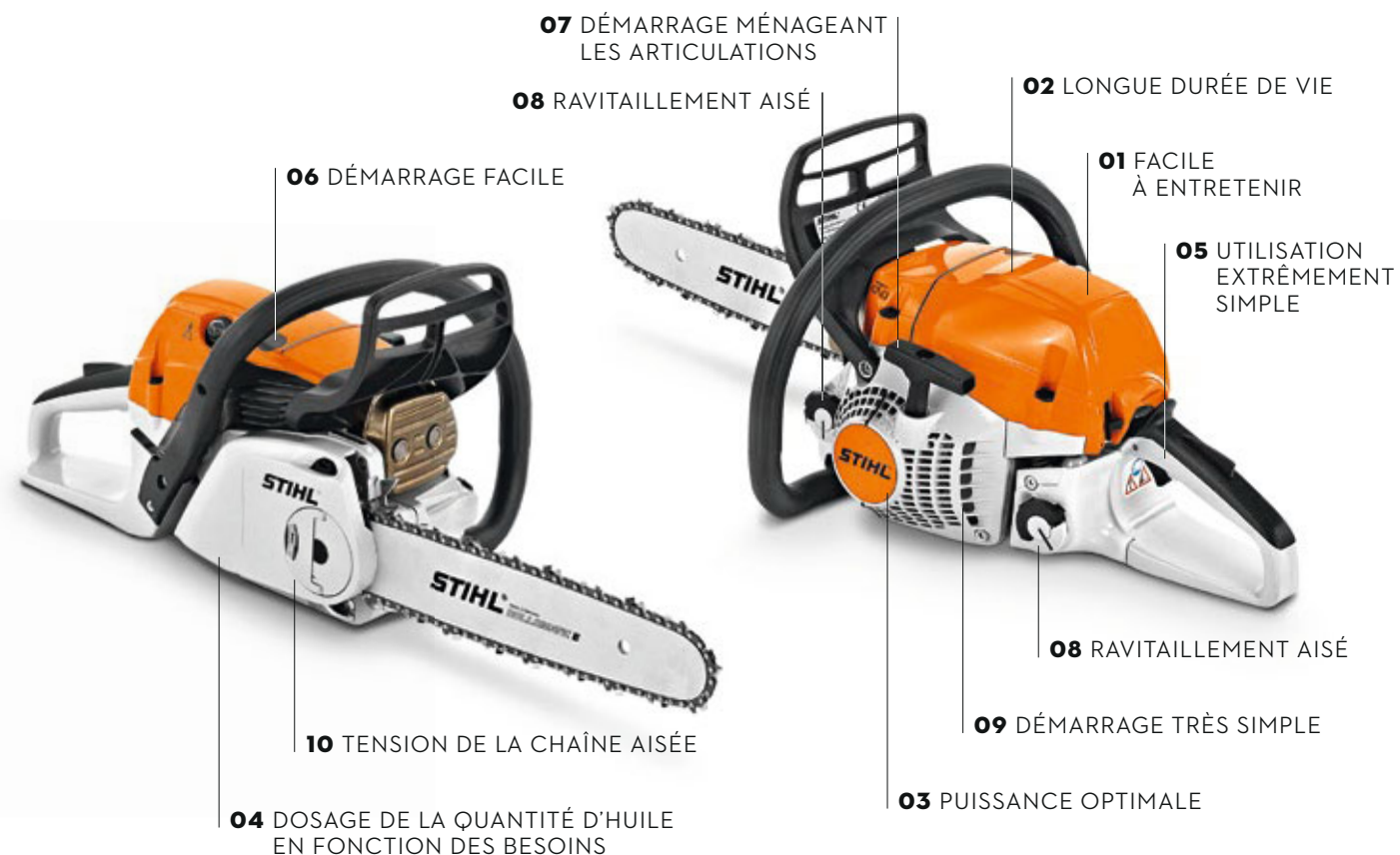

07 DÉMARRAGE MÉNAGEANT  
LES ARTICULATIONS

08 RAVITAILLEMENT AISÉ

02 LONGUE DURÉE DE VIE

01 FACILE  
À ENTREtenir

05 UTILISATION  
EXTRÊMEMENT  
SIMPLE

06 DÉMARRAGE FACILE

08 RAVITAILLEMENT AISÉ



09 DÉMARRAGE TRÈS SIMPLE

03 PUISSANCE OPTIMALE

10 TENSION DE LA CHAÎNE AISÉE

04 DOSAGE DE LA QUANTITÉ D'HUILE  
EN FONCTION DES BESOINS

### TECHNOLOGIE

- 01** SYSTÈME DE FILTRE À AIR AVEC PRÉSEPARATION  
Garantit une durée de vie du filtre beaucoup plus longue par rapport aux systèmes de filtre à air classiques.
- 02** FILTRE HD2  
Protège le moteur des poussières fines - permet de garantir une durée de vie plus longue. Facile à nettoyer.
- 03** STIHL M-TRONIC  
 Ne nécessite qu'une seule position de démarrage sur le levier combiné pour le démarrage à froid. Permet un fonctionnement à plein régime immédiatement après le démarrage. Calcule la quantité de carburant nécessaire et l'adapte selon les besoins.
- 04** POMPE À HUILE À DÉBIT RÉGLABLE  
Permet un dosage exact de la quantité d'huile requise selon les besoins.
- 05** STIHL INJECTION  
 « i » est synonyme d'un excellent rapport poids-puissance, d'une structure compacte et d'une puissance moteur optimale. L'utilisation de nos machines est encore plus simple qu'avant. Plus besoin de levier combiné. Un simple bouton d'arrêt permet de stopper la machine.

### CONFORT

- 06** SOUPAPE DE DÉCOMPRESSION  
Réduit la force nécessaire au démarrage et facilite le lancement de la machine.
- 07** STIHL ELASTOSTART  
La poignée de lancement spéciale assure un lancement régulier de la machine, sans à-coups.
- 08** FERMETURE DU RÉSERVOIR OUVRABLE SANS OUTIL  
Permet d'ouvrir et de fermer le réservoir rapidement et simplement sans outil.
- 09** STIHL ERGOSTART  
Assure un démarrage confortable et moins fatigant. Il n'est plus nécessaire de tirer fortement sur le câble. Un ressort placé entre le lanceur et le vilebrequin permet de démarrer la machine facilement.
- 10** TENDEUR DE CHAÎNE RAPIDE STIHL  
Le tendeur de chaîne rapide STIHL permet d'ajuster très facilement la chaîne, sans outil et sans contact avec la chaîne tranchante. Il suffit de desserrer le cache du pignon de chaîne et de tourner la molette de réglage jusqu'à obtenir la tension optimale.

## TRONÇONNEUSES POUR PARTICULIERS

- Pour les particuliers et les artisans
- Convient parfaitement à la coupe du bois de chauffage
- Pour l'entretien des terrains
- Pour l'abattage de petits arbres
- Pour les travaux de construction de bois



**NOUVEAU** - DISPONIBLE À PARTIR DU PRINTEMPS 2023  
**MSA 60 C-B**  
36 V · 0,9 kW<sup>ⓐ</sup> · 2,5<sup>ⓑ</sup> / 2,9 kg<sup>ⓐ</sup>

Tronçonneuse sur batterie légère et confortable à utiliser pour l'entretien occasionnel des terrains ainsi que des activités artisanales simples. Chaîne 1/4"-PM3 pour des performances de coupe élevées et une coupe nette, levier de commande ergonomique avec fonction potentiomètre pour un réglage du régime en continu, tendeur de chaîne rapide STIHL permettant de régler la tension de la chaîne sans outil, réservoir d'huile transparent pour un contrôle visuel facile du niveau de remplissage.

<b>MSA 60 C-B</b> sans batterie ni chargeur <sup>ⓐ</sup>		
Longueur de coupe	<b>30 cm</b>	
Référence	<b>MA04 011 5800</b>	<b>209,00 €</b>
<hr/>		
<b>Set MSA 60 C-B</b> avec AK 20 et AL 101 <sup>ⓐ</sup>		
Longueur de coupe	<b>30 cm</b>	<b>VOUS ÉCONOMISEZ 58,00 €<sup>ⓐ</sup></b>
Référence	<b>MA04 011 5806</b>	<b>359,00 €</b>



**NOUVEAU** - DISPONIBLE À PARTIR DU PRINTEMPS 2023  
**MSA 70 C-B**  
36 V · 1,1 kW<sup>ⓐ</sup> · 2,5<sup>ⓑ</sup> / 2,9 kg<sup>ⓐ</sup>

Tronçonneuse sur batterie légère et confortable à utiliser, avec 25% de puissance de coupe en plus par rapport à la MSA 60 C-B. Idéale pour l'entretien occasionnel des terrains, pour le tronçonnage de troncs couchés ainsi que pour des activités artisanales simples. Chaîne 1/4"-PM3 pour des performances de coupe élevées et une coupe nette, levier de commande ergonomique avec fonction potentiomètre pour un réglage du régime en continu, tendeur de chaîne rapide STIHL permettant de régler la tension de la chaîne sans outil, réservoir d'huile transparent pour un contrôle visuel facile du niveau de remplissage.

<b>MSA 70 C-B</b> sans batterie ni chargeur <sup>ⓐ</sup>		
Longueur de coupe	<b>30 cm</b>	
Référence	<b>MA04 011 5816</b>	<b>249,00 €</b>
<hr/>		
<b>Set MSA 70 C-B</b> avec AK 30 et AL 101 <sup>ⓐ</sup>		
Longueur de coupe	<b>30 cm</b>	<b>VOUS ÉCONOMISEZ 68,00 €<sup>ⓐ</sup></b>
Référence	<b>MA04 011 5822</b>	<b>429,00 €</b>

Les prix indiqués dans ce catalogue sont basés sur les tarifs du 1er janvier 2023. STIHL se réserve le droit de modifier les prix de vente conseillés à titre indicatif. Vous trouverez les prix actuels sur [stihl.be/fr](http://stihl.be/fr).





**JUSQU'À ÉPUISEMENT DU STOCK !**

**MS 170**

30,1 cm³ • 1,2 kW / 1,6 ch • 4,1 kg<sup>Ⓞ</sup>

Modèle d'entrée de gamme pour la coupe du bois de chauffage. Maniement simple grâce au levier combiné.

Longueur de coupe	<b>30 cm</b>	
Référence	<b>1130 200 0299</b>	<b>209,00 €</b>

Longueur de coupe	35 cm	
Référence	1130 200 0555	<b>214,00 €</b>



**JUSQU'À ÉPUISEMENT DU STOCK !**

**MS 171**

31,8 cm³ • 1,3 kW / 1,8 ch • 4,3 kg<sup>Ⓞ</sup>

Tendeur de chaîne latéral pour une tension simple et sûre de la chaîne, système de filtre à air avec préséparation qui prévient l'encrassement prématuré du filtre.

Longueur de coupe	<b>30 cm</b>	
Référence	<b>1139 200 0177</b>	<b>294,00 €</b>

Longueur de coupe	35 cm	
Référence	1139 200 0406	<b>299,00 €</b>



**JUSQU'À ÉPUISEMENT DU STOCK !**

**MS 180**

31,8 cm³ • 1,4 kW / 1,9 ch • 4,1 kg<sup>Ⓞ</sup>

Modèle d'entrée de gamme pour la coupe du bois de chauffage. Tendeur de chaîne latéral pour un réglage simple et sécurisé de la chaîne. Version de 35 cm pour la coupe de branches plus épaisses.

Longueur de coupe	<b>30 cm</b>	
Référence	<b>1130 200 0499</b>	<b>304,00 €</b>

Longueur de coupe	35 cm	
Référence	1130 200 0368	<b>309,00 €</b>



**JUSQU'À ÉPUISEMENT DU STOCK !**

**MS 181**

31,8 cm³ • 1,5 kW / 2,0 ch • 4,3 kg<sup>Ⓞ</sup>

Idéale pour l'entretien des terrains. Équipement moderne identique au modèle MS 171. Grâce à sa puissance supplémentaire, la version de 35 cm convient également pour l'abattage de petits arbres. Griffes de butée métalliques pour manœuvrer la machine avec facilité et précision.

Longueur de coupe	<b>30 cm</b>	
Référence	<b>1139 200 0163</b>	<b>384,00 €</b>

Longueur de coupe	35 cm	
Référence	1139 200 0145	<b>389,00 €</b>

**Autre version :**

<b>MS 181 C-BE</b>	<b>30 cm</b>	<b>1139 200 0164</b>	<b>444,00 €</b>
	35 cm	1139 200 0146	<b>449,00 €</b>



**JUSQU'À ÉPUISEMENT DU STOCK !**

**MS 211**

35,2 cm³ • 1,7 kW / 2,3 ch • 4,3 kg<sup>Ⓞ</sup>

Convient pour la coupe du bois de chauffage. Tendeur de chaîne latéral, réglage été ou hiver pour un bon fonctionnement dans toutes les conditions, chaîne 3/8"-PM3 pour une bonne qualité de coupe.

Longueur de coupe	<b>35 cm</b>	
Référence	<b>1139 200 0247</b>	<b>464,00 €</b>

Longueur de coupe	40 cm	
Référence	1139 200 0248	<b>469,00 €</b>

**Autre version :**

<b>MS 211 C-BE</b>	<b>35 cm</b>	<b>1139 200 0249</b>	<b>544,00 €</b>
	40 cm	1139 200 0250	<b>549,00 €</b>



**MS 231**

42,6 cm³ • 2,0 kW / 2,7 ch • 4,8 kg<sup>Ⓞ</sup>

Idéale pour la coupe du bois de chauffage. Tendeur de chaîne latéral pour un réglage simple et sécurisé de la chaîne, système de filtre à air avec préséparation garantissant la longévité du filtre, fermeture du réservoir sans outil pour faire le plein aisément et en toute sécurité.

Longueur de coupe	<b>35 cm</b>	
Référence	<b>1143 200 0217</b>	<b>564,00 €</b>

Longueur de coupe	40 cm	
Référence	1143 200 0358	<b>569,00 €</b>

**Autre version :**

<b>MS 231 C-BE</b>	<b>35 cm</b>	<b>1143 200 0219</b>	<b>654,00 €</b>
	40 cm	1143 200 0359	<b>659,00 €</b>



**MS 251**

45,6 cm³ • 2,2 kW / 3,0 ch • 4,8 kg<sup>Ⓞ</sup>

Convient bien à la coupe du bois de chauffage en forêt. Tendeur de chaîne latéral, dispositif de coupe robuste et durable avec chaîne .325"-RM3 Pro et guide-chaîne Light 04.

Longueur de coupe	<b>35 cm</b>	
Référence	<b>1143 200 0229</b>	<b>654,00 €</b>

Longueur de coupe	40 cm	
Référence	1143 200 0230	<b>659,00 €</b>

**Autre version :**

<b>MS 251 C-BE</b>	<b>35 cm</b>	<b>1143 200 0254</b>	<b>704,00 €</b>
	40 cm	1143 200 0255	<b>709,00 €</b>



**SERVICE KITS POUR DES ENTRETIENS STANDARD SIMPLES**

Pour soutenir de manière proactive la fiabilité et la longue durée de vie de votre tronçonneuse, vous pouvez effectuer vous-même des travaux de maintenance simples grâce aux Service Kits de STIHL. Les Service Kits sont disponibles auprès des revendeurs spécialisés STIHL. Scannez simplement le code QR pour découvrir tous les Service Kits et trouver celui adapté à votre tronçonneuse thermique STIHL.



# TRONÇONNEUSES POUR L'AGRICULTURE ET L'HORTICULTURE

- Pour une utilisation dans l'agriculture, l'aménagement paysager et l'artisanat
- Pour la coupe de bois de chauffage et de bois de construction



**NOUVEAU**  
DISPONIBLE À PARTIR DU PRINTEMPS 2023  
**MSA 160 C-B**  
36 V • 1,5 kW<sup>①</sup> • 3,1<sup>②</sup> / 3,5 kg<sup>③</sup>

Tronçonneuse robuste sur batterie pour de multiples travaux de bûcheronnage dans des zones sensibles au bruit. Facile et confortable à utiliser. Chaîne 1/4" PM3 pour des performances de coupe élevées et une coupe précise, poignée de commande ergonomique avec fonction potentiomètre pour un réglage du régime en continu, tendeur de chaîne rapide STIHL, réservoir d'huile transparent avec bouchon ouvrable sans outil.

**MSA 160 C-B** sans batterie ni chargeur<sup>④</sup>  
Longueur de coupe **30 cm**  
Référence **MA03 200 0004** **379,00 €<sup>⑤</sup>**



**NOUVEAU**  
DISPONIBLE À PARTIR DU PRINTEMPS 2023  
**MSA 200 C-B**  
36 V • 1,8 kW<sup>①</sup> • 3,1<sup>②</sup> / 3,5 kg<sup>③</sup>

Puissante tronçonneuse sur batterie offrant des performances de coupe augmentées de 20% par rapport au modèle MSA 160 C-B. Idéale pour une utilisation dans des zones sensibles aux nuisances sonores. Chaîne 1/4" PM3 pour un avancement rapide du travail et une coupe nette, poignée de commande ergonomique avec fonction potentiomètre pour un réglage du régime en continu, tendeur de chaîne rapide STIHL, réservoir d'huile transparent avec bouchon ouvrable sans outil. Griffe rigide en métal pour un guidage précis de la machine au niveau du bois.

**MSA 200 C-B** sans batterie ni chargeur<sup>④</sup>  
Longueur de coupe **30 cm**  
Référence **MA03 200 0009** **449,00 €<sup>⑤</sup>**

Longueur de coupe 35 cm  
Référence **MA03 200 0010** **454,00 €<sup>⑤</sup>**

Prix de vente conseillés par le fabricant en euros

B = Tendeur de chaîne rapide STIHL  
C = Version confort  
E = STIHL ErgoStart



**NOUVEAU**  
DISPONIBLE À PARTIR DU PRINTEMPS 2023  
**MSA 220 C-B**  
36 V • 2,1 kW<sup>①</sup> • 3,1<sup>②</sup> / 3,6 kg<sup>③</sup>

Tronçonneuse sur batterie robuste et performante pour des applications variées, telles que l'abattage, l'ébranchage, la découpe ou la construction en bois. Équipée de la nouvelle chaîne STIHL 3/8" PS3 Pro pour une puissance de coupe supérieure de 10% par rapport à la 3/8" PS. Efficacité énergétique accrue et donc nombre de coupes supérieur de 10% par charge de batterie. Maniement aisé et confortable, poignée de commande ergonomique avec fonction potentiomètre pour un réglage du régime en continu, tendeur de chaîne rapide STIHL, réservoir d'huile transparent avec bouchon ouvrable sans outil. Griffe rigide en métal fiable pour un guidage précis et sûr de la machine au niveau du bois.

**MSA 220 C-B** sans batterie ni chargeur<sup>④</sup>  
Longueur de coupe 35 cm  
Référence **MA03 200 0020** **509,00 €<sup>⑤</sup>**

Longueur de coupe **40 cm**  
Référence **MA03 200 0021** **514,00 €<sup>⑤</sup>**



**MS 151 C-E**  
23,6 cm<sup>3</sup> • 1,1 kW / 1,5 ch • 2,8 kg<sup>⑥</sup>

Tronçonneuse STIHL très légère pour la coupe du bois de chauffage ainsi que pour les travaux d'entretien des arbres et travaux simples d'éclaircissement. Ergonomique et à maniement facile. Démarrage aisé grâce à la pompe à carburant manuelle et à STIHL ErgoStart. Chaîne 1/4"-PM3 facile à diriger pour une coupe très fine. Moteur STIHL 2-MIX pour une puissance de coupe élevée.

Longueur de coupe **25 cm**  
Référence **1146 200 0054** **584,00 €**

Longueur de coupe 30 cm  
Référence **1146 200 0055** **589,00 €**

① Retrouvez d'autres valeurs comparatives pour les tronçonneuses thermiques à la page 98  
② Poids sans batterie, guide-chaîne et chaîne  
③ Poids sans batterie, avec guide-chaîne et chaîne  
④ Avec guide-chaîne et chaîne



**MS 194 C-E**  
31,8 cm<sup>3</sup> • 1,4 kW / 1,9 ch • 3,6 kg<sup>⑥</sup>

Tronçonneuse STIHL légère pour les travaux d'entretien des arbres et travaux d'éclaircissement, ainsi que pour la coupe du bois de chauffage. STIHL ErgoStart et la pompe à carburant manuelle assurent un démarrage aisé et moins fatigant. Équipée d'une chaîne 3/8"-PM3. Puissance de coupe élevée grâce au moteur STIHL 2-MIX.

Longueur de coupe 30 cm  
Référence **1137 200 0332** **504,00 €**

Longueur de coupe **35 cm**  
Référence **1137 200 0390** **509,00 €**



**MS 271**  
50,2 cm<sup>3</sup> • 2,6 kW / 3,5 ch • 5,6 kg<sup>⑥</sup>

Convient pour la coupe du bois de chauffage. Système de filtre à air avec préséparation garantissant la longévité du filtre, fermeture du réservoir sans outil pour faire le plein aisément et en toute sécurité, accès rapide pour l'entretien grâce au capot-moteur en une pièce. Équipée d'un guide-chaîne Light 04 dans un design innovant et d'une nouvelle chaîne .325"-RM3 Pro pour une puissance de coupe supérieure.

Longueur de coupe **35 cm**  
Référence **1141 200 0644** **764,00 €**

Longueur de coupe 40 cm  
Référence **1141 200 0645** **769,00 €**

Autre version :  
**MS 271 C-BE**  
35 cm **1141 200 0653** **844,00 €**  
40 cm **1141 200 0654** **849,00 €**

⑥ Poids avec réservoir vide, guide-chaîne et chaîne  
⑦ Explication des symboles voir page 474  
⑧ Explication des sigles de conformité à la page 483  
⑨ Recupel inclus pour la Belgique







### MS 291

55,5 cm<sup>3</sup> • 2,8 kW / 3,8 ch • 5,6 kg<sup>①</sup>



Idéale pour la coupe du bois de chauffage. Système de filtre à air avec préséparation garantissant la longévité du filtre, fermeture du réservoir sans outil pour faire le plein aisément et en toute sécurité et chaîne 3/8"-RM3 pour une bonne qualité de coupe.

Longueur de coupe 40 cm  
Référence 1141 200 0197 **844,00 €**

Longueur de coupe 45 cm  
Référence 1141 200 0198 **849,00 €**



### MS 311

59,0 cm<sup>3</sup> • 3,1 kW / 4,2 ch • 6,2 kg<sup>①</sup>



Convient pour la coupe du bois de chauffage dans les plantations de taille moyenne. Avec système de filtre à air avec préséparation garantissant la longévité du filtre, soupape de décompression assurant un processus de démarrage en douceur.

Longueur de coupe 40 cm  
Référence 1140 200 0198 **914,00 €**

Longueur de coupe 45 cm  
Référence 1140 200 0199 **919,00 €**



### MS 391

64,1 cm<sup>3</sup> • 3,3 kW / 4,5 ch • 6,2 kg<sup>①</sup>



Idéale pour la coupe du bois de chauffage et les constructions en bois. Avec système de filtre à air avec préséparation garantissant la longévité du filtre, soupape de décompression assurant un processus de démarrage en douceur.

Longueur de coupe 45 cm  
Référence 1140 200 0191 **1.019,00 €**

Longueur de coupe 50 cm  
Référence 1140 200 0185 **1.024,00 €**

Prix de vente conseillés par le fabricant en euros  
B = Tendeur de chaîne rapide STIHL  
C = Version confort  
E = STIHL ErgoStart  
O = Senseur d'huile

## TRONÇONNEUSES POUR LA SYLVICULTURE

- Puissantes et solides
- Prêtes à relever tous les défis professionnels
- Pour tous les travaux forestiers comme la coupe d'arbres, l'abattage ou l'élagage
- Puissance élevée, faible poids et un très grand confort de travail
- De nombreux modèles sont équipés de série du système STIHL M-Tronic



## MSA 300 C-O

LA TRONÇONNEUSE PROFESSIONNELLE SUR BATTERIE LA PLUS PUISSANTE DE NOTRE ASSORTIMENT



### UTILISATION AISÉE

Grâce au cockpit de commande et de notification intuitif avec affichages LED

### 3,0 kW

Puissance de la machine avec la batterie AP 500 S



### INTELLIGEMENT CONNECTÉ

Avec le STIHL Smart Connector 2 A disponible en option

36 V • 3,0 kW<sup>②</sup> • 4,5<sup>③</sup> / 5,4 kg<sup>④</sup>

MSA 300 C-O sans batterie ni chargeur<sup>⑤</sup>

Longueur de coupe 35 cm  
Référence MA02 200 0021 **874,00 €**<sup>⑥</sup>

Longueur de coupe 40 cm  
Référence MA02 200 0024 **879,00 €**<sup>⑥</sup>

Autre version :  
MSA 300 sans batterie ni chargeur<sup>⑤</sup>  
35 cm MA02 200 0001 **789,00 €**<sup>⑥</sup>  
40 cm MA02 200 0004 **794,00 €**<sup>⑥</sup>

JUSQU'À 30 m/s  
Vitesse de chaîne

40% DE PUISSANCE EN PLUS

Par rapport au modèle MSA 220 C-B

La première tronçonneuse sur batterie réservée à un usage professionnel. Des performances élevées ainsi que trois modes de fonctionnement assurent un travail optimal, quelle que soit la tâche à effectuer (abattage, ébranchage ou sciage). Chaîne STIHL .325"-RS Pro et guide-chaîne Light O4 pour des performances de coupe exceptionnelles. Ergonomie optimale, même lors d'utilisations de longue durée, grâce à un design fin et maniable, un équilibre optimal et le système anti-vibrations STIHL. Maniement simple et confortable grâce au cockpit de commande et de notification intuitif avec affichages LED ainsi qu'à la poignée de commande avec fonction potentiomètre pour un réglage du régime en continu. Filtre à air de refroidissement intégré, écrou imperdable sur le cache du pignon de chaîne. Équipée de série d'un senseur d'huile et d'un affichage LED permettant d'informer l'utilisateur activement en cas de manque d'huile. Carter déjà compatible avec STIHL Smart Connector 2 A.

**Conseil :** la MSA 300 ne peut être utilisée dans sa plage de fonctionnement maximale qu'avec la batterie STIHL AP 500 S. L'utilisation d'autres batteries STIHL ne garantit pas l'utilisation de toutes les fonctions ni la puissance de coupe maximale possible.

### CONSEIL PRO

Le filtre à air en tissu non tissé qui équipe la tronçonneuse MSA 300 assure des performances constantes - même dans des conditions d'utilisation très difficiles. Composé de pores extrêmement fins, il protège le système électronique de puissance et le moteur électrique des poussières et salissures les plus fines. Pour le nettoyer, il suffit de le démonter et le vaporiser avec STIHL Varioclean. Laissez agir le produit quelques instants et lavez ensuite le filtre à l'eau chaude, puis laissez-le sécher. Il sera ainsi de nouveau pleinement opérationnel.

Découvrez ici en vidéo comment nettoyer le filtre à air en tissu non tissé :



➔ Vous trouverez notre nettoyant spécial STIHL Varioclean à la page 385.

① Poids avec réservoir vide, guide-chaîne et chaîne  
② Retrouvez d'autres valeurs comparatives pour les tronçonneuses thermiques à la page 100  
③ Poids sans batterie, guide-chaîne et chaîne  
④ Poids sans batterie, avec guide-chaîne et chaîne

⑤ Avec guide-chaîne et chaîne  
⑥ Explication des symboles voir page 474  
⑦ Explication des sigles de conformité à la page 483  
⑧ Recupel inclus pour la Belgique







### MS 201 C-M

35,2 cm³ • 1,8 kW / 2,4 ch • 4,0 kg<sup>①</sup>



La tronçonneuse professionnelle la plus légère de l'assortiment STIHL, idéale pour les travaux d'ébranchage. Puissance moteur optimale, démarrage aisé grâce à une position de démarrage unique. Écrou imperdable sur le cache du pignon de chaîne, chaîne 3/8"-PS pour une excellente qualité de coupe.

Longueur de coupe	30 cm <sup>②</sup>	
Référence	1145 200 0265	<b>929,00 €</b>
Longueur de coupe	30 cm	
Référence	1145 200 0275	<b>919,00 €</b>
Longueur de coupe	35 cm <sup>②</sup>	
Référence	1145 200 0266	<b>934,00 €</b>
Longueur de coupe	35 cm	
Référence	1145 200 0276	<b>924,00 €</b>



### MS 241 C-M

42,6 cm³ • 2,3 kW / 3,1 ch • 4,5 kg<sup>①</sup>



Excellente pour l'abattage d'arbres légers. Équipée de série avec STIHL M-Tronic. Système de filtre à air de longue durée avec filtre HD2 pour de longs intervalles de nettoyage, écrou imperdable sur le cache du pignon de chaîne, chaîne 3/8"-PS pour une excellente qualité de coupe.

Longueur de coupe	35 cm	
Référence	1143 200 0258	<b>944,00 €</b>
Longueur de coupe	40 cm	
Référence	1143 200 0259	<b>949,00 €</b>



### MS 261 C-M

50,2 cm³ • 3,0 kW / 4,1 ch • 4,9 kg<sup>①</sup>



Idéale pour les travaux dans les plantations de petite et moyenne taille. Démarrage aisé grâce à une position de démarrage unique et à un bouton d'arrêt. Système de filtre à air longue durée avec filtre HD2 pour de longs intervalles de nettoyage, écrous imperdables sur le cache du pignon de chaîne. Avec guide-chaîne Light O4 et chaîne .325"-RS Pro pour une puissance de coupe très élevée.

Longueur de coupe	35 cm		
Référence	1141 200 0646		<b>1.059,00 €</b>
Longueur de coupe	40 cm		
Référence	1141 200 0647		<b>1.069,00 €</b>
<b>Autres versions :</b>			
MS 261 C-BM	35 cm	1141 200 0648	<b>1.109,00 €</b>
	40 cm	1141 200 0649	<b>1.119,00 €</b>
MS 261 C-M VW	35 cm	1141 200 0650	<b>1.184,00 €</b>
	40 cm	1141 200 0651	<b>1.189,00 €</b>



### MS 362 C-M

59,0 cm³ • 3,5 kW / 4,8 ch • 5,6 kg<sup>①</sup>



Idéale pour les travaux dans les plantations de taille moyenne. Système de filtre à air longue durée avec filtre HD2 garantissant un très bon rendement du filtre, STIHL M-Tronic pour une puissance du moteur toujours optimale et démarrage aisé grâce à une position de démarrage unique et un bouton d'arrêt, écrous imperdables sur le cache du pignon de chaîne pour un changement rapide de la chaîne.

Longueur de coupe	40 cm	
Référence	1140 200 0495	<b>1.289,00 €</b>
Longueur de coupe	45 cm	
Référence	1140 200 0490	<b>1.294,00 €</b>



### MS 400 C-M

66,8 cm³ • 4,0 kW / 5,4 ch • 5,8 kg<sup>①</sup>



Première tronçonneuse au monde équipée d'un piston en magnésium pour un excellent rapport poids / puissance et un régime maximal élevé. Tronçonneuse STIHL professionnelle offrant une puissance de coupe élevée pour les travaux forestiers. Idéale pour les travaux d'abattage, d'ébranchage et de coupe de bois dans des plantations moyennes. Système de filtre à air longue durée avec filtre HD2 garantissant un très bon rendement du filtre. Démarrage simple et sûr grâce à une position de démarrage et fonction d'arrêt, STIHL M-Tronic pour une puissance moteur toujours optimale. Écrous imperdables sur le cache du pignon de chaîne. Bouchons de réservoirs ouvrables sans outil pour un remplissage simple et sécurisé.

Longueur de coupe	40 cm	
Référence	1140 200 0520	<b>1.439,00 €</b>
Longueur de coupe	45 cm	
Référence	1140 200 0521	<b>1.444,00 €</b>



### UN « C » SYNONYME DE CONFORT DANS LE NOM DU PRODUIT :

De nombreuses machines STIHL sont équipées de série avec des caractéristiques de confort particulières, reconnaissables au C dans le nom du produit, par exemple MS 261 C-BM. Le B indique le tendeur de chaîne rapide STIHL et le M signifie STIHL M-Tronic.



### CARBURANTS ET LUBRIFIANTS ADAPTÉS

À PARTIR DE LA PAGE 376

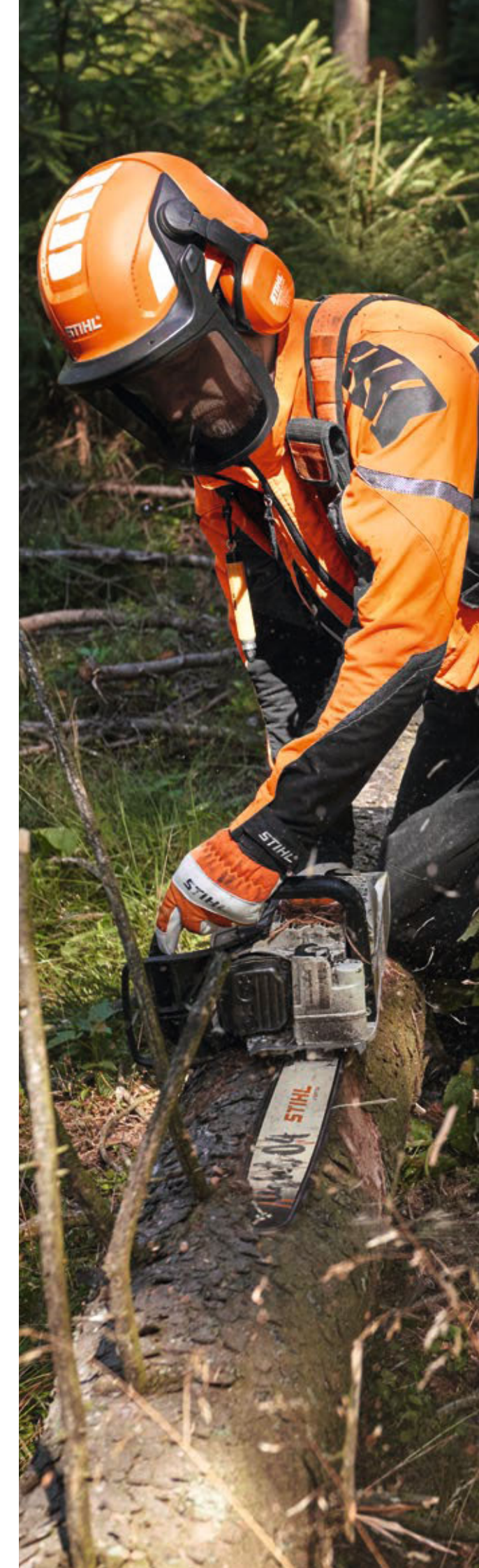





### MS 462 C-M

72,2 cm<sup>3</sup> • 4,4 kW / 6,0 ch • 6,0 kg<sup>①</sup>



Tronçonneuse à hautes performances la plus légère de sa catégorie (70 cm<sup>3</sup>). Extrêmement maniable et offrant une accélération optimale. Pour l'abattage et l'ébranchage des plantations de moyenne et grande taille. Équipée de série du STIHL M-Tronic, pompe à huile hautes performances à débit réglable et système de filtre à air longue durée avec filtre HD2 garantissant un très bon rendement du filtre. Les écrous imperdables sur le cache du pignon de chaîne simplifient le remplacement de la chaîne, bouchons de réservoirs ouvrables sans outil pour un remplissage simple et sécurisé.

Longueur de coupe	<b>50 cm<sup>②</sup></b>	
Référence	<b>1142 200 0028</b>	<b>1.649,00 €</b>

Longueur de coupe	63 cm <sup>②</sup>	
Référence	1142 200 0094	<b>1.664,00 €</b>

<b>Autre version :</b>			
<b>MS 462 C-M VW</b>	50 cm <sup>②</sup>	1142 200 0029	<b>1.749,00 €</b>
	63 cm <sup>②</sup>	1142 200 0096	<b>1.764,00 €</b>



### MS 500i

79,2 cm<sup>3</sup> • 5,0 kW / 6,8 ch • 6,2 kg<sup>①</sup>



Première tronçonneuse équipée du système d'injection de carburant à commande électronique STIHL Injection. Le meilleur rapport poids-puissance sur le marché. Idéale pour la coupe et l'abattage de gros bois grâce à sa conception allégée et à son excellente accélération. Griffes optimisées, filtre HD2 garantissant un très bon rendement du filtre, écrous imperdables sur le cache du pignon de chaîne et couvercle de filtre sans outil, pompe à huile hautes performances à débit réglable pour une excellente puissance de débit, bouchons de réservoirs ouvrables sans outil pour un remplissage simple et sécurisé.

Longueur de coupe	<b>50 cm<sup>②</sup></b>	
Référence	<b>1147 200 0000</b>	<b>1.934,00 €</b>

Longueur de coupe	63 cm <sup>②</sup>	
Référence	1147 200 0001	<b>1.949,00 €</b>

<b>Autre version :</b>			
<b>MS 500i W</b>	50 cm <sup>②</sup>	1147 200 0003	<b>2.029,00 €</b>
	63 cm <sup>②</sup>	1147 200 0004	<b>2.044,00 €</b>



### PUISSANCE DE COUPE IMPRESSIONNANTE, FACILE À AFFÛTER

La chaîne Rapid Hexa affiche la puissance de coupe la plus élevée de l'assortiment STIHL. Elle jette de nouvelles bases pour les travaux professionnels de sylviculture et de récolte du bois. Elle convainc non seulement par sa puissance de coupe, mais aussi par sa facilité d'utilisation. Les formes des dents de coupe et de la lime hexagonale Hexa brevetée<sup>③</sup> sont parfaitement adaptées les unes aux autres et assurent un réaffûtage particulièrement simple et rapide avec un résultat presque parfait - pour un affûtage plus durable et une durée de vie accrue.

➔ Pour adapter facilement votre tronçonneuse STIHL au nouveau système de coupe professionnel, vous trouverez les Upgrade Kits Hexa à la page 109.



### MS 661 C-M

91,1 cm<sup>3</sup> • 5,4 kW / 7,3 ch • 7,4 kg<sup>①</sup>



La tronçonneuse de compétition des STIHL TIMBERSPORTS® Series. La tronçonneuse pour gros bois, pour les interventions forestières les plus exigeantes. Le STIHL M-Tronic garantit une puissance du moteur toujours optimale ainsi qu'un démarrage aisé grâce à une position de démarrage unique et à un bouton d'arrêt. Pompe à huile hautes performances à débit réglable pour une excellente puissance de débit, filtre HD2 avec très bon rendement de filtration.

Longueur de coupe	50 cm <sup>②</sup>	
Référence	1144 200 0364	<b>1.829,00 €</b>

Longueur de coupe	<b>63 cm<sup>②</sup></b>	
Référence	<b>1144 200 0322</b>	<b>1.848,00 €</b>

<b>Autre version :</b>			
<b>MS 661 C-M W</b>	50 cm <sup>②</sup>	1144 200 0415	<b>1.979,00 €</b>
	63 cm <sup>②</sup>	1144 200 0346	<b>1.989,00 €</b>



### MS 881

121,6 cm<sup>3</sup> • 6,4 kW / 8,7 ch • 9,9 kg<sup>①</sup>



La tronçonneuse de série la plus puissante du monde ! En raison de sa puissance très élevée, elle est idéale pour l'abattage professionnel et la découpe de grands arbres. Moteur STIHL 2-MIX pour des performances de coupe élevées et une puissance exceptionnelle, tout en assurant une consommation efficace de carburant. Grâce au bouton d'arrêt, la tronçonneuse, une fois chaude, est prête à démarrer à tout moment et le filtre HD2 assure une longue durée de vie du filtre. Les écrous imperdables sur le cache du pignon de chaîne simplifient le remplacement de la chaîne, bouchons de réservoirs ouvrables sans outil pour un remplissage simple et sécurisé.

Longueur de coupe	<b>63 cm</b>	
Référence	<b>1124 200 0201</b>	<b>2.139,00 €</b>

Longueur de coupe	75 cm	
Référence	1124 200 0199	<b>2.159,00 €</b>

Longueur de coupe	90 cm	
Référence	1124 200 0200	<b>2.179,00 €</b>



PAGE **386**

### NOUVEAU CARE & CLEAN KIT MS

Kit de nettoyage et d'entretien pour tronçonneuses STIHL. Disponible en kit d'essai et en kit avantage.





# TRONÇONNEUSES D'ÉLAGAGE

- Tronçonneuses spéciales allégées pour arboristes expérimentés
- Pour la découpe de branchages et les tailles de cimes des arbres
- Guidage précis
- Ergonomie optimale
- Tronçonneuses sur batterie pour l'utilisation dans des zones sensibles aux nuisances sonores



APIII SYSTEM  
AP 200

### MSA 161 T

36 V • 1,25 kW<sup>Ⓞ</sup> • 2,1<sup>Ⓞ</sup> / 2,5 kg<sup>Ⓞ</sup>



Tronçonneuse d'élagage professionnelle sur batterie<sup>Ⓞ</sup>, légère, pour les travaux dans les zones sensibles aux nuisances sonores. Équipée d'une chaîne 1/4"-PM3 pour une coupe fine et une puissance de coupe élevée et d'un écrou imperdable sur le cache du pignon de chaîne.

MSA 161 T sans batterie ni chargeur<sup>Ⓞ</sup>

Longueur de coupe	25 cm	
Référence	1252 200 0043	<b>459,00 €<sup>Ⓞ</sup></b>

Longueur de coupe	30 cm	
Référence	1252 200 0044	<b>464,00 €<sup>Ⓞ</sup></b>



APIII SYSTEM  
AP 300 S

### MSA 220 TC-O

36 V • 2,1 kW<sup>Ⓞ</sup> • 2,7<sup>Ⓞ</sup> / 3,3 kg<sup>Ⓞ</sup>



Puissante tronçonneuse d'élagage professionnelle sur batterie<sup>Ⓞ</sup> pour l'enlèvement de souches d'arbre, pour les corrections de la couronne ou l'élimination du bois mort. Utilisation particulièrement pratique grâce au système de commande électronique avec bouton de déverrouillage pour une activation aisée de la tronçonneuse. Cockpit de commande avec affichage LED à 180° pour des informations sur l'état de marche de la tronçonneuse et du frein de chaîne. Équipée de série d'un capteur d'huile et d'un affichage LED permettant d'informer activement l'utilisateur en cas de manque d'huile. Filtre à air facile à nettoyer pour une longue durée de vie et un refroidissement optimal du moteur, chaîne 3/8"-PS3 pour des performances de coupe très élevées, tendeur de chaîne latéral, bouchon du réservoir d'huile ouvrable sans outil et écrou imperdable sur le cache du pignon de chaîne.

MSA 220 TC-O sans batterie ni chargeur<sup>Ⓞ</sup>

Longueur de coupe	30 cm <sup>Ⓞ</sup>	
Référence	MA01 200 0002	<b>719,00 €<sup>Ⓞ</sup></b>

Longueur de coupe	35 cm <sup>Ⓞ</sup>	
Référence	MA01 200 0003	<b>724,00 €<sup>Ⓞ</sup></b>

Autre version :

MSA 220 T sans batterie ni chargeur <sup>Ⓞ</sup>	30 cm <sup>Ⓞ</sup>	MA01 200 0021	<b>€ 709,00<sup>Ⓞ</sup></b>
	35 cm <sup>Ⓞ</sup>	MA01 200 0022	<b>€ 714,00<sup>Ⓞ</sup></b>

### ACCESSOIRE : GRIFFE

Large griffe en métal pour le bois à larges pores.



Pour MSA 220 T / MSA 220 TC-O

Référence	MA01 664 0500	<b>3,30 €</b>
-----------	---------------	---------------



### BATTERIES LITHIUM-ION ADAPTÉES AINSI QUE D'AUTRES ACCESSOIRES PRATIQUES

À PARTIR DE LA PAGE 12



### INFORMATION ACTIVE EN CAS DE MANQUE D'HUILE

Les tronçonneuses sur batterie MSA 220 TC-O et MSA 300 C-O sont dotées d'un capteur d'huile intégré. Lorsque le niveau d'huile de chaîne adhésive devient insuffisant, la LED correspondante s'allume en rouge dans le cockpit de commande afin de signaler le manque d'huile existant. S'il y a suffisamment d'huile dans le système, le voyant lumineux est éteint. Retrouvez nos huiles de chaîne adhésives STIHL SynthPlus, STIHL BioPlus et STIHL ForestPlus recommandées pour votre machine à la page 382.



Prix de vente conseillés par le fabricant en euros

C = Version confort  
O = Capteur d'huile  
T = Poignée tophandle

Ⓞ Retrouvez d'autres valeurs comparatives pour les tronçonneuses thermiques à la page 102

Ⓞ Poids sans batterie, guide-chaîne et chaîne  
Ⓞ Poids sans batterie, avec guide-chaîne et chaîne  
Ⓞ Conçu spécialement pour les interventions dans les arbres. Destiné exclusivement aux utilisateurs formés à l'entretien des arbres

Ⓞ Avec guide-chaîne et chaîne  
Ⓞ Avec guide-chaîne allégé

Ⓞ Explication des symboles voir page 474  
Ⓞ Explication des sigles de conformité à la page 483  
Ⓞ Recupel inclus pour la Belgique





### MS 151 TC-E

23,6 cm³ • 1,1 kW / 1,5 ch • 2,6 kg<sup>①</sup>

La tronçonneuse d'élagage<sup>®</sup> la plus légère de l'assortiment STIHL. Idéale pour tous les travaux d'entretien des arbres, comme l'élimination de bois mort, la taille des cimes ou l'élimination des rejets provenant des troncs et des souches. La pompe à carburant manuelle et le STIHL ErgoStart assurent un démarrage aisé. Équipée de série de la chaîne 1/4"-PM3 pour une coupe fine. Moteur STIHL 2-MIX pour une puissance de coupe élevée.

Longueur de coupe	25 cm	
Référence	1146 200 0056	<b>614,00 €</b>
Longueur de coupe	30 cm	
Référence	1146 200 0057	<b>619,00 €</b>



### MS 194 T

31,8 cm³ • 1,4 kW / 1,9 ch • 3,3 kg<sup>①</sup>

Tronçonneuse d'élagage<sup>®</sup> polyvalente. Pour des travaux très divers, comme la taille des cimes, l'élimination de bois mort ou l'élimination des rejets provenant des troncs et des souches. Avec chaîne 1/4"-PM3 pour une coupe fine. Puissance de coupe élevée grâce au moteur STIHL 2-MIX.

#### NOUVEAU

Longueur de coupe	30 cm <sup>②</sup>	
Référence	1137 200 0325	<b>524,00 €</b>
Longueur de coupe	30 cm	
Référence	1137 200 0320	<b>524,00 €</b>

#### NOUVEAU

Longueur de coupe	35 cm <sup>②</sup>	
Référence	1137 200 0326	<b>529,00 €</b>
Longueur de coupe	35 cm	
Référence	1137 200 0363	<b>529,00 €</b>



### MS 201 TC-M

35,2 cm³ • 1,8 kW / 2,4 ch • 3,7 kg<sup>①</sup>



La tronçonneuse d'élagage<sup>®</sup> la plus puissante de l'assortiment STIHL. Équipée de série de la nouvelle version du système M-Tronic avec fonction de calibrage pour une puissance du moteur optimale dès le démarrage, écrou imperdable sur le cache du pignon de chaîne, guide-chaîne de structure légère pour diminuer le poids total.

Longueur de coupe	30 cm <sup>②</sup>	
Référence	1145 200 0270	<b>949,00 €</b>
Longueur de coupe	30 cm	
Référence	1145 200 0271	<b>939,00 €</b>
Longueur de coupe	35 cm <sup>②</sup>	
Référence	1145 200 0267	<b>954,00 €</b>
Longueur de coupe	35 cm	
Référence	1145 200 0272	<b>939,00 €</b>



## CARBURANTS ET LUBRIFIANTS ADAPTÉS

À PARTIR DE LA **PAGE 376**

## TRONÇONNEUSE D'INTERVENTION



### MS 462 C-M R

72,2 cm³ • 4,4 kW / 6,0 ch • 6,5 kg<sup>①</sup>

Pour les interventions de sauvetage et la lutte contre les incendies. Tendeur rapide pour une fixation aisée du limiteur de profondeur de coupe, STIHL M-Tronic pour une puissance du moteur toujours optimale, système de filtre à air longue durée avec filtre HD2 garantissant un très bon rendement du filtre. Large poignée et soupape de décompression pour un démarrage simple et sûr, chaîne spéciale avec blindage en métal renforcé anti-choc.

Longueur de coupe	50 cm	
Référence	1142 200 0188	<b>2.254,00 €</b>



### CONSEIL PRO

Les tronçonneuses d'intervention sont, à la différence des tronçonneuses courantes, spécialement adaptées aux découpes dites « d'ouverture » ou « d'insertion » : la tête du guide-chaîne plonge et s'enfonce dans le matériau à découper. La profondeur de coupe désirée peut être définie avec précision à l'aide du limiteur de profondeur de coupe.

- Pour les opérations de sauvetage et la lutte contre l'incendie
- Chaîne spéciale avec blindage en métal renforcé
- Performance exceptionnelle à moyen régime

## ACCESSOIRES POUR TRONÇONNEUSE D'INTERVENTION (NON ILL.)

Guide-chaîne Rollomatic ES (STIHL Ematic Super), 50 cm (avec tête de guide interchangeable)	Référence 3003 002 9421	<b>118,00 €</b>
Rapid Duro R (chaîne spéciale)	Référence 3944 000 0072	<b>378,00 €</b>
Limiteur de profondeur de coupe MS 461/MS 462	Référence 3003 650 6502	<b>251,00 €</b>



## PAGE 429

### LUNETTES DE PROTECTION ULTRASONIC

Idéales en cas de lumière faible et dans des conditions poussiéreuses, convient aux personnes qui portent des lunettes de vue, protection longue durée contre la buée, EN 166.





## TRONÇONNEUSES ÉLECTRIQUES

- Pour une utilisation dans le domaine privé, dans l'artisanat et dans l'agriculture
- Pour travailler autour de la maison
- Moteurs électriques puissants à haute performance de coupe
- Nombreux détails d'équipement pratique
- Démarrage par simple pression d'un bouton



### MSE 141

230 V • 1,4 kW • 3,6 kg<sup>Ⓞ</sup>

Modèle d'entrée de gamme léger et maniable, offrant une excellente puissance de coupe. Bonne ergonomie pour un travail ménageant les efforts, tendeur de chaîne latéral pour tendre la chaîne facilement et en toute sécurité, réservoir d'huile avec fenêtre transparente, protection anti-surchage.

Longueur de coupe	<b>30 cm</b>	
Référence	<b>1208 200 0304</b>	<b>199,00 €</b>

Longueur de coupe	35 cm	
Référence	1208 200 0332	<b>204,00 €</b>



### MSE 170

230 V • 1,7 kW • 3,8 kg<sup>Ⓞ</sup>

Tronçonneuse électrique légère et confortable pour la coupe du bois de chauffage. Très bonne ergonomie pour un travail ménageant les efforts, poignée caoutchoutée pour une bonne prise en main et des conditions de travail plus agréables, bouchon du réservoir d'huile ouvrable sans outil pour un remplissage simple et sûr de l'huile adhésive, protection anti-surchage.

Longueur de coupe	<b>30 cm</b>	
Référence	<b>1209 200 0008</b>	<b>259,00 €</b>

Longueur de coupe	35 cm	
Référence	1209 200 0142	<b>264,00 €</b>

**Autre version :**

MSE 170 C-B	30 cm	1209 200 0009	<b>289,00 €</b>
	35 cm	1209 200 0141	<b>294,00 €</b>

Prix de vente conseillés par le fabricant en euros, recupel inclus pour la Belgique



### MSE 190 C-B

230 V • 1,9 kW • 4,4 kg<sup>Ⓞ</sup>

Convient très bien pour la coupe du bois de chauffage et les constructions en bois, avec performance de coupe améliorée. Ergonomie optimale pour un travail aisé et simple, poignée caoutchoutée pour une bonne prise en main et des conditions de travail plus agréables, protection anti-surchage.

Longueur de coupe	<b>30 cm</b>	
Référence	<b>1209 200 0012</b>	<b>349,00 €</b>

Longueur de coupe	35 cm	
Référence	1209 200 0001	<b>354,00 €</b>



### MSE 210 C-B

230 V • 2,1 kW • 4,0 kg<sup>Ⓞ</sup>

Tronçonneuse électrique puissante avec qualité de coupe élevée pour la coupe du bois de chauffage et les travaux de construction en bois. Excellente ergonomie pour des travaux ménageant les efforts. Tendeur de chaîne rapide pour un réglage simple et sûr de la chaîne sans outil, poignée caoutchoutée pour des conditions de travail plus agréables, bouchon de réservoir ouvrable sans outil pour faire le plein d'huile adhésive de chaîne simplement et en toute sécurité, protection anti-surchage.

Longueur de coupe	<b>35 cm</b>	
Référence	<b>1209 200 0002</b>	<b>414,00 €</b>

Longueur de coupe	40 cm	
Référence	1209 200 0024	<b>419,00 €</b>

B = Tendeur de chaîne rapide STIHL  
C = Version confort

Ⓞ Poids sans câble ni huile de chaîne adhésive, guide-chaîne et chaîne



**JUSQU'À ÉPUISEMENT DU STOCK !**

### MSE 230 C-B

230 V • 2,3 kW • 4,1 kg<sup>Ⓞ</sup>

Tronçonneuse électrique puissante pour les travaux de construction en bois. Tendeur de chaîne rapide STIHL pour un réglage simple et sûr de la chaîne sans outil, poignée caoutchoutée pour des conditions de travail plus agréables, bouchon de réservoir ouvrable sans outil pour faire le plein d'huile adhésive de chaîne simplement et en toute sécurité, indicateur de surcharge par LED.

Longueur de coupe	35 cm	
Référence	1209 200 0003	<b>469,00 €</b>

Longueur de coupe	<b>40 cm</b>	
Référence	<b>1209 200 0014</b>	<b>474,00 €</b>



**JUSQU'À ÉPUISEMENT DU STOCK !**

### MSE 250

230 V • 2,5 kW • 4,6 kg<sup>Ⓞ</sup>

Tronçonneuse électrique STIHL la plus puissante pour des travaux de construction en bois exigeants. Avec chaîne 3/8"-RS3 et commande du moteur entièrement électronique pour une puissance de coupe élevée et constante, même sous charge. Tendeur de chaîne latéral, poignée caoutchoutée pour des conditions de travail confortables, bouchon de réservoir ouvrable sans outil pour faire le plein d'huile adhésive de chaîne simplement et en toute sécurité, indicateur de surcharge par LED.

Longueur de coupe	40 cm	
Référence	1210 200 0000	<b>709,00 €</b>

Longueur de coupe	<b>45 cm</b>	
Référence	<b>1210 200 0001</b>	<b>714,00 €</b>



# ACCESSOIRES ET PIÈCES POUR TRONÇONNEUSES

- Pour un entretien simple
- Afin de faciliter le travail
- Protège-chaîne convenant à différentes longueurs de guide-chaîne
- Sac de transport et coffre pour tronçonneuses pour un transport pratique
- Outils et chevalets



## SERVICE KITS

Les Service Kits pour les tronçonneuses thermiques de STIHL vous permettront d'effectuer vous-même quelques travaux d'entretien simples. Chaque kit contient une bougie d'allumage, un filtre à carburant et un filtre à air en tissu non tissé ou un filtre à air HD2. Des entretiens proactifs et réguliers contribueront à protéger les différents composants et pièces de la saleté et des dommages, mais aideront aussi à prolonger la durée de vie de votre tronçonneuse. Hormis la clé multiple reçue avec votre tronçonneuse STIHL, aucun autre outil n'est nécessaire pour l'entretien.

<b>Service Kit 2</b> pour MS 210, MS 230, MS 250		
Référence	<b>1123 007 4100</b>	<b>13,50 €</b>
<b>Service Kit 3</b> pour MS 440, MS 460, MS 640, MS 650, MS 660, MS 780, MS 880		
Référence	<b>1124 007 4101</b>	<b>23,50 €</b>
<b>Service Kit 4</b> pour MS 441, MS 461, MS 881		
Référence	<b>1124 007 4102</b>	<b>23,50 €</b>
<b>Service Kit 5</b> pour MS 290, MS 310, MS 390		
Référence	<b>1127 007 4100</b>	<b>37,50 €</b>
<b>Service Kit 6</b> pour MS 170 (numéro de machine < 501926833; < 806742306), MS 180 (numéro de machine < 507001102; < 808408057)		
Référence	<b>1130 007 4100</b>	<b>15,50 €</b>
<b>Service Kit 8</b> pour MS 193 C, MS 194 C		
Référence	<b>1137 007 4100</b>	<b>20,00 €</b>

<b>Service Kit 9</b> pour MS 171, MS 181, MS 211		
Référence	<b>1139 007 4100</b>	<b>20,50 €</b>
<b>Service Kit 10</b> pour MS 311 (numéro de machine < 177141852; < 295591589), MS 362 (numéro de machine < 177600964; < 296650585), MS 391 (numéro de machine < 177167777; < 293277554)		
Référence	<b>1140 007 4100</b>	<b>24,00 €</b>
<b>Service Kit 11</b> pour MS 261, MS 362 (numéro de machine 177610358-183603946; > 296984305)		
Référence	<b>1140 007 4101</b>	<b>25,00 €</b>
<b>Service Kit 12</b> pour MS 241, MS 362 (numéro de machine > 183717483), MS 400		
Référence	<b>1140 007 4102</b>	<b>25,00 €</b>
<b>Service Kit 13</b> pour MS 271, MS 291, MS 311 (numéro de machine > 177198332; > 296246447), MS 391 (numéro de machine > 177197832; > 295938026)		
Référence	<b>1140 007 4103</b>	<b>26,00 €</b>
<b>Service Kit 14</b> pour MS 462		
Référence	<b>1142 007 4101</b>	<b>26,00 €</b>
<b>Service Kit 15</b> pour MS 231, MS 251		
Référence	<b>1143 007 4100</b>	<b>26,00 €</b>
<b>Service Kit 16</b> pour MS 661		
Référence	<b>1144 007 4101</b>	<b>31,00 €</b>
<b>Service Kit 17</b> pour MS 500i		
Référence	<b>1147 007 4101</b>	<b>28,00 €</b>
<b>NOUVEAU Service Kit 45</b> pour MS 170 (avec STIHL 2-MIX-Motor), MS 180 (avec STIHL 2-MIX-Motor)		
Référence	<b>1130 007 4103</b>	<b>14,50 €</b>

Prix de vente conseillés par le fabricant en euros

- ① Pour MS 271, MS 291, MS 311, MS 391
- ② Pour MS 162, MS 170, MS 171, MS 172, MS 180, MS 181, MS 182, MS 193, MS 211, MS 212, MS 231, MS 241, MS 251
- ③ Référence de la pièce, pour plus de détails, consulter le tableau récapitulatif à partir de la page 118
- ④ Également pour 3005 000 4721 / 50 cm

## CLÉ MULTIPLE



Pour retendre la chaîne et changer le guide, la chaîne ou la bougie.

<b>Ouverture de clé 19 - 13</b> ①	<b>Ouverture de clé 19 - 16</b> ②
Référence <b>1129 890 3401</b>	Référence <b>0000 890 3400</b>
<b>par pièce 7,40 €</b>	



## SAC DE TRANSPORT POUR TRONÇONNEUSES

Pour le rangement et le transport de tronçonneuses d'une longueur de coupe allant jusqu'à 45 cm.

Référence	<b>0000 881 0508</b>	<b>37,10 €</b>
-----------	----------------------	----------------



## COFFRET POUR TRONÇONNEUSES

Pour le rangement et le transport de toutes les tronçonneuses sur batterie ou thermiques d'une longueur de coupe allant jusqu'à 50 cm (ne convient pas pour les tronçonneuses électriques ni pour les tronçonneuses thermiques MS 500i, MS 661 C-M, MS 880 et MS 881).

Référence	<b>0000 900 4008</b>	<b>50,20 €</b>
-----------	----------------------	----------------



Prix de vente conseillés par le fabricant en euros

Raccordement de guide-chaîne : 3005 ③ mini pour guide-chaînes avec rainure de 1,1 mm

Raccordement de guide-chaîne : 3005 ③ pour guide-chaînes avec rainure de 1,3 mm

Raccordement de guide-chaîne : 3003 ③ pour guide-chaînes avec rainure de 1,6 mm

Raccordement de guide-chaîne : 3002 ③ pour guide-chaînes avec rainure de 1,6 mm

Raccordement de guide-chaîne : 3006 ③ pour GS 461

## PROTÈGE-CHAÎNES

<b>jusqu'à 25 cm</b>	<b>2,20</b>	<b>0000 792 9170</b>	
<b>jusqu'à 35 cm</b>	<b>2,20</b>	<b>0000 792 9171</b>	<b>0000 792 9172</b>
<b>jusqu'à 37 cm</b>	<b>2,20</b>		<b>0000 792 9174</b>
<b>jusqu'à 45 cm</b>	<b>2,20</b>	<b>0000 792 9173</b>	<b>0000 792 9175</b> <b>0000 792 9175</b>
<b>jusqu'à 55 cm</b>	<b>2,90</b>		<b>0000 792 9176</b> ④
<b>jusqu'à 63 cm</b>	<b>5,10</b>	<b>0000 792 9177</b>	<b>0000 792 9177</b>
<b>jusqu'à 75 cm</b>	<b>6,30</b>	<b>0000 792 9178</b>	<b>0000 792 9178</b>
<b>jusqu'à 90 cm</b>	<b>6,70</b>	<b>0000 792 9179</b>	<b>0000 792 9179</b>



### CHEVALET DE SCIAGE EN BOIS

Version légère. Pour scier confortablement le bois de chauffage, charge maximale 70 kg.



Pour notre chevalet de sciage, nous utilisons exclusivement du bois issu d'une exploitation forestière durable et respectueuse de l'environnement.

Référence **0000 881 4602** **61,00 €**



Support

Référence

Prix de vente conseillés par le fabricant en euros

Convient pour les tronçonneuses

#### LASER 2-IN-1

Indicateur du sens d'abattage et aide à la coupe en longueur. Pour la coupe de bois courts sans avoir à prendre de mesures au préalable, ainsi qu'en tant qu'élément de contrôle de la coupe et de la direction de chute lors de l'abattage. Choisissez également le support adapté pour votre tronçonneuse.

Référence **0000 400 0200** **115,00 €**

1130	<b>1130 791 5400</b>		MS 017, MS 170, MS 170-D, MS 018, MS 180
1139	<b>1139 791 5400</b>		MS 171, MS 181, MS 211, toutes les versions
1127	<b>1127 791 5400</b>		MS 029, MS 290, MS 310, MS 039, MS 390
1143	<b>1143 791 5400</b>	<b>4,00</b>	MS 231, MS 241, MS 251, toutes les versions sauf VW
1121	<b>1121 791 5400</b>		MS 026, MS 260, toutes les versions sauf VW
1141	<b>1141 791 5400</b>		MS 261, MS 271, MS 291, toutes les versions sauf VW
1144	<b>1144 791 5400</b>		MS 661 C-M, toutes les versions

### CONSEIL PRO

En plus de la nervure de visée, faisant office de ligne de relèvement via le carter de ventilation, le capot et le cache du pignon de chaîne des tronçonneuses STIHL, le laser projeté sur le sol permet un contrôle de la direction de chute encore plus précis. L'utilisation du laser 2-en-1 peut également représenter un gain de temps conséquent en tant qu'aide à la coupe en longueur du bois de chauffage.



Prix de vente conseillés par le fabricant en euros  
 ① Support non compris  
 ② Retrouvez d'autres valeurs comparatives pour les perches élagueuses thermiques à la page 102

③ Poids sans batterie, guide-chaîne et chaîne  
 ④ Poids sans batterie, avec guide-chaîne et chaîne  
 ⑤ Avec guide-chaîne et chaîne

## PERCHES ÉLAGUEUSES, ACCESSOIRES ET PIÈCES

- Disponible en version thermique ou sur batterie
- Pour l'élagage de sous-bois
- Pour la coupe d'arbres fruitiers de grandes tailles
- Portée jusqu'à 5 mètres
- Harnais dorsal pour des conditions de travail agréables



### HTA 50

36 V • 0,8 kW<sup>③</sup> • 3,6<sup>④</sup> / 3,9 kg<sup>⑤</sup>



Perche élagueuse légère sur batterie, offrant une excellente puissance de coupe pour les travaux d'entretien des arbres de tout type. Avec chaîne 1/4"-PM3 et tendeur de chaîne latéral. Avec crochet à branches pour pouvoir enlever facilement les déchets de coupe des arbres, réservoir d'huile semi-transparent, unité de commande ergonomique et axe démontable pour un transport aisé et un rangement compact. Longueur totale 280 cm.



ACCESSOIRES :  
**RALLONGE D'AXE HTA**  
**SOCLE**  
 Voir page 96

**SUPPORT MURAL INCLUS**  
 HTA 50 sans batterie ni chargeur<sup>⑥</sup>  
 Référence **LA02 011 6400** **319,00 €**

### HTA 66

36 V • 1,05 kW<sup>③</sup> • 3,3 kg<sup>④</sup> / 3,6 kg<sup>⑤</sup>



Perche élagueuse sur batterie particulièrement légère et silencieuse, mais également puissante, pour l'entretien de terrains, de jardins et d'arbres fruitiers. Avec chaîne 1/4"-PM3, tête d'entraînement légère avec crochet à branche et manche rigide. Longueur totale 240 cm.



ACCESSOIRE :  
**SOCLE**  
 Voir page 96

HTA 66 sans batterie ni chargeur<sup>⑥</sup>  
 Référence **LA03 200 0008** **564,00 €**

### BATTERIES ADAPTÉES AINSI QUE D'AUTRES ACCESSOIRES PRATIQUES

À PARTIR DE LA **PAGE 12**

⑥ Explication des symboles voir page 474  
 ⑦ Explication des sigles de conformité à la page 483  
 ⑧ Recupel inclus pour la Belgique





**HTA 86**36 V • 1,05 kW<sup>①</sup> •  
4,6<sup>②</sup> / 5,0 kg<sup>③</sup>

Puissante perche élagueuse sur batterie. Silencieuse, niveau de vibrations réduit. Réservee aux professionnels actifs dans l'arboriculture et la fruiticulture, ainsi qu'aux ouvriers communaux. Pour les travaux d'ébranchage, l'élimination de bois mort ou d'arbres détruits par la tempête ainsi que pour la taille des arbres fruitiers. Chaîne 1/4"-PM3, mécanisme de transmission léger et compact avec crochet à branches robuste pour enlever facilement les déchets de coupe des arbres. Manche télescopique professionnel offrant une très bonne rigidité de guidage, avec réglage rapide pour un excellent comportement au rebond et une coupe précise. Longueur totale 270 - 390 cm.

ACCESSOIRE :  
**SOCLE**

Voir page 96

HTA 86 sans batterie ni chargeur<sup>④</sup>

Référence LA03 200 0002

**679,00 €**<sup>⑤</sup>**HT 105**31,4 cm<sup>3</sup> • 1,05 kW / 1,4 ch • 7,9 kg<sup>⑥</sup>

Puissante perche élagueuse thermique dotée d'un moteur STIHL 4-MIX<sup>®</sup> pour les professionnels actifs dans l'arboriculture et la fruiticulture, ainsi que pour les ouvriers communaux. Pour les travaux d'ébranchage, l'élimination de bois mort ou d'arbres détruits par la tempête ainsi que pour la taille des arbres fruitiers. Chaîne 1/4"-PM3, mécanisme de transmission léger et compact avec crochet à branches robuste et moulé. Manche télescopique professionnel offrant une très bonne rigidité de guidage, avec réglage rapide pour un excellent comportement au rebond et une coupe précise. Longueur totale 270 - 390 cm.

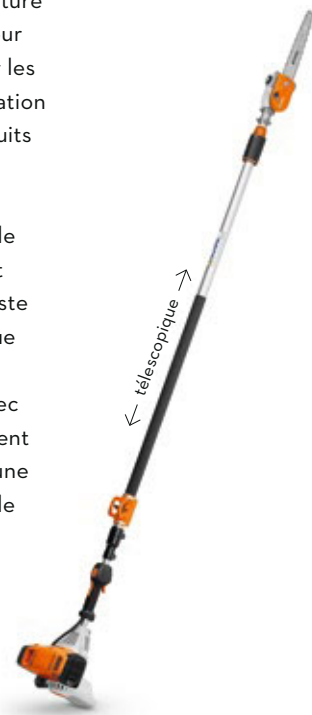

Référence

4182 200 0194

**1080,00 €****HTA 135**36 V • 1,5 kW<sup>①</sup> •  
6,8<sup>②</sup> / 7,2 kg<sup>③</sup>

Puissante perche élagueuse sur batterie. Silencieuse, niveau de vibrations réduit. Réservee aux professionnels actifs dans l'arboriculture et la fruiticulture, ainsi qu'aux ouvriers communaux. Pour les travaux d'ébranchage, l'élimination de bois mort ou d'arbres détruits par la tempête ainsi que pour la taille des arbres fruitiers. Chaîne 1/4"-PM3, mécanisme de transmission léger en magnésium avec crochet à branches robuste et moulé pour enlever facilement les déchets de coupe des arbres. Manche télescopique professionnel offrant une très bonne rigidité de guidage, avec réglage rapide pour un excellent comportement au rebond et une coupe précise. Carter déjà compatible avec STIHL Smart Connector 2 A. Longueur totale 285 - 405 cm.

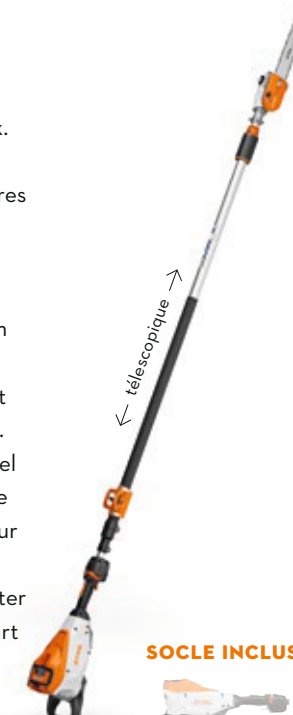
**SOCLE INCLUS**HTA 135 sans batterie ni chargeur<sup>④</sup>

Référence LA01 200 0002

**874,00 €**<sup>⑤</sup>**HT 135**36,3 cm<sup>3</sup> • 1,4 kW / 1,9 ch • 7,9 kg<sup>⑥</sup>

Perche élagueuse thermique la plus puissante de l'assortiment STIHL, dotée d'un moteur STIHL 4-MIX<sup>®</sup> pour les professionnels actifs dans l'arboriculture et la fruiticulture, ainsi que pour les ouvriers communaux. Pour les travaux d'ébranchage, l'élimination de bois mort ou d'arbres détruits par la tempête ainsi que pour la taille des arbres fruitiers. Chaîne 1/4"-PM3, mécanisme de transmission léger et compact avec crochet à branches robuste et moulé. Manche télescopique professionnel offrant une très bonne rigidité de guidage, avec réglage rapide pour un excellent comportement au rebond et une coupe précise. Longueur totale 27 - 390 cm.



Référence

4182 200 0198

**1162,00 €**

Prix de vente conseillés par le fabricant en euros

① Retrouvez d'autres valeurs comparatives pour les perches élagueuses thermiques à la page 102

② Poids sans batterie, guide-chaîne et chaîne

③ Poids sans batterie, avec guide-chaîne et chaîne

④ Avec guide-chaîne et chaîne

⑤ Poids avec réservoir vide, guide-chaîne et chaîne

⑥ Poids sans batterie, guide-chaîne et chaîne, avec socle

⑦ Poids sans batterie, avec guide-chaîne et chaîne et socle

⑧ Avec guide-chaîne, chaîne et socle

⑨ Explication des symboles voir page 474

⑩ Explication des sigles de conformité à la page 483

⑪ Recupel inclus pour la Belgique





### SERVICE KITS

Les Service Kits pour les machines thermiques de STIHL vous permettront d'effectuer vous-même quelques travaux d'entretien simples. Chaque kit contient une bougie d'allumage, un filtre à carburant et un filtre à air en papier ou un filtre à air en tissu non tissé. Des entretiens proactifs et réguliers contribueront à protéger les différents composants et pièces de la saleté et des dommages, mais aideront également à prolonger la durée de vie de votre machine. Hormis la clé multiple reçue avec votre machine STIHL, aucun autre outil n'est nécessaire pour l'entretien.

**Service Kit 30** pour HT 103, FS 89, FS 91, FS 111, KM 111  
Référence **4180 007 4102** **22,00 €**

**Service Kit 31** pour HT 133, BT 131, FR 131, FS 131, FS 311, KM 131  
Référence **4180 007 4103** **22,00 €**

### RENOI D'ANGLE

Pour ajuster facilement l'angle de la tige lors de l'ébranchage dans des zones difficiles d'accès.



Pour HT 133, HT 135 et HTA 135  
Référence **4182 640 0200** **151,00 €**



Pour HT 56, HT 101 et HTE 60  
Référence **4138 640 0201** **118,00 €**

### HARNAIS DORSAL RTS



Pour des utilisations prolongées. Ajustable à la taille de l'utilisateur, permet un travail particulièrement ergonomique qui ménage les efforts. Compatible avec les perches élagueuses : HT 135, HTA 66, HTA 86, HTA 135; moteurs CombiSystème avec HT-KM of HL-KM 145°: KM 56 RC-E, KM 94 RC-E, KM 111 R, KM 131 R, KMA 135 R; taille-haies sur perche : HL 94 C-E, HLA 66, HLA 86, HLA 135, HLE 71. Non utilisable avec HL 94 KC-E et HLE 71 K.

Référence **0000 790 4400** **136,00 €**

### RALLONGE D'AXE HTA



Extension simple de la portée de 50 cm.  
En aluminium, poids 465 g.

Pour HTA 50  
Référence **LA02 820 5000** **39,80 €**

### SOCLE

Pour protéger la machine et la batterie du contact direct avec le sol.



Pour HTA 66, HTA 86, HLA 66 et HLA 86  
Référence **4857 007 1001** **32,70 €**



Pour HLA 56 et HTA 50  
Référence **HA01 007 1000** **33,70 €**

### FIXATION POUR AXE TÉLESCOPIQUE



Pour une ergonomie de travail maximale, en association avec le harnais simple ou le harnais dorsal RTS. Facile et rapide à installer et à démonter. Fourni de série avec les modèles HT 135 et HTA 135.

Pour HT 135, HTA 86, HLA 86 et HTA 135  
Référence **0000 790 8600** **14,20 €**



PAGE **386**

### NOUVEAU CARE & CLEAN KIT MS

Kit de nettoyage et d'entretien pour tronçonneuses STIHL. Disponible en kit d'essai avec STIHL Varioclean Eco et pinceau de nettoyage, ainsi qu'en kit avantage Care & Clean Kit MS Plus avec sac de lavage supplémentaire pour filtre HD2.





Modèle	Statut	Référence	Prix de vente conseillés par le fabricant en euros	Longueur de coupe <sup>①</sup> (cm)	Cylindrée (cm³)	Puissance (kW / ch)	Puissance à l'arbre (kW)	Tension nominale (V)	Poids (kg)	Rapport poids / puissance (kg / kW)	Niveau de pression sonore <sup>②</sup> (dB(A))	Niveau de puissance sonore <sup>③</sup> (dB(A))	Valeur de vibrations gauche / droite <sup>④</sup> (m/s²)	Moteur STIHL (2-MIX / 4-MIX®) / Système de batterie STIHL	Pas de chaîne	Type de chaîne STIHL Oilomatic <sup>⑤</sup>	Guide-chaîne allégé	Pompe à huile à débit réglable	Tendeur de chaîne latéral	Tendeur de chaîne rapide STIHL	Pompe à carburant manuelle	Soupape de décompression	STIHL ElastoStart	STIHL ErgoStart	Système de filtre à air avec préséparation	Filtre HD2	Bouchon du réservoir ouvrable sans outil	Sécurité de surcharge	Poignée caoutchoutée		
<b>TRONÇONNEUSES POUR PARTICULIERS</b>																															
<b>MSA 60 C-B</b>	<b>NOUVEAU</b>	MA04 011 5800	209,00 <sup>⑥</sup>	30	-	0,7 <sup>⑦</sup> / -	0,9	36	2,5 <sup>⑧</sup> / 2,9 <sup>⑧</sup>	-	83	94	3,4 / 3,2	Système AK	¼" P	PM3	-	-	-	●	-	-	-	-	-	-	-	●	●	●	
<b>Set MSA 60 C-B avec AK 20 + AL 101</b>	<b>NOUVEAU</b>	MA04 011 5806	359,00 <sup>⑥</sup>	30	-	0,7 <sup>⑦</sup> / -	0,9	36	3,7 <sup>⑧</sup> / 4,1 <sup>⑧</sup>	-	83	94	3,4 / 3,2	Système AK	¼" P	PM3	-	-	-	●	-	-	-	-	-	-	-	●	●	●	
<b>MSA 70 C-B</b>	<b>NOUVEAU</b>	MA04 011 5816	249,00 <sup>⑥</sup>	30	-	0,9 <sup>⑦</sup> / -	1,1	36	2,5 <sup>⑧</sup> / 2,9 <sup>⑧</sup>	-	83	94	4,3 / 4,8	Système AK	¼" P	PM3	-	-	-	●	-	-	-	-	-	-	-	●	●	●	
<b>Set MSA 70 C-B avec AK 30 + AL 101</b>	<b>NOUVEAU</b>	MA04 011 5822	429,00 <sup>⑥</sup>	30	-	0,9 <sup>⑦</sup> / -	1,1	36	3,8 <sup>⑧</sup> / 4,2 <sup>⑧</sup>	-	83	94	4,3 / 4,8	Système AK	¼" P	PM3	-	-	-	●	-	-	-	-	-	-	-	●	●	●	
<b>MS 170</b>		1130 200 0299 1130 200 0555	209,00 214,00	30 35	30,1	1,2 / 1,6	-	-	4,1 <sup>⑧</sup>	3,4	100	111	6,9 / 6,4	2-MIX	⅜" P	PM3 <sup>⑨</sup>	○	-	○	○	-	-	○	-	-	-	-	-	-		
<b>MS 171</b>		1139 200 0177 1139 200 0406	294,00 299,00	30 35	31,8	1,3 / 1,8	-	-	4,3 <sup>⑧</sup>	3,3	99	112	4,0 / 4,5	2-MIX	⅜" P	PM3 <sup>⑨</sup>	○	-	●	○	-	-	○	-	●	-	●	-	-		
<b>MS 180</b>		1130 200 0499 1130 200 0368	304,00 309,00	30 35	31,8	1,4 / 1,9	-	-	4,1 <sup>⑧</sup>	3,0	100	112	6,6 / 7,8	2-MIX	⅜" P	PM3 <sup>⑨</sup>	○	-	●	○	-	-	○	-	-	-	-	-	-		
<b>MS 181</b>		1139 200 0163 1139 200 0145	384,00 389,00	30 35	31,8	1,5 / 2,0	-	-	4,3 <sup>⑧</sup>	2,9	100	112	3,5 / 3,0	2-MIX	⅜" P	PM3 <sup>⑨</sup>	○	-	●	○	-	-	○	-	●	-	●	-	-		
<b>MS 181 C-BE</b>		1139 200 0164 1139 200 0146	444,00 449,00	30 35	31,8	1,5 / 2,0	-	-	4,6 <sup>⑧</sup>	3,1	100	112	3,5 / 3,0	2-MIX	⅜" P	PM3 <sup>⑨</sup>	○	-	-	●	●	-	-	●	●	-	●	-	-		
<b>MS 211</b>		1139 200 0247 1139 200 0248	464,00 469,00	35 40	35,2	1,7 / 2,3	-	-	4,3 <sup>⑧</sup>	2,5	100	113	3,5 / 3,5	2-MIX	⅜" P	PM3	○	-	●	○	-	-	○	-	●	-	●	-	-		
<b>MS 211 C-BE</b>		1139 200 0249 1139 200 0250	544,00 549,00	35 40	35,2	1,7 / 2,3	-	-	4,6 <sup>⑧</sup>	2,7	100	113	3,5 / 3,5	2-MIX	⅜" P	PM3	○	-	-	●	●	-	-	●	●	-	●	-	-		
<b>MS 231</b>		1143 200 0217 1143 200 0358	564,00 569,00	35 40	42,6	2,0 / 2,7	-	-	4,8 <sup>⑧</sup>	2,4	103	114	3,9 / 3,9	2-MIX	⅜" P	PM3	○	-	●	○	-	-	○	-	●	○	●	-	-		
<b>MS 231 C-BE</b>		1143 200 0219 1143 200 0359	654,00 659,00	35 40	42,6	2,0 / 2,7	-	-	5,1 <sup>⑧</sup>	2,6	103	114	3,9 / 3,9	2-MIX	⅜" P	PM3	○	-	-	●	●	-	-	●	●	○	●	-	-		
<b>MS 251</b>		1143 200 0229 1143 200 0230	654,00 659,00	35 40	45,6	2,2 / 3,0	-	-	4,8 <sup>⑧</sup>	2,2	103	114	3,9 / 3,9	2-MIX	⅜" P	PM3	○	-	●	○	-	-	○	-	●	○	●	-	-		
<b>MS 251 C-BE</b>		1143 200 0254 1143 200 0255	704,00 709,00	35 40	45,6	2,2 / 3,0	-	-	5,1 <sup>⑧</sup>	2,4	103	114	3,9 / 3,9	2-MIX	⅜" P	PM3	○	-	-	●	●	-	-	●	●	○	●	-	-		
<b>TRONÇONNEUSES POUR L'AGRICULTURE ET L'HORTICULTURE</b>																															
<b>MSA 160 C-B</b>	<b>NOUVEAU</b>	MA03 200 0004	379,00 <sup>⑥</sup>	30	-	1,2 <sup>⑦</sup> / -	1,5	36	3,1 <sup>⑧</sup> / 3,5 <sup>⑧</sup>	-	84	95	2,7 / 2,9	Système AP	¼" P	PM3	-	-	-	●	-	-	-	-	-	-	-	●	●	●	
<b>MSA 200 C-B</b>	<b>NOUVEAU</b>	MA03 200 0009 MA03 200 0010	449,00 <sup>⑥</sup> 454,00 <sup>⑥</sup>	30 35	-	1,4 <sup>⑦</sup> / -	1,8	36	3,1 <sup>⑧</sup> / 3,5 <sup>⑧</sup>	-	84	95	4,6 / 3,9	Système AP	¼" P	PM3	-	-	-	●	-	-	-	-	-	-	-	●	●	●	
<b>MSA 220 C-B</b>	<b>NOUVEAU</b>	MA03 200 0020 MA03 200 0021	509,00 <sup>⑥</sup> 514,00 <sup>⑥</sup>	35 40	-	1,7 <sup>⑦</sup> / -	2,1	36	3,1 <sup>⑧</sup> / 3,6 <sup>⑧</sup>	-	89	100	4,8 / 3,6	Système AP	⅜" P	PS3 Pro	-	-	-	●	-	-	-	-	-	-	-	●	●	●	
<b>MS 151 C-E</b>		1146 200 0054 1146 200 0055	584,00 589,00	25 30	23,6	1,1 / 1,5	-	-	2,8 <sup>⑧</sup>	2,5	96	110	4,9 / 4,9	2-MIX	¼" P	PM3	-	-	●	-	●	-	-	●	-	-	●	-	-		
<b>MS 194 C-E</b>		1137 200 0332 1137 200 0390	504,00 509,00	30 35	31,8	1,4 / 1,9	-	-	3,6 <sup>⑧</sup>	2,6	101	114	3,6 / 3,6	2-MIX	⅜" P	PM3 <sup>⑨</sup>	-	-	●	-	●	-	-	●	-	-	●	-	-		
<b>MS 271</b>		1141 200 0644 1141 200 0645	764,00 769,00	35 40	50,2	2,6 / 3,5	-	-	5,6 <sup>⑧</sup>	2,2	103	115	4,5 / 4,5	2-MIX	.325"	RM3 Pro	-	-	●	-	-	-	○	-	●	○	●	-	-		
<b>MS 271 C-BE</b>		1141 200 0653 1141 200 0654	844,00 849,00	35 40	50,2	2,6 / 3,5	-	-	6,2 <sup>⑧</sup>	2,4	103	115	4,5 / 4,5	2-MIX	.325"	RM3 Pro	-	-	-	●	●	-	-	●	●	○	●	-	-		
<b>MS 291</b>		1141 200 0197 1141 200 0198	844,00 849,00	40 45	55,5	2,8 / 3,8	-	-	5,6 <sup>⑧</sup>	2,0	103	116	4,5 / 4,5	2-MIX	⅜"	RM3	-	-	●	-	-	-	○	-	●	○	●	-	-		
<b>MS 311</b>		1140 200 0198 1140 200 0199	914,00 919,00	40 45	59,0	3,1 / 4,2	-	-	6,2 <sup>⑧</sup>	2,0	105	117	4,0 / 4,0	2-MIX	⅜"	RM	-	●	●	-	-	●	○	-	●	○	●	-	-		
<b>MS 391</b>		1140 200 0191 1140 200 0185	1.019,00 1.024,00	45 50	64,1	3,3 / 4,5	-	-	6,2 <sup>⑧</sup>	1,9	105	117	4,0 / 4,0	2-MIX	⅜"	RM	-	●	●	-	-	●	○	-	●	○	●	-	-		

● De série ○ Optionnel (accessoire) B = Tendeur de chaîne rapide STIHL C = Version confort E = STIHL ErgoStart ① La longueur de coupe effective est inférieure à la longueur de coupe indiquée. Autres dispositifs de coupe disponibles à partir de la page 118 ② Facteur K selon la directive européenne 2006 / 42 / EG = 2,0 dB(A) ③ Facteur K selon la directive européenne 2006 / 42 / EG = 2 m/s² ④ Pour plus de détails sur les types de chaînes STIHL, voir à partir de la page 106 ⑤ Puissance mécanique comme valeur comparative par rapport aux tronçonneuses thermiques ⑥ Poids sans batterie, guide-chaîne et chaîne ⑦ Poids sans batterie, avec guide-chaîne et chaîne ⑧ Poids avec batterie, sans guide-chaîne ni chaîne ⑨ Poids avec batterie, avec guide-chaîne et chaîne, sans chargeur ⑩ Poids avec réservoir vide, guide-chaîne et chaîne ⑪ Dispositif de coupe très fin ⑫ Prix sans batterie ni chargeur ⑬ Disponible à partir du printemps 2023 ⑭ Recupel inclus pour la Belgique





Modèle	MA02 200 0001 MA02 200 0004	789,00 <sup>Ⓞ</sup> 794,00 <sup>Ⓞ</sup>	35 40	-	2,5 <sup>Ⓞ</sup> /-	3,0	36	4,5 <sup>Ⓞ</sup> /5,4 <sup>Ⓞ</sup>	-	93	104	2,6/2,8	Moteur STIHL (2-MIX / 4-MIX <sup>Ⓞ</sup> ) / Système de batterie STIHL	Pas de chaîne	Type de chaîne STIHL Oilomatic <sup>Ⓞ</sup>	Guide-chaîne allégé	Pompe à huile à débit réglable	Tendeur de chaîne latéral	Tendeur de chaîne rapide STIHL	Pompe à carburant manuelle	Soupape de décompression	STIHL ElastoStart	Système de filtre à air avec préséparation	Filtre HD2	Chauffage de poignée électrique	Chauffage électrique de carburateur	STIHL M-Tronic	Bouchon du réservoir ouvrable sans outil	Sécurité de surcharge	Poignée caoutchoutée	STIHL Smart Connector 2 A	
<b>MSA 300</b>	MA02 200 0001 MA02 200 0004	789,00 <sup>Ⓞ</sup> 794,00 <sup>Ⓞ</sup>	35 40	-	2,5 <sup>Ⓞ</sup> /-	3,0	36	4,5 <sup>Ⓞ</sup> /5,4 <sup>Ⓞ</sup>	-	93	104	2,6/2,8	Système AP	.325"	RS Pro	-	•	•	-	-	-	-	-	-	-	-	-	-	•	•	•	○
<b>MSA 300 C-O</b>	MA02 200 0021 MA02 200 0024	874,00 <sup>Ⓞ</sup> 879,00 <sup>Ⓞ</sup>	35 40	-	2,5 <sup>Ⓞ</sup> /-	3,0	36	4,5 <sup>Ⓞ</sup> /5,4 <sup>Ⓞ</sup>	-	93	104	2,6/2,8	Système AP	.325"	RS Pro	-	•	•	-	-	-	-	-	-	-	-	-	-	•	•	•	○
<b>MS 201 C-M</b>	1145 200 0265 1145 200 0275 1145 200 0266 1145 200 0276	929,00 919,00 934,00 924,00	30 30 35 35	35,2	1,8/2,4	-	-	4,0 <sup>Ⓞ</sup>	2,2	99	112	3,3/3,3	2-MIX	3/8" P	PS	•	•	•	-	-	-	•	-	-	-	-	•	•	-	-	-	
<b>MS 241 C-M</b>	1143 200 0258 1143 200 0259	944,00 949,00	35 40	42,6	2,3/3,1	-	-	4,5 <sup>Ⓞ</sup>	2,0	103	115	2,9/2,9	2-MIX	3/8" P	PS	○	•	•	-	-	•	•	•	•	-	-	•	•	-	-	-	
<b>MS 261 C-M</b>	1141 200 0646 1141 200 0647	1.059,00 1.069,00	35 40	50,2	3,0/4,1	-	-	4,9 <sup>Ⓞ</sup>	1,6	105	116	3,5/3,5	2-MIX	.325"	RS Pro	-	•	•	-	-	•	•	•	•	-	-	•	•	-	-	-	
<b>MS 261 C-BM</b>	1141 200 0648 1141 200 0649	1.109,00 1.119,00	35 40	50,2	3,0/4,1	-	-	5,1 <sup>Ⓞ</sup>	1,7	105	116	3,5/3,5	2-MIX	.325"	RS Pro	-	•	-	•	-	•	•	•	•	-	-	•	•	-	-	-	
<b>MS 261 C-M VW</b>	1141 200 0650 1141 200 0651	1.184,00 1.189,00	35 40	50,2	3,0/4,1	-	-	5,1 <sup>Ⓞ</sup>	1,7	105	116	3,5/3,5	2-MIX	.325"	RS Pro	-	•	•	-	-	•	•	•	•	•	•	•	•	-	-	-	
<b>MS 362 C-M</b>	1140 200 0495 1140 200 0490	1.289,00 1.294,00	40 45	59,0	3,5/4,8	-	-	5,6 <sup>Ⓞ</sup>	1,6	106	117	3,5/3,5	2-MIX	3/8"	RS	-	•	•	-	-	•	•	•	•	-	-	•	•	-	-	-	
<b>MS 400 C-M</b>	1140 200 0520 1140 200 0521	1.439,00 1.444,00	40 45	66,8	4,0/5,4	-	-	5,8 <sup>Ⓞ</sup>	1,5	107	118	3,5/3,5	2-MIX	3/8"	RS	-	•	•	-	-	•	•	•	•	-	-	•	•	-	-	-	
<b>MS 462 C-M</b>	1142 200 0028 1142 200 0094	1.649,00 1.664,00	50 63	72,2	4,4/6,0	-	-	6,0 <sup>Ⓞ</sup>	1,4	108	119	4,8/3,6	2-MIX	3/8"	RS	•	•	•	-	-	•	•	•	•	-	-	•	•	-	-	-	
<b>MS 462 C-M VW</b>	1142 200 0029 1142 200 0096	1.749,00 1.764,00	50 63	72,2	4,4/6,0	-	-	6,1 <sup>Ⓞ</sup>	1,4	108	119	4,8/3,6	2-MIX	3/8"	RS	•	•	•	-	-	•	•	•	•	•	•	•	•	-	-	-	
<b>MS 500i</b>	1147 200 0000 1147 200 0001	1.934,00 1.949,00	50 63	79,2	5,0/6,8	-	-	6,2 <sup>Ⓞ</sup>	1,2	106	119	4,2/4,0	2-MIX	3/8"	RS	•	•	•	-	•	•	•	-	•	-	-	-	•	-	-	-	
<b>MS 500i W</b>	1147 200 0003 1147 200 0004	2.029,00 2.044,00	50 63	79,2	5,0/6,8	-	-	6,3 <sup>Ⓞ</sup>	1,3	106	119	4,2/4,0	2-MIX	3/8"	RS	•	•	•	-	•	•	•	-	•	•	-	-	•	-	-	-	
<b>MS 661 C-M</b>	1144 200 0364 1144 200 0322	1.829,00 1.848,00	50 63	91,1	5,4/7,3	-	-	7,4 <sup>Ⓞ</sup>	1,4	105	118	6,9/5,6	2-MIX	3/8"	RS	•	•	•	-	-	•	•	-	•	-	-	•	•	-	-	-	
<b>MS 661 C-M W</b>	1144 200 0415 1144 200 0346	1.979,00 1.989,00	50 63	91,1	5,4/7,3	-	-	7,6 <sup>Ⓞ</sup>	1,4	105	118	6,9/5,6	2-MIX	3/8"	RS	•	•	•	-	-	•	•	-	•	-	-	•	•	-	-	-	
<b>MS 881</b>	1124 200 0201 1124 200 0199 1124 200 0200	2.139,00 2.159,00 2.179,00	63 75 90	121,6	6,4/8,7	-	-	9,9 <sup>Ⓞ</sup>	1,5	106	118	8,9/8,9	2-MIX	.404"	RS	-	•	•	-	-	•	•	-	•	-	-	-	•	-	-	-	

• De série  
○ Optionnel (accessoire)

B = Tendeur de chaîne rapide STIHL  
C = Version confort  
E = STIHL ErgoStart  
M = STIHL M-Tronic

○ = Senseur d'huile  
V = Chauffage électrique de carburateur  
W = Chauffage de poignée électrique

○ La longueur de coupe effective est inférieure à la longueur de coupe indiquée. Autres dispositifs de coupe disponibles à partir de la page 118

Ⓞ Facteur K selon la directive européenne 2006 / 42 / EG = 2,0 dB(A)  
Ⓞ Facteur K selon la directive européenne 2006 / 42 / EG = 2 m/s<sup>2</sup>  
Ⓞ Pour plus de détails sur les types de chaînes STIHL, voir à partir de la page 106  
Ⓞ Puissance mécanique comme valeur comparative par rapport aux tronçonneuses thermiques

Ⓞ Poids sans batterie, guide-chaîne et chaîne  
Ⓞ Poids sans batterie, avec guide-chaîne et chaîne  
Ⓞ Poids avec réservoir vide, guide-chaîne et chaîne  
Ⓞ Prix sans batterie ni chargeur, recupel inclus pour la Belgique





Modèle	Référence	Prix de vente conseillés par le fabricant en euros	Longueur de coupe <sup>①</sup> (cm)	Cylindrée (cm³)	Puissance (kW / ch)	Puissance à l'arbre (kW)	Tension nominale (V)	Poids (kg)	Rapport poids / puissance (kg / kW)	Niveau de pression sonore <sup>②</sup> (dB(A))	Niveau de puissance sonore <sup>③</sup> (dB(A))	Valeur de vibrations gauche / droite <sup>④</sup> (m/s²)	Moteur STIHL (2-MIX / 4-MIX <sup>®</sup> ) / Système de batterie STIHL	Longueur de câble (m)	Pas de chaîne	Type de chaîne STIHL Oilomatic <sup>®</sup>	Longueur totale, dispositif de coupe compris (cm)	Guide-chaîne allégé	Pompe à huile à débit réglable	Tendeur de chaîne latéral	Tendeur de chaîne rapide STIHL	Pompe à carburant manuelle	Soupape de décompression	STIHL ElastoStart	STIHL ErgoStart	Système de filtre à air avec préséparation	Filtre HD2	STIHL M-Tronic	Système anti-vibrations STIHL	Bouchon du réservoir ouvrable sans outil	Sécurité de surcharge	Témoin LED de surcharge	Poignée caoutchoutée	Décompression automatique	STIHL Smart Connector 2 A		
<b>TRONÇONNEUSES D'ÉLAGAGE</b>																																					
<b>MSA 161 T</b>	1252 200 0043 1252 200 0044	459,00 <sup>⑤</sup> 464,00 <sup>⑤</sup>	25 30	-	1,0 <sup>⑥</sup> / -	1,25	36	2,1 <sup>⑦</sup> / 2,5 <sup>⑦</sup>	-	83	94	2,1 / 2,2	Système AP	-	¼" P	PM3	-	-	-	•	-	-	-	-	-	-	-	-	-	-	-	-	-	-	-		
<b>MSA 220 T</b>	MA01 200 0021 MA01 200 0022	709,00 <sup>⑤</sup> 714,00 <sup>⑤</sup>	30 35	-	1,7 <sup>⑥</sup> / -	2,1	36	2,7 <sup>⑦</sup> / 3,3 <sup>⑦</sup>	-	94	104	3,4 / 3,0	Système AP	-	¾" P	PS3	-	•	•	•	-	-	-	-	-	-	-	-	-	-	-	-	-	-	-		
<b>MSA 220 TC-O</b>	MA01 200 0002 MA01 200 0003	719,00 <sup>⑤</sup> 724,00 <sup>⑤</sup>	30 35	-	1,7 <sup>⑥</sup> / -	2,1	36	2,7 <sup>⑦</sup> / 3,3 <sup>⑦</sup>	-	94	104	3,4 / 3,0	Système AP	-	¾" P	PS3	-	•	•	•	-	-	-	-	-	-	-	-	-	-	-	-	-	-	-	-	
<b>MS 151 TC-E</b>	1146 200 0056 1146 200 0057	614,00 619,00	25 30	23,6	1,1 / 1,5	-	-	2,6 <sup>⑦</sup>	2,4	96	109	4,9 / 4,9	2-MIX	-	¼" P	PM3	-	-	-	•	-	•	-	-	•	-	-	-	-	-	-	-	-	-	-		
<b>MS 194 T</b>	NOUVEAU 1137 200 0325 NOUVEAU 1137 200 0320 NOUVEAU 1137 200 0326 NOUVEAU 1137 200 0363	524,00 524,00 529,00 529,00	30 30 35 35	31,8	1,4 / 1,9	-	-	3,3 <sup>⑦</sup>	2,4	100	112	3,6 / 3,6	2-MIX	-	¼" P	PM3	-	•	-	•	-	•	-	•	-	-	-	-	-	-	-	-	-	-	-		
<b>MS 201 TC-M</b>	1145 200 0270 1145 200 0271 1145 200 0267 1145 200 0272	949,00 939,00 954,00 939,00	30 30 35 35	35,2	1,8 / 2,4	-	-	3,7 <sup>⑦</sup>	2,1	100	113	3,5 / 3,1	2-MIX	-	¾" P	PS3	-	•	•	•	-	-	•	-	-	-	-	-	-	-	-	-	-	-	-		
<b>TRONÇONNEUSE D'INTERVENTION</b>																																					
<b>MS 462 C-M R</b>	1142 200 0188	2.254,00	50	72,2	4,4 / 6,0	-	-	6,5 <sup>⑦</sup>	1,5	108	119	3,3 / 2,7	2-MIX	-	¾"	RDR	-	-	•	•	-	-	•	-	•	•	•	-	•	-	-	-	-	-	-		
<b>TRONÇONNEUSES ÉLECTRIQUES</b>																																					
<b>MSE 141</b>	1208 200 0304 1208 200 0332	199,00 204,00	30 35	-	-	1,4	230	3,6 <sup>⑦</sup>	-	90	101	3,3 / 4,2	-	0,3	¾" P	PM3 <sup>⑧</sup>	-	•	-	•	-	-	-	-	-	-	-	-	-	-	-	-	-	-	-	-	
<b>MSE 170</b>	1209 200 0008 1209 200 0142	259,00 264,00	30 35	-	-	1,7	230	3,8 <sup>⑦</sup>	-	92	103	2,9 / 3,4	-	0,5	¾" P	PM3 <sup>⑧</sup>	-	•	-	•	-	-	-	-	-	-	-	-	-	-	-	-	-	-	-	-	
<b>MSE 170 C-B</b>	1209 200 0009 1209 200 0141	289,00 294,00	30 35	-	-	1,7	230	3,9 <sup>⑦</sup>	-	92	103	2,9 / 3,4	-	4,0	¾" P	PM3 <sup>⑧</sup>	-	•	-	•	-	-	-	-	-	-	-	-	-	-	-	-	-	-	-	-	
<b>MSE 190 C-B</b>	1209 200 0012 1209 200 0001	349,00 354,00	30 35	-	-	1,9	230	3,9 <sup>⑦</sup>	-	92	103	2,9 / 3,4	-	4,0	¾" P	PM3	-	•	-	•	-	-	-	-	-	-	-	-	-	-	-	-	-	-	-	-	
<b>MSE 210 C-B</b>	1209 200 0002 1209 200 0024	414,00 419,00	35 40	-	-	2,1	230	4,0 <sup>⑦</sup>	-	93	104	3,4 / 4,2	-	4,0	¾" P	PM3	-	•	-	•	-	-	-	-	-	-	-	-	-	-	-	-	-	-	-	-	
<b>MSE 230 C-B</b>	1209 200 0003 1209 200 0014	469,00 474,00	35 40	-	-	2,3	230	4,1 <sup>⑦</sup>	-	93	104	3,4 / 4,2	-	4,0	¾" P	PM3	-	•	-	•	-	-	-	-	-	-	-	-	-	-	-	-	-	-	-	-	
<b>MSE 250</b>	1210 200 0000 1210 200 0001	709,00 714,00	40 45	-	-	2,5	230	4,6 <sup>⑦</sup>	-	94	105	3,1 / 4,1	-	4,0	¾"	RS3	-	-	-	•	-	-	-	-	-	-	-	-	-	-	-	-	-	-	-	-	
<b>PERCHE ÉLAGUEUSE</b>																																					
<b>HTA 50</b>	LA02 011 6400	319,00 <sup>⑤</sup>	25	-	0,57 <sup>⑥</sup> / -	0,8	36	3,6 <sup>⑦</sup> / 3,9 <sup>⑦</sup>	-	78	94	0,5 / 1,0	Système AK	-	¼"	PM3	280	-	-	-	-	-	-	-	-	-	-	-	-	-	-	-	-	-	-	-	
<b>HTA 66</b>	LA03 200 0008	564,00 <sup>⑤</sup>	25	-	0,74 <sup>⑥</sup> / -	1,05	36	3,3 <sup>⑦</sup> / 3,6 <sup>⑦</sup>	-	78	93	1,0 / 1,0	Système AP	-	¼" P	PM3	240	-	-	•	-	-	-	-	-	-	-	-	-	-	-	-	-	-	-	-	-
<b>HTA 86</b>	LA03 200 0002	679,00 <sup>⑤</sup>	30	-	0,74 <sup>⑥</sup> / -	1,05	36	4,6 <sup>⑦</sup> / 5,0 <sup>⑦</sup>	-	77	93	1,0 / 1,0	Système AP	-	¼" P	PM3	270 - 390	-	-	•	-	-	-	-	-	-	-	-	-	-	-	-	-	-	-	-	-
<b>HT 105</b>	4182 200 0194	1080,00	30	31,4	1,5 / 1,4	-	-	7,9 <sup>⑦</sup>	-	92	108	5,0 / 5,5	4-MIX <sup>®</sup>	-	¼" P	PM3	270 - 390	-	-	•	-	•	-	-	-	-	-	-	-	-	-	-	-	-	-	-	-
<b>HTA 135</b>	LA01 200 0002	874,00 <sup>⑤</sup>	30	-	1,2 <sup>⑥</sup> / -	1,5	36	6,8 <sup>⑦</sup> / 7,2 <sup>⑦</sup>	-	84	96	4,3 / 5,1	Système AP	-	¼" P	PM3	285 - 405	-	-	•	-	-	-	-	-	-	-	-	-	-	-	-	-	-	-	-	-
<b>HT 135</b>	4182 200 0198	1162,00	30	36,3	1,4 / 1,9	-	-	7,9 <sup>⑦</sup>	-	92	109	4,3 / 4,8	4-MIX <sup>®</sup>	-	¼" P	PM3	270 - 390	-	-	•	-	•	-	-	-	-	-	-	-	-	-	-	-	-	-	-	

- De série
- o Optionnel (accessoire)
- 🔥 Jusqu'à épuisement du stock !

- B = Tendeur de chaîne rapide STIHL
- C = Version confort
- E = STIHL ErgoStart
- M = STIHL M-Tronic
- O = Senseur d'huile
- R = Tronçonneuse d'intervention
- T = Poignée tophandle

- ① La longueur de coupe effective est inférieure à la longueur de coupe indiquée. Autres dispositifs de coupe disponibles à partir de la page 118
- ② Facteur K selon la directive européenne 2006 / 42 / EG = 2,0 dB(A)
- ③ Facteur K selon la directive européenne 2006 / 42 / EG = 2 m/s²

- ④ Pour plus de détails sur les types de chaînes STIHL, voir à partir de la page 106
- ⑤ Puissance mécanique comme valeur comparative par rapport aux tronçonneuses thermiques
- ⑥ Poids sans batterie, guide-chaîne et chaîne
- ⑦ Poids sans batterie, avec guide-chaîne et chaîne
- ⑧ Poids avec réservoir vide, guide-chaîne et chaîne
- ⑨ Poids sans câble ni huile de chaîne adhésive, avec guide-chaîne et chaîne

- ⑩ Puissance mécanique comme valeur comparative par rapport aux perches élagueuses thermiques
- ⑪ Poids sans batterie, guide-chaîne et chaîne, avec socle
- ⑫ Poids sans batterie, avec guide-chaîne et chaîne, avec socle
- ⑬ Dispositif de coupe très fin
- ⑭ Prix sans batterie ni chargeur, recupel inclus pour la Belgique





## CHAÎNES ET GUIDE-CHAÎNES STIHL

POUR DES COUPES PUISSANTES, UNE PRÉCISION REMARQUABLE ET UNE LONGUE DURÉE DE VIE

L'ensemble des chaînes et guide-chaînes développés par STIHL ont été spécialement conçus par l'entreprise de façon à répondre aux exigences de qualité les plus strictes. Nous pouvons ainsi garantir que le dispositif de coupe et l'unité moteur sont parfaitement compatibles l'un avec l'autre afin de vous permettre d'obtenir les meilleures performances au travail.

### FORME SPÉCIFIQUE DE LA DENT DE COUPE

La forme spécifique de la dent détermine l'avantage pour l'utilisateur dans l'application, par exemple les performances de coupe, la durée de vie ou l'affûtage de la chaîne. Cela signifie que chaque utilisateur trouvera la chaîne qui lui convient. En savoir plus sur les formes de dents de coupe de nos chaînes à partir de page 116.

### MARQUES D'USURE

Pour faciliter le maniement et l'orientation, les dents de coupe des chaînes STIHL sont munies de marques à la base des dents qui indiquent dans quelle mesure une dent peut être réaffûtée ou usée.

### SYSTÈME STIHL EMATIC



Le système STIHL Ematic permet d'obtenir une lubrification suffisante de la chaîne tout en réduisant la consommation d'huile adhésive. Selon le dispositif de coupe et l'essence de bois, la consommation d'huile de chaîne adhésive peut même être réduite jusqu'à 50% par rapport aux dispositifs de coupe classiques sans Ematic. Le système se compose d'un guide-chaîne STIHL Ematic, d'une chaîne Oilomatic et d'une pompe à huile à débit réglable ou réduit.

### CHAÎNES STIHL OIOMATIC

Les fines rainures et les renforcements des maillons d'entraînement assurent une lubrification régulière et constante de la chaîne et du guide-chaîne. L'usure est réduite et la durée de vie prolongée par rapport aux chaînes conventionnelles.

### PRÉ-ÉTIRAGE

Les chaînes STIHL sont allongées à la fin du cycle de production sous une charge de traction élevée et constante. Cela permet de minimiser le risque d'extension de la chaîne lors de la première utilisation et d'augmenter la durée d'utilisation de la chaîne de scie avant de devoir la retendre.

### COUCHE DE CHROME DUR

Pour augmenter la résistance à l'usure des dents de coupe, les platines supérieures sont chromées par électrolyse au moment de la fabrication.

### VOIE DE ROULEMENT DURCIE

Pour une longue durée de vie du guide-chaîne, la voie de roulement est durcie par induction électromagnétique, ce qui la rend particulièrement résistante.

### PIGNON DE RENVOI AVEC ROULEMENTS FERMÉS

Cette conception fermée, avec une réserve de lubrifiant prévue pour toute la durée de vie du guide-chaîne, empêche la pénétration de saletés favorisant la corrosion. Le guide-chaîne nécessite peu d'entretien et a une longue durée de vie.

### PLAQUE DESCRIPTIVE

Vous trouverez ici toutes les informations dont vous avez besoin pour choisir la bonne chaîne.

### GUIDE-CHAÎNES STIHL EMATIC

Les guide-chaînes Ematic assurent une alimentation optimale et à faible perte en huile de chaîne adhésive via la rampe Ematic vers la chaîne Oilomatic.

### POIDS ET STABILITÉ DE LA STRUCTURE AMÉLIORÉS

Les guide-chaînes STIHL portant la désignation « light » sont composés de trois plaques métalliques soudées à l'arc, la plaque centrale étant évidée sur une grande surface. Cela assure une grande stabilité tout en réduisant le poids et permet de travailler en ménageant ses forces. Les guide-chaînes allégés spéciaux, dont le poids est encore plus faible, sont en outre caractérisés par un « P » dans leur nom.

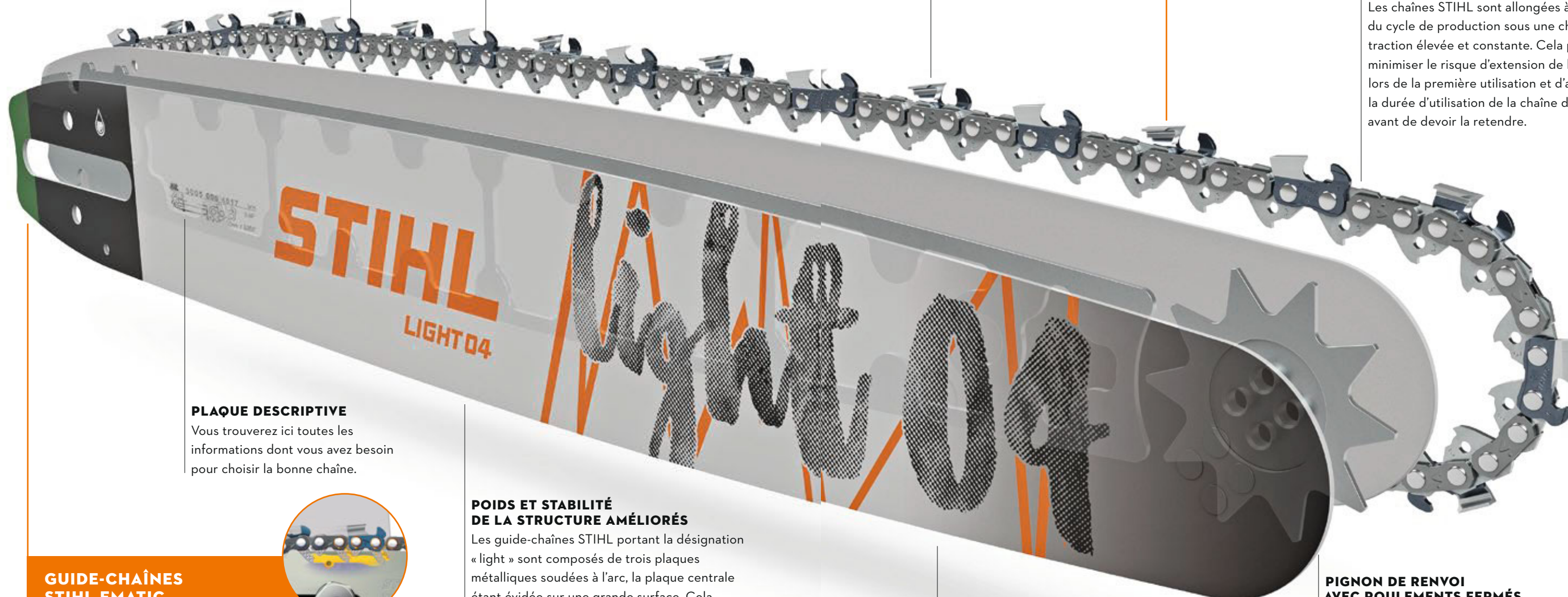



# CHAÎNES STIHL

## TRAVAIL DE PRÉCISION SUISSE

Les chaînes de tronçonneuses STIHL sont fabriquées depuis des décennies dans notre propre usine à Wil en Suisse, sur des machines spéciales développées par nos soins. Nous nous concentrons de manière absolue sur ce produit, ce qui fait toute la différence : STIHL propose aujourd'hui des chaînes pour chaque utilisation, chaque essence et chaque épaisseur de bois, chaque classe de puissance, mais aussi compatibles avec de nombreuses marques de tronçonneuses. Ce que toutes nos chaînes ont en commun : elles fournissent des performances de coupe exceptionnelles, durent longtemps et sont extrêmement silencieuses.

## MICRO

### FIABILITÉ ET CONFORT

Les chaînes Micro sont particulièrement fiables et confortables. La chaîne à dents semi-douces offre une qualité de coupe élevée et réduit les vibrations lors de la coupe. Elle assure également une grande tolérance aux erreurs lors de l'affûtage. De plus, les dents arrondies permettent un affûtage facile, ce qui rend la chaîne très populaire auprès des utilisateurs, tant occasionnels que professionnels.

### CHAÎNES MICRO

- ✓ COUPE EN DOUCEUR
- ✓ FAIBLE TENDANCE AU BROUORAGE
- ✓ HAUTE TOLÉRANCE AUX ERREURS LORS DE L'AFFÛTAGE



	1/4" P	1/4"	3/8" P	.325"	3/8"	.404"
1,3 mm	-	3660	3613	3693 <sup>②</sup>	3650	-
1,5 mm <sup>①</sup>	-	-	-	3685	3651	-
1,6 mm	-	-	-	3686	3652	3668

### CHAÎNES MICRO 3

- ✓ FAIBLES VIBRATIONS ET FAIBLE TENDANCE AU REBOND GRÂCE AUX MAILLONS D'ENTRAÎNEMENT À BOSSE (3)
- ✓ FAIBLE TENDANCE AU BROUORAGE
- ✓ HAUTE TOLÉRANCE AUX ERREURS LORS DE L'AFFÛTAGE



	1/4" P	1/4"	3/8" P	.325"	3/8"	.404"
1,1 mm	3670	-	3610 <sup>②</sup>	-	-	-
1,3 mm	-	-	3636	3695 <sup>②</sup>	3662	-
1,5 mm <sup>①</sup>	-	-	-	3688	-	-
1,6 mm	-	-	-	3689	3664	-

## GUIDE POUR BIEN CHOISIR SON DISPOSITIF DE COUPE

Trouvez le dispositif de coupe adapté à votre tronçonneuse grâce à nos instructions à partir de la **page 116**.

■ NOUVEAU ① Chaînes pour tronçonneuses d'autres fabricants  
② Dispositif de coupe très fin (Pro)

# SUPER

## PUISSANCE ET COUPE EFFICACE



Les chaînes Super sont idéales pour des travaux sylvicoles professionnels et pour la récolte du bois. Entièrement à dents douces, elles garantissent une faible résistance de coupe et offrent dès lors des performances de coupe exceptionnelles.

### CHAÎNES SUPER

- ✓ PERFORMANCES DE COUPE ET DE MORTAISAGE MAXIMALES
- ✓ QUALITÉ DE COUPE ÉLEVÉE
- ✓ FAIBLE TENDANCE AU BROUORAGE



	1/4" P	1/4"	3/8" P	.325"	3/8"	.404"
1,3 mm	-	-	3617	3690 <sup>②</sup>	3623	-
1,5 mm <sup>①</sup>	-	-	-	3638	3622	-
1,6 mm	-	-	-	3639	3621	3946

### CHAÎNES SUPER 3

- ✓ FAIBLES VIBRATIONS ET FAIBLE TENDANCE AU REBOND GRÂCE AUX MAILLONS D'ENTRAÎNEMENT À BOSSE (3)
- ✓ FAIBLE TENDANCE AU BROUORAGE
- ✓ PERFORMANCES DE COUPE ET DE MORTAISAGE MAXIMALES



	1/4" P	1/4"	3/8" P	.325"	3/8"	.404"
1,1 mm	-	-	3699 <sup>②</sup>	-	-	-
1,3 mm	-	-	3616	3694 <sup>②</sup>	3624	-
1,6 mm	-	-	-	-	3626	-



### LE NOUVEAU DUO DE CHOC: 3/8" PS3 PRO EN LIGHT 04

La chaîne 3/8" PS3 Pro associée au guide-chaîne Light 04 avec une largeur de rainure de 1,1 mm constitue le système de coupe idéal pour les tronçonneuses thermiques et sur batterie jusqu'à 2,0 kW. Grâce à la forme étroite de la dent de coupe et du guide-chaîne, on obtient des performances de coupe jusqu'à 20% supérieures à celles d'une chaîne 3/8" PS classique avec une épaisseur de maillon de 1,3 mm. De plus, le nombre de coupes possibles par charge de batterie peut également être augmenté jusqu'à 10%. L'efficacité du dispositif de coupe n'est pas la seule à convaincre, sa facilité d'utilisation est un autre argument de poids. Même si l'on exerce un peu plus de pression pendant le processus de coupe, la chaîne glisse presque sans effort dans le bois. Résultat : une coupe nette et précise en un rien de temps.





# HEXA

POUR DES PERFORMANCES DE COUPE MAXIMALES

Les chaînes Hexa sont idéales pour des travaux sylvicoles et arboricoles professionnels. Les chaînes entièrement à dents douces se distinguent par la forme spécifique de leurs dents en V. Grâce à cet affûtage breveté<sup>③</sup>, elles obtiennent les meilleures performances de coupe de l'assortiment de chaînes STIHL. La lime hexagonale développée en exclusivité est parfaitement adaptée à la forme des dents de coupe Hexa, ce qui permet d'affûter les chaînes très facilement et rapidement et de les garder affûtées beaucoup plus longtemps que les autres chaînes de tronçonneuse.



**JUSQU'À 10% DE PUISSANCE DE COUPE EN PLUS**

Par rapport à la chaîne STIHL 3/8" RS



**FACILES ET RAPIDES À RÉAFFÛTER**

Grâce à l'ajustement optimal de la dent de coupe Hexa et de la lime hexagonale Hexa brevetée<sup>③</sup>

**PARTICULIÈREMENT DURABLES, CONSERVENT LEUR TRANCHANT PLUS LONGTEMPS**

Un résultat presque parfait est obtenu à chaque affûtage et la chaîne Hexa doit être affûtée moins souvent



## CHAÎNES HEXA

- ✓ JUSQU'À 10% DE PUISSANCE DE COUPE EN PLUS PAR RAPPORT À LA 3/8" RS
- ✓ AFFÛTAGE AISÉ
- ✓ CONSERVENT LEUR TRANCHANT PLUS LONGTEMPS



	1/4" P	1/4"	3/8" P	.325"	3/8"	.404"
1,6 mm	-	-	-	-	3132	-

## CHAÎNES HEXA 3

- ✓ FAIBLES VIBRATIONS ET FAIBLE TENDANCE AU REBOND GRÂCE AUX MAILLONS D'ENTRAÎNEMENT À BOSSE (3)
- ✓ PERFORMANCES DE COUPE ET DE MORTAISAGE MAXIMALES
- ✓ CONSERVENT LEUR TRANCHANT PLUS LONGTEMPS



	1/4" P	1/4"	3/8" P	.325"	3/8"	.404"
1,6 mm	-	-	-	-	3134	-

① Chaînes pour tronçonneuses d'autres fabricants  
② Dispositif de coupe très fin (Pro)  
③ Brevet EP 3392007 B1

## UPGRADE KITS HEXA

Pour équiper facilement votre tronçonneuse STIHL du système de coupe professionnel Hexa.

**Inclus dans le kit :**

- 2 × chaînes Hexa
- 1 × lime Hexa (5,2 × 200 mm)
- 1 × manche en bois pour lime Hexa



Référence

Prix de vente conseillés par le fabricant en euros

Utilisation pour

Longueur de coupe (cm)

Pas de chaîne

Épaisseur des maillons (mm)

2 × chaînes

UPGRADE KITS HEXA								
<b>UPGRADE KIT 2</b>	<b>3132 007 4700</b>	<b>90,00</b>	MS 362, MS 400, MS 462, MS 500i	40	3/8"	1,6	3132 000 0060	
<b>UPGRADE KIT 3</b>	<b>3132 007 4701</b>	<b>96,00</b>	MS 362, MS 400, MS 462, MS 500i	45	3/8"	1,6	3132 000 0066	
<b>UPGRADE KIT 4</b>	<b>3132 007 4702</b>	<b>105,00</b>	MS 362, MS 400, MS 462, MS 500i, MS 661	50	3/8"	1,6	3132 000 0072	
<b>UPGRADE KIT 5</b>	<b>3132 007 4703</b>	<b>119,00</b>	MS 362, MS 400, MS 462, MS 500i, MS 661	63	3/8"	1,6	3132 000 0084	

# DURO

POUR DES APPLICATIONS TRÈS EXIGEANTES



Les chaînes Duro sont idéales pour les applications exigeantes, par exemple pour la coupe de bois encrassé. Grâce au blindage spécial en métal renforcé, les chaînes sont particulièrement robustes et résistantes à l'usure. Elles conservent leur tranchant jusqu'à dix fois plus longtemps sans réaffûtage et ont donc une durée de vie nettement plus longue que les chaînes classiques.

## CHAÎNES DURO 3

- ✓ FAIBLES VIBRATIONS ET FAIBLE TENDANCE AU REBOND GRÂCE AUX MAILLONS D'ENTRAÎNEMENT À BOSSE (3)
- ✓ POUR DES APPLICATIONS TRÈS EXIGEANTES
- ✓ INTERVALLES D'AFFÛTAGE JUSQU'À DIX FOIS PLUS LONGS QUE SUR LES CHAÎNES ORDINAIRES



	1/4" P	1/4"	3/8" P	.325"	3/8"	.404"
1,3 mm	-	-	3612	3696 <sup>②</sup>	3681	-
1,5 mm <sup>①</sup>	-	-	-	3666	3682	-
1,6 mm	-	-	-	3667	3683	-





## CHAÎNES POUR APPLICATIONS SPÉCIALES

Chez STIHL, vous trouverez toujours une chaîne adaptée à vos exigences. Notre assortiment compte des chaînes spécifiquement conçues pour répondre aux besoins d'applications spéciales. Et STIHL vous propose également les guide-chaînes adaptés, voir page 112.

### CARVING



Chaîne spéciale pour sculptures sur bois. Niveau de vibrations réduit, excellente performance de coupe. Grâce à une platine supérieure raccourcie, il n'est plus nécessaire d'appuyer lors de l'exécution d'une coupe en plongée, atteint une vitesse de coupe nettement plus élevée que les chaînes 1/4" ordinaires.



### TRONÇONNEUSE D'INTERVENTION (RDR)



Chaîne spécialement conçue pour supporter les interventions les plus rudes des pompiers, services de secours et services de secours techniques (par exemple tronçonnage de bois avec des clous, matériau composite ou verre blindé). Les dents de coupe sont dotées d'un blindage intégral en carbure anti-choc.



	Pas de chaîne (pouces)	Prix de vente conseillés par le fabricant en euros	Carving, 30 cm	Rollomatic ES, 50 cm	Prix de vente conseillés par le fabricant en euros
<b>CARVING</b>					
MS 151 / 162 / 172 / 182 / 212, MSA 60 / 70 / 120 / 140 / 160 / 200	1/4" P	3670 000 0064 <sup>①</sup>	28,40	3005 000 3105	-
MS 170 / 171 / 180 / 181 / 194 / 201 / 211	1/4"	3661 000 0064	37,10	3005 000 3205	-
<b>TRONÇONNEUSE D'INTERVENTION (RDR)</b>					
MS 462 C-M R	3/8"	3944 000 0072	378,00	-	3003 002 9421

### SCIAGE

abatteuse / fendeuse de bûches (RMHS, RMH)



Chaîne robuste et durable pouvant être utilisée sur des machines spéciales pour la récolte mécanique du bois ou la coupe de bois de chauffage. Les tensions réduites permettent de limiter la formation de fissures, réduisent l'usure et augmentent dès lors la durée de vie de la chaîne. **Ne peut être utilisée sur des tronçonneuses à main.**



Retrouvez de plus amples informations auprès de votre revendeur spécialisé STIHL.

### COUPE LONGITUDINALE (RMX, PMX)



Chaîne spéciale pour coupe longitudinale. Peut être utilisée sur des scies à coupe longitudinale ainsi que sur des scies à ruban mobile. Chaîne à dents semi-douces offrant une excellente qualité de coupe, niveau de vibrations réduit et coupe douce.



Retrouvez de plus amples informations auprès de votre revendeur spécialisé STIHL.

① Chaîne de série, n'est pas une chaîne Carving spéciale  
② Dispositif de coupe très fin  
③ Pour plus de détails sur les types de chaînes STIHL, voir à partir de la page 106



### CUT KITS

Même la meilleure chaîne de tronçonneuse finit par s'émousser avec le temps. S'il ne vous est pas possible d'affûter votre chaîne pendant le travail ou si le dispositif de coupe doit être remplacé, les STIHL Cut Kits sont la solution qu'il vous faut. Ils sont composés de deux chaînes et d'un guide-chaîne compatibles avec votre machine, le tout dans un set avantageux. Ainsi, vous avez toujours à portée de main le dispositif de coupe parfaitement adapté à votre tronçonneuse ou à votre GTA 26, où que vous soyez. Vous restez dès lors opérationnel à tout instant !



#### Inclus dans le kit :

- 2 × chaînes
- 1 × guide-chaîne

Référence	Prix de vente conseillés par le fabricant en euros	Utilisation pour	Longueur de coupe (cm)	Pas de chaîne	Épaisseur des maillons (mm)	Type de chaîne STIHL Oilomatic <sup>®</sup>	2 × chaînes	1 × guide-chaîne	
<b>CUT KIT 1</b>	3007 000 9900	50,80	GTA 26	10	1/4" P	1,1	PM3	3670 000 0028	3007 003 0101
<b>CUT KIT 2</b>	3005 000 9900	88,00	MS 170, MS 171	30	3/8" P	1,1	PM3 <sup>②</sup>	3610 000 0044	3005 000 3905
<b>CUT KIT 3</b>	3005 000 9901	97,00	MS 170, MS 171, MS 180, MS 181	35	3/8" P	1,1	PM3 <sup>②</sup>	3610 000 0050	3005 008 3909
<b>CUT KIT 4</b>	3005 000 9902	113,00	MS 180, MS 211, MS 231	35	3/8" P	1,3	PM3	3636 000 0050	3005 000 4809
<b>CUT KIT 5</b>	3005 000 9903	128,00	MS 211	40	3/8" P	1,3	PM3	3636 000 0055	3005 000 4813
<b>CUT KIT 6</b>	3005 000 9904	99,00	MSA 120, MSA 140, MSA 160, MS 151	30	1/4" P	1,1	PM3	3670 000 0064	3005 008 3405
<b>CUT KIT 9</b>	3005 000 9908	133,00	MS 251	40	.325"	1,3	RM3 Pro	3695 000 0062	3005 000 7013
<b>CUT KIT 10</b>	3003 000 9901	166,00	MS 261, MS 271, MS 300	40	.325"	1,3	RS Pro	3690 000 0067	3003 000 3313
<b>CUT KIT 11</b>	3003 000 9902	166,00	MS 261, MS 271, MS 291	40	.325"	1,3	RM3 Pro	3695 000 0067	3003 000 3313



## GUIDE-CHAÎNES STIHL

### RELEVEZ TOUS LES DÉFIS

Vous trouverez toujours dans l'assortiment STIHL le guide-chaîne adapté à vos besoins. Une recherche poussée, des matériaux de haute qualité ainsi que des procédés de fabrication innovants garantissent la qualité STIHL de chaque guide-chaîne.

### GUIDE-CHAÎNES EN TROIS PARTIES

Les guide-chaînes universels en trois parties sont à la fois légers et robustes. Ils sont composés de trois plaques en métal soudées à l'arc, la plaque du milieu étant évidée sur une grande surface. Cela permet de réduire le poids tout en assurant une grande stabilité. De plus, grâce aux roulements fermés du pignon de renvoi, les guide-chaînes ne nécessitent aucun entretien, ce qui les rend faciles à manipuler et polyvalents.

#### LIGHT 01

(auparavant Rollomatic E Mini)

- ✓ Pour les petites tronçonneuses et les perches élagueuses
- ✓ Pour les chaînes avec un pas de chaîne de 1/4" P et 3/8" P
- ✓ Épaisseur des rainures 1,1 mm
- ✓ Faible tendance au rebond, sans entretien
- ✓ Un rivet (01) au niveau du pignon de renvoi



#### LIGHT 04

(auparavant Rollomatic E)

- ✓ Pour les tronçonneuses de petite et moyenne puissance
- ✓ Pour les chaînes avec un pas de chaîne de 3/8" P .325" et 3/8"
- ✓ Épaisseur des rainures 1,1 mm, 1,3 mm et 1,6 mm
- ✓ Faible tendance au rebond, sans entretien
- ✓ Quatre rivets (04) au niveau du pignon de renvoi



#### LIGHT 06

(auparavant Rollomatic E)

- ✓ Pour les tronçonneuses puissantes et les applications très exigeantes
- ✓ Pour les chaînes avec un pas de chaîne de 3/8"
- ✓ Épaisseur des rainures 1,6 mm
- ✓ Construction robuste en métal, identifiable par six rivets (06) au niveau du pignon de renvoi

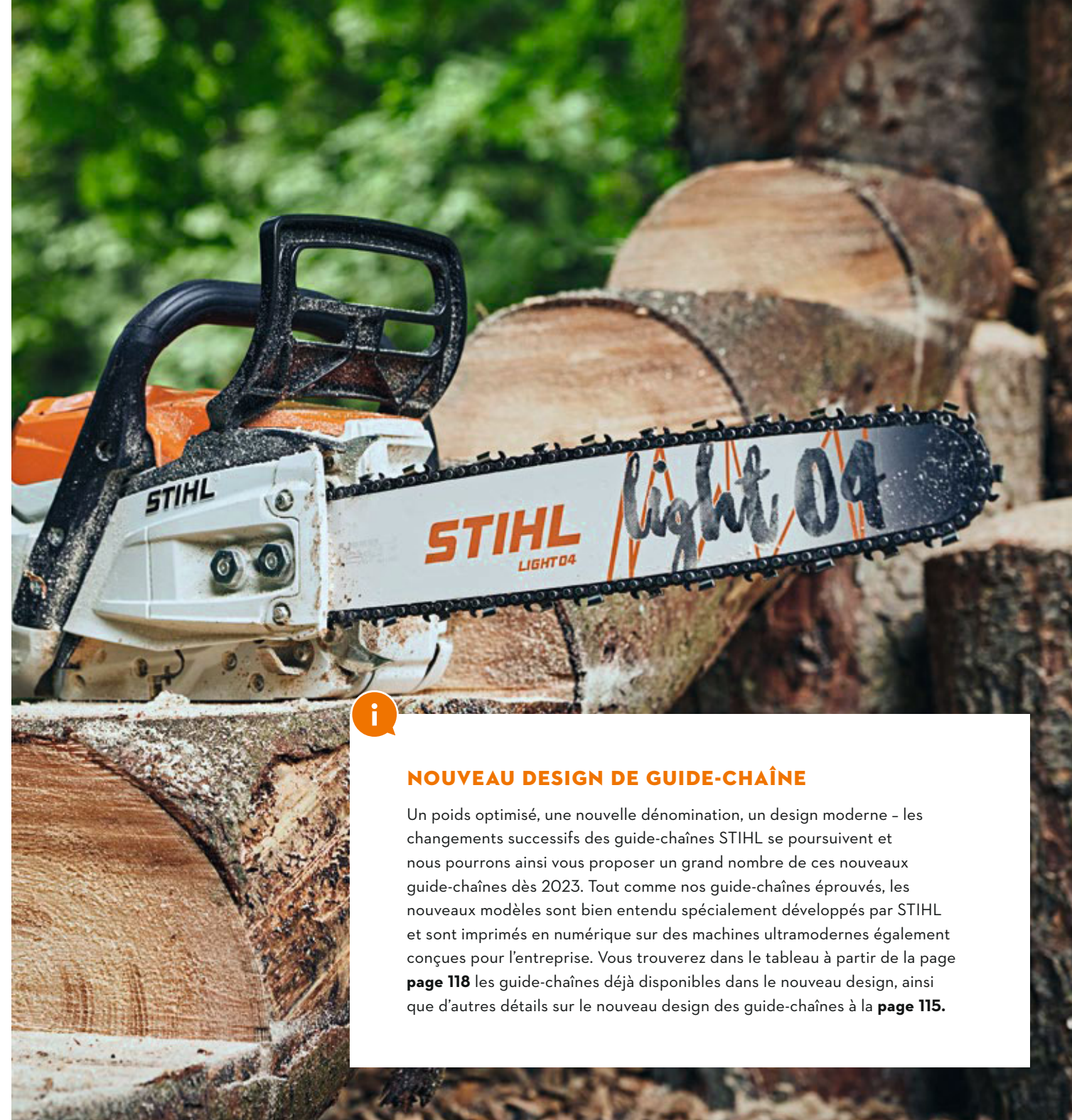

#### NOUVEAU DESIGN DE GUIDE-CHAÎNE

Un poids optimisé, une nouvelle dénomination, un design moderne - les changements successifs des guide-chaînes STIHL se poursuivent et nous pourrions ainsi vous proposer un grand nombre de ces nouveaux guide-chaînes dès 2023. Tout comme nos guide-chaînes éprouvés, les nouveaux modèles sont bien entendu spécialement développés par STIHL et sont imprimés en numérique sur des machines ultramodernes également conçues pour l'entreprise. Vous trouverez dans le tableau à partir de la page **page 118** les guide-chaînes déjà disponibles dans le nouveau design, ainsi que d'autres détails sur le nouveau design des guide-chaînes à la **page 115**.

### GUIDE-CHAÎNES SPÉCIAUX

#### CARVING

(auparavant Carving E)

- ✓ Guide-chaînes spéciaux pour sculpture sur bois
- ✓ Pour les chaînes avec un pas de chaîne de 1/4" P et 1/4"
- ✓ Épaisseur des rainures 1,1 mm et 1,3 mm
- ✓ Avec blindage de protection en métal renforcé (stellite) au niveau de la tête du guide-chaîne
- ✓ Très faible tendance au rebond, léger, avec guide optique





## GUIDE-CHAÎNES ALLÉGÉS

Grâce à leur procédé de fabrication spécial, le poids des guide-chaînes allégés de STIHL est réduit jusqu'à 30% par rapport aux guide-chaînes classiques. Cela facilite non seulement le travail avec la tronçonneuse, mais réduit également la charge qui pèse sur l'utilisateur, en particulier lors d'utilisations professionnelles dans l'arboriculture et en forêt. Les guide-chaînes allégés sont disponibles tant pour les petites tronçonneuses légères que pour les puissantes tronçonneuses d'abattage.

### LIGHT P01 (auparavant Rollomatic E Mini Light)

- ✓ Pour les petites tronçonneuses et les perches élagueuses
- ✓ En polyamide renforcé de fibres de verre (P) pour un poids allégé jusqu'à 25% par rapport aux guide-chaînes classiques
- ✓ Pour les chaînes avec un pas de chaîne de 3/8" P
- ✓ Épaisseur des rainures 1,1 mm



### LIGHT P04 (auparavant Rollomatic E Light)

- ✓ Pour les tronçonneuses de petite et moyenne puissance
- ✓ En polyamide renforcé de fibres de verre (P) pour un poids allégé jusqu'à 30% par rapport aux guide-chaînes classiques
- ✓ Pour les chaînes avec un pas de chaîne de 3/8" P
- ✓ Épaisseur des rainures 1,3 mm



### ROLLOMATIC ES LIGHT

- ✓ Pour les tronçonneuses puissantes et les applications professionnelles en forêt
- ✓ En acier spécial résistant à l'usure, avec des évidements pour une réduction de poids allant jusqu'à 30% par rapport aux guide-chaînes classiques
- ✓ Avec tête de guide-chaîne interchangeable et roulements du pignon de renvoi sans entretien
- ✓ Pour les chaînes avec un pas de chaîne de 3/8"
- ✓ Épaisseur des rainures 1,6 mm



## GUIDE-CHAÎNES PLEINS

Guide-chaînes avec corps en acier massif. L'acier spécial trempé assure une grande stabilité et une grande résistance. Pour une utilisation avec des tronçonneuses de moyenne à forte puissance. Le classique bien connu - fiable et durable.

### ROLLOMATIC ES

- ✓ Pour une utilisation professionnelle avec des tronçonneuses puissantes
- ✓ Guide-chaîne en acier massif particulièrement stable et durable
- ✓ Avec tête de guide-chaîne interchangeable
- ✓ Aucun entretien nécessaire
- ✓ Pour les chaînes avec un pas de chaîne de 3/8" et .404"
- ✓ Épaisseur des rainures 1,6 mm



### DUROMATIC E

- ✓ Pour des applications très exigeantes en forêt avec des tronçonneuses puissantes
- ✓ Guide-chaîne plein particulièrement stable et durable avec blindage de protection en métal renforcé (stellite) au niveau de la tête du guide-chaîne
- ✓ Pour les chaînes avec un pas de chaîne de 3/8" et .404"
- ✓ Épaisseur des rainures 1,6 mm



### LE NOUVEAU DESIGN DES GUIDE-CHAÎNES EN DÉTAIL

Le changement de design vous permettra désormais d'identifier encore plus facilement le guide-chaîne adapté à votre tronçonneuse et à vos besoins. Les indications suivantes sur le guide-chaîne vous y aideront.

Sur la plaque descriptive de chaque guide-chaîne STIHL, vous trouverez toutes les indications dont vous avez besoin pour choisir la chaîne appropriée.

Alors que le nom « Light » désigne des guide-chaînes optimisés en termes de poids, le complément « P » signifie polyamide renforcé de fibres de verre et fait donc référence à nos guide-chaînes allégés spéciaux.

Les codes 01, 04 et 06 indiquent le nombre de rivets au niveau du pignon de renvoi.

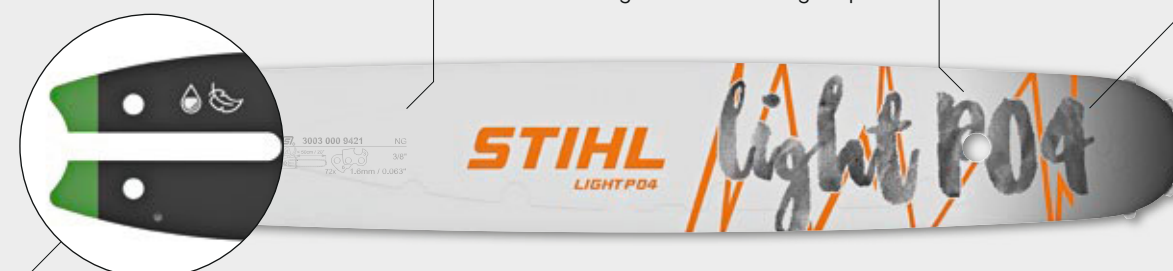

Les caractéristiques de nos guide-chaînes sont signalées par des icônes, ainsi que par un code couleur à l'extrémité du guide-chaîne :

- faible tendance au rebond
- classique
- Ematic
- version allégée
- 6 rivets
- tête de guide-chaîne
- renforcement en stellite



Nos guide-chaînes professionnels Rollomatic ES Light, Rollomatic ES et Duromatic E vont aussi changer de design et de nom au cours des années à venir.

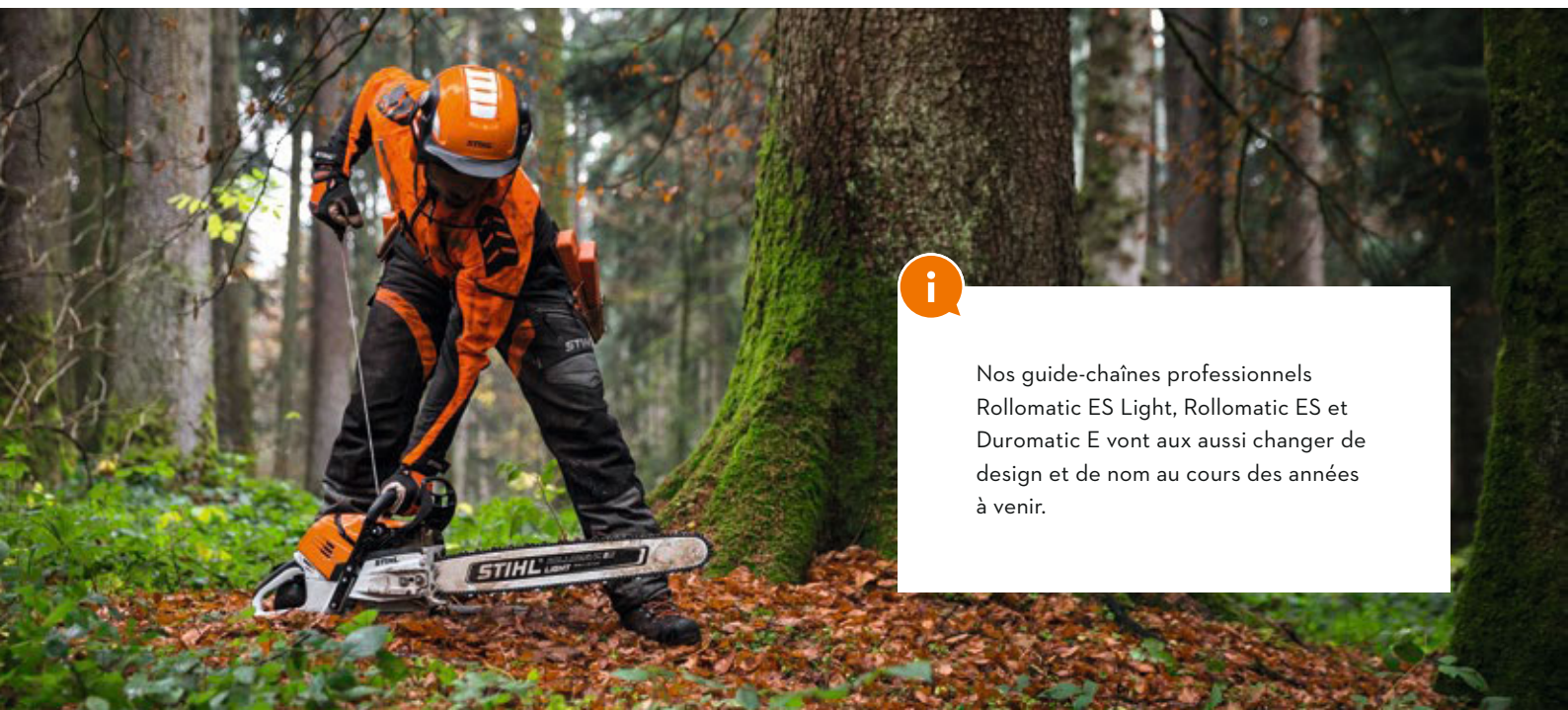



## COMMENT BIEN CHOISIR SON DISPOSITIF DE COUPE

Pour pouvoir travailler efficacement avec votre tronçonneuse, celle-ci doit être parfaitement compatible avec le guide-chaîne et la chaîne utilisés. Nous vous montrons comment choisir le bon dispositif de coupe.

### CHOIX DU GUIDE-CHAÎNE

Choisissez le guide-chaîne approprié sur la base de la **longueur de guide-chaîne** souhaitée ainsi que de la **largeur de rainure** de votre **modèle de tronçonneuse**.



#### MODÈLE DE TRONÇONNEUSE

Vous trouverez le numéro du modèle de votre tronçonneuse sur la plaque signalétique située sur le côté de votre machine ou sur la face intérieure du frein de chaîne.

#### LONGUEUR DE COUPE

La longueur nécessaire dépend de l'utilisation que vous souhaitez en faire.

#### ÉPAISSEUR DES MAILLONS / ÉPAISSEUR DES RAINURES

Les maillons d'entraînement permettent de guider la chaîne dans le guide-chaîne. L'épaisseur des rainures du guide-chaîne et l'épaisseur des maillons de la chaîne doivent donc concorder.

#### NUMÉRO DE RÉFÉRENCE DU GUIDE-CHAÎNE

Retrouvez les numéros de référence des guide-chaînes STIHL à la page 118.

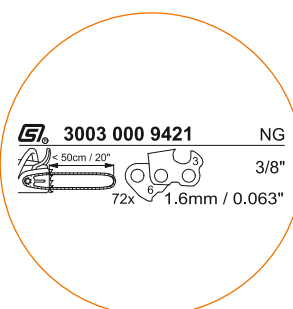

Sur la plaque descriptive de chaque guide-chaîne STIHL, vous trouverez toutes les indications dont vous avez besoin pour choisir la chaîne appropriée.



### CHOIX DE LA CHAÎNE

Une fois que vous avez sélectionné le guide-chaîne approprié, vous pouvez déterminer le **numéro de commande à 11 chiffres** de la chaîne correspondante à l'aide des valeurs mentionnées sur la **plaque descriptive du guide-chaîne**.

- MICRO
- SUPER
- HEXA
- DURO



#### TYPE DE CHAÎNE

Le type de chaîne est déterminé par la forme de la dent de coupe. Le type de chaîne approprié doit être choisi en fonction des caractéristiques souhaitées pour la chaîne.

#### NUMÉRO DE RÉFÉRENCE À 4 CHIFFRES DES PIÈCES

Le numéro de référence à 4 chiffres des pièces est déterminé en fonction du type de chaîne, du pas de chaîne et de l'épaisseur des rainures / maillons d'entraînement. Le pas de chaîne approprié est indiqué sur la plaque descriptive du guide-chaîne.

Retrouvez les numéros de référence à 4 chiffres des pièces pour les chaînes STIHL à partir de la page 106.

#### + 000 + 00 + NOMBRE DE MAILLONS

Le nombre de maillons détermine la longueur de la chaîne. Cette valeur fait uniquement référence aux maillons, et non aux dents de coupe. Le nombre de maillons adapté à la longueur du guide-chaîne est indiqué sur la plaque descriptive du guide-chaîne.

#### NUMÉRO DE RÉFÉRENCE À 11 CHIFFRES DE LA CHAÎNE



# APERÇU DES DISPOSITIFS DE COUPE



## LE NOUVEAU DUO DE CHOC : 3/8" PS3 PRO ET LIGHT 04

Le nouveau dispositif de coupe composé de la chaîne 3/8" PS3 Pro et du guide-chaîne Light 04 avec une largeur de rainure de 1,1 mm convient parfaitement pour les tronçonneuses de la classe de puissance 1,6 – 2,0 kW. Grâce à sa forme étroite, il obtient des performances de coupe jusqu'à 20% supérieures à celles d'une chaîne 3/8" PS classique avec une épaisseur de maillon de 1,3 mm. Pour les tronçonneuses sur batterie, le nombre de coupes possibles par charge de batterie peut en outre être augmenté jusqu'à 10%. Le dispositif de coupe se caractérise par une faible sensibilité à la pression et glisse presque sans effort à travers le bois grâce à sa puissance de coupe élevée. Résultat : coupe nette et précise en un rien de temps.

TRONÇONNEUSES ET SCIE DE JARDIN					CHAÎNES							GUIDE-CHAÎNES						
Longueur de coupe <sup>①</sup> (cm)	Pas de chaîne (pouces)	Épaisseur des maillons / épaisseur des rainures	Nombre de maillons d'entraînement		<b>Micro</b> Référence de la pièce	<b>Micro 3</b> Référence de la pièce	<b>Super</b> Référence de la pièce	<b>Super 3</b> Référence de la pièce	<b>Prix de vente conseillés par le fabricant en euros</b>	<b>Duro 3</b> Référence de la pièce	<b>Prix de vente conseillés par le fabricant en euros</b>	<b>Light P01</b> (auparavant Rollomatic E Mini Light), <b>Light P04</b> (auparavant Rollomatic E Light) Référence	<b>Prix de vente conseillés par le fabricant en euros</b>	<b>Light</b> Référence	<b>Light O1</b> (auparavant Rollomatic E Mini) Référence	<b>Light O4</b> (auparavant Rollomatic E) Référence	<b>Prix de vente conseillés par le fabricant en euros</b>	Nombre de dents du pignon de renvoi
<b>GTA 26</b>	10	1/4" P	1,1	28	-	3670	-	-	<b>18,00</b>	-	-	-	-	3007 003 0101	-	-	<b>17,50</b>	-
<b>MS 151, MS 151 T, MS 194 T, MSA 120, MSA 140, MSA 60, MSA 70, MSA 160, MSA 160 T, MSA 200</b>	25	1/4" P	1,1	56	-	3670	-	-	<b>26,20</b>	-	-	-	-	-	3005 008 3403	-	<b>42,60</b>	8
	30	1/4" P	1,1	64	-	3670	-	-	<b>28,40</b>	-	-	-	-	-	3005 008 3405	-	<b>47,50</b>	8
<b>MS 151 T, MS 194 T, MS 151, MSA 160, MSA 200</b>	35	1/4" P	1,1	72	-	3670	-	-	<b>32,20</b>	-	-	-	-	-	3005 008 3409	-	<b>54,00</b>	8
<b>MSA 161 T</b>	25	1/4" P	1,1	57	-	3670	-	-	<b>26,20</b>	-	-	-	-	-	3005 008 3403	-	<b>42,60</b>	8
	30	1/4" P	1,1	65	-	3670	-	-	<b>29,50</b>	-	-	-	-	-	3005 008 3405	-	<b>47,50</b>	8
<b>MS 180<sup>②</sup>, MS 181, MS 194, MSE 141, MSE 170</b>	30	3/8" P	1,1	44	-	3610	-	-	<b>21,80</b>	-	-	3005 000 7605 <sup>③</sup>	<b>57,00</b>	-	3005 000 3905	-	<b>83,00</b>	7
	35	3/8" P	1,1	50	-	3610	-	-	<b>24,00</b>	-	-	3005 000 7609 <sup>③</sup>	<b>65,00</b>	-	3005 008 3909	-	<b>54,00</b>	7
	40	3/8" P	1,1	55	-	3610	-	-	<b>26,20</b>	-	-	-	-	-	3005 008 3913	-	<b>59,00</b>	7
<b>MS 180, MS 201, MS 211, MS 231<sup>②</sup>, MS 241, MSE 170<sup>②</sup>, MSE 190<sup>②</sup>, MSE 200<sup>②</sup>, MSE 210<sup>②</sup>, MSE 230<sup>②</sup>, MSA 220 C-B</b>	30	3/8" P	1,1	44	-	-	-	<b>3699</b>	<b>25,10</b>	-	-	-	-	-	-	3005 000 4405	<b>83,00</b>	9
	30	3/8" P	1,3	44	-	3636	3617	3616	<b>25,10</b>	3612	<b>63,00</b>	3005 000 7405	<b>77,00</b>	-	-	3005 000 4805	<b>56,00</b>	9
	35	3/8" P	1,1	50	-	-	-	<b>3699</b>	<b>28,40</b>	-	-	-	-	-	-	3005 000 4409	<b>93,00</b>	9
	35	3/8" P	1,3	50	-	3636	3617	3616	<b>28,40</b>	3612	<b>72,00</b>	3005 000 7409	<b>82,00</b>	-	-	3005 000 4809	<b>62,00</b>	9
	40	3/8" P	1,1	55	-	-	-	<b>3699</b>	<b>31,10</b>	-	-	-	-	-	-	3005 000 4413	<b>102,00</b>	9
<b>MSE 250</b>	40	3/8" P	1,3	55	-	3636	3617	3616	<b>31,10</b>	3612	<b>79,00</b>	3005 000 7413	<b>85,00</b>	-	-	3005 000 4813	<b>72,00</b>	9
	37	3/8	1,6	56	-	-	-	3626	<b>34,40</b>	3683	<b>96,00</b>	-	-	-	-	-	-	10
	40	3/8	1,6	60	-	-	-	3626	<b>37,10</b>	3683	<b>102,00</b>	-	-	-	3003 000 7713	<b>102,00</b>	9	
	40	3/8	1,6	60	-	-	-	3626	<b>37,10</b>	3683	<b>102,00</b>	-	-	-	-	-	-	10
<b>MS 201 T, MSA 220 T</b>	45	3/8	1,6	66	-	-	-	3626	<b>39,80</b>	3683	<b>112,00</b>	-	-	-	-	-	<b>106,00</b>	10
	30	3/8" P	1,3	44	-	3636	-	3616	<b>25,10</b>	3612	<b>63,00</b>	3005 000 7405	<b>77,00</b>	-	-	3005 000 4805	<b>56,00</b>	9
	35	3/8" P	1,3	50	-	3636	-	3616	<b>28,40</b>	3612	<b>72,00</b>	3005 000 7409	<b>82,00</b>	-	-	3005 000 4809	<b>62,00</b>	9
	40	3/8" P	1,3	55	-	3636	-	3616	<b>31,10</b>	3612	<b>79,00</b>	3005 000 7413	<b>85,00</b>	-	-	3005 000 4813	<b>72,00</b>	9

■ NOUVEAU ① La longueur de coupe effective est inférieure à la longueur de coupe indiquée ② À partir de l'année de fabrication 2014

③ Un maillon supplémentaire doit être utilisé pour la MSE 170, MSE 190, MSE 210 et MSE 230 (longueur de guide de 30, 35 et 40 cm) et pour la MS 231 et MS 251 (longueur de guide de 35 et 40 cm) avec tendeur de chaîne rapide et roue dentée à sept dents ④ Guide-chaîne Rollomatic E Light

Chaînes pour applications spéciales à la page 127





TRONÇONNEUSES	Longueur de coupe <sup>①</sup> (cm)				Pas de chaîne (pouces)				Épaisseur des maillons / épaisseur des rainures				Nombre de maillons d'entraînement				CHAÎNES				GUIDE-CHAÎNES									
	Micro	Micro 3	Super	Super 3	Prix de vente conseillés par le fabricant en euros	Hexa	Hexa 3	Duro 3	Prix de vente conseillés par le fabricant en euros	Light P01	Light P04	Rollomatic ES Light	Prix de vente conseillés par le fabricant en euros	Light 01	Light 04	Light 06	Prix de vente conseillés par le fabricant en euros	Rollomatic ES	Prix de vente conseillés par le fabricant en euros	Nombre de dents du pignon de renvoi	Duromatic E	Prix de vente conseillés par le fabricant en euros								
<b>MS 251<sup>②</sup></b>	35	.325	1,6	56	-	3689	3639	-	<b>31,10</b>	-	-	-	3667	<b>78,00</b>	-	-	-	-	3005 000 4709	-	<b>62,00</b>	-	-	11	-	-				
	35	.325	1,3	56	3693	3695	3690	3694	<b>31,10</b>	-	-	-	3696	<b>78,00</b>	-	-	-	-	3005 000 7009	-	<b>63,00</b>	-	-	11	-	-				
	40	.325	1,6	62	-	3689	3639	-	<b>33,80</b>	-	-	-	3667	<b>85,00</b>	-	-	-	-	3005 000 4713	-	<b>72,00</b>	-	-	11	-	-				
	40	.325	1,3	62	3693	3695	3690	3694	<b>33,80</b>	-	-	-	3696	<b>85,00</b>	-	-	-	-	3005 000 7013	-	<b>72,00</b>	-	-	11	-	-				
<b>MS 261, MS 271, MSA 300</b>	32	.325	1,6	56	3686	3689	3639	-	<b>31,10</b>	-	-	-	3667	<b>78,00</b>	-	-	-	-	3003 000 5306	-	<b>59,00</b>	-	-	11	-	-				
	35	.325	1,3	60	3693	3695	3690	3694	<b>32,70</b>	-	-	-	3696	<b>85,00</b>	-	-	-	-	3003 000 3309	-	<b>93,00</b>	-	-	10	-	-				
	37	.325	1,6	62	3686	3689	3639	-	<b>33,80</b>	-	-	-	3667	<b>85,00</b>	-	-	-	-	3003 008 6811	-	<b>71,00</b>	-	-	11	-	-				
	40	.325	1,3	67	3693	3695	3690	3694	<b>36,60</b>	-	-	-	3696	<b>91,00</b>	-	-	-	-	3003 000 3313	-	<b>102,00</b>	-	-	10	-	-				
	40	.325	1,6	67	3686	3689	3639	-	<b>36,60</b>	-	-	-	3667	<b>91,00</b>	-	-	-	-	3003 008 6813	-	<b>72,00</b>	-	-	11	3003 000 9213	<b>98,00</b>				
<b>MS 291, MS 311, MS 362, MS 391</b>	35	¾	1,6	54	-	-	-	-	-	-	-	-	-	-	-	-	-	-	3003 000 7709	-	<b>93,00</b>	-	-	9	-	-				
	37	¾	1,6	56	3652	3664	3621	3626	<b>34,40</b>	-	-	-	3683	<b>96,00</b>	-	-	-	-	-	-	-	-	10	-	-					
	40	¾	1,6	60	3652	3664	3621	3626	<b>37,10</b>	3132	3134	<b>40,40</b>	3683	<b>102,00</b>	-	-	-	-	3003 000 7713	-	<b>102,00</b>	-	-	9	-	-				
	40	¾	1,6	60	3652	3664	3621	3626	<b>37,10</b>	3132	3134	<b>40,40</b>	3683	<b>102,00</b>	-	-	-	-	-	-	-	-	10	-	-					
	45	¾	1,6	66	3652	3664	3621	3626	<b>39,80</b>	3132	3134	<b>43,70</b>	3683	<b>112,00</b>	-	-	-	-	3003 008 7717	-	<b>106,00</b>	-	-	10	-	-				
<b>MS 400, MS 462, MS 500i, MS 661</b>	40	¾	1,6	60	3652	3664	3621	3626	<b>37,10</b>	3132	3134	<b>40,40</b>	3683	<b>102,00</b>	-	-	-	-	3003 000 5213	<b>71,00</b>	-	-	-	11	3003 000 9213	<b>98,00</b>				
	45	¾	1,6	66	3652	3664	3621	3626	<b>39,80</b>	3132	3134	<b>43,70</b>	3683	<b>112,00</b>	-	-	-	-	3003 000 5217	<b>82,00</b>	-	-	-	11	3003 000 9217	<b>105,00</b>				
	50	¾	1,6	72	3652	-	3621	3626	<b>43,70</b>	3132	3134	<b>48,00</b>	3683	<b>121,00</b>	-	-	-	-	3003 000 5221	<b>85,00</b>	3003 000 9421	<b>120,00</b>	11	3003 000 9221	<b>108,00</b>					
	63	¾	1,6	84	3652	-	3621	3626	<b>51,00</b>	3132	3134	<b>55,00</b>	3683	<b>143,00</b>	-	-	-	-	3003 000 2031	<b>182,00</b>	-	-	3003 000 5231	<b>101,00</b>	3003 000 9431	<b>163,00</b>	11	3003 001 5631	<b>139,00</b>	
<b>MS 500i, MS 661</b>	71	¾	1,6	91	-	-	3621	3626	<b>53,00</b>	3132	3134	<b>59,00</b>	-	-	-	-	-	-	3003 000 2038	<b>201,00</b>	-	-	-	3003 000 6038	<b>176,00</b>	11	-	-		
	80	¾	1,6	105	-	-	3621	3626	<b>60,00</b>	-	-	-	-	-	-	-	-	-	3003 000 2046	<b>220,00</b>	-	-	-	3003 000 6046	<b>195,00</b>	11	-	-		
<b>MS 661</b>	90	¾	1,6	114	-	-	3621	3626	<b>65,00</b>	-	-	-	-	-	-	-	-	-	3003 000 2053	<b>240,00</b>	-	-	-	3003 000 6053	<b>216,00</b>	11	-	-		
<b>MS 881<sup>②</sup></b>	53	.404	1,6	68	3668	-	3946	-	<b>51,00</b>	-	-	-	-	-	-	-	-	-	-	-	-	-	-	3002 001 9223	<b>118,00</b>					
	63	.404	1,6	80	3668	-	3946	-	<b>58,00</b>	-	-	-	-	-	-	-	-	-	-	-	-	-	3002 000 9731	<b>163,00</b>	-	3002 000 9231	<b>139,00</b>			
	75	.404	1,6	91	3668	-	3946	-	<b>66,00</b>	-	-	-	-	-	-	-	-	-	-	-	-	-	3002 000 9741	<b>182,00</b>	-	3002 000 8041	<b>159,00</b>			
	90	.404	1,6	104	3668	-	3946	-	<b>73,00</b>	-	-	-	-	-	-	-	-	-	-	-	-	-	-	-	-	-	-			
	90	.404	1,6	108	3668	-	3946	-	<b>78,00</b>	-	-	-	-	-	-	-	-	-	-	-	-	-	3002 000 9753	<b>216,00</b>	-	-	-			
<b>PERCHE ÉLAGUEUSE</b>	<b>CHAÎNES</b>				<b>CHAÎNES</b>				<b>CHAÎNES</b>				<b>CHAÎNES</b>																	
<b>HT 56, HT 135, HTA 50, HTA 66, HTA 86, HTA 135</b>	25	¼" P	1,1	56	-	3670	-	-	<b>26,20</b>	-	-	-	-	-	-	-	-	-	3005 008 3403	-	-	-	-	8	-	-				
	30	¼" P	1,1	64	-	3670	-	-	<b>28,40</b>	-	-	-	-	-	-	-	-	-	3005 008 3405	-	-	-	-	8	-	-				
<b>HT 56</b>	30	¾" P	1,1	44	-	3610	-	-	<b>21,80</b>	-	-	-	-	-	-	-	-	-	3005 000 7605	-	<b>57,00</b>	3005 000 3905	-	-	<b>48,60</b>	-	-	7	-	-

① La longueur de coupe effective est inférieure à la longueur de coupe indiquée  
 ② Un maillon supplémentaire doit être utilisé pour la MSE 170, MSE 190, MSE 210 et MSE 230 (longueur de guide de 30, 35 et 40 cm) et pour la MS 231 et MS 251 (longueur de guide de 35 et 40 cm) avec tendeur de chaîne rapide et roue dentée à sept dents

③ Valable pour une roue dentée à sept dents. Pour une roue dentée à huit dents, il faut utiliser un maillon supplémentaire



## ACCESSOIRES

### KITS D'AFFÛTAGE

Composé d'un porte-lime avec lime ronde, d'une lime plate et d'un gabarit d'affûtage dans une sacoche solide.



1/4" P	3/8"
Référence 5605 007 1000	Référence 5605 007 1029
1/4" et 3/8" P	.404"
Référence 5605 007 1027	Référence 5605 007 1030
.325"	
Référence 5605 007 1028	par pièce <b>24,00 €</b>



### PORTE-LIME 2-EN-1

Accessoire pratique pour l'affûtage rapide des dents et des limiteurs de profondeur en une seule opération. Idéal pour les utilisateurs occasionnels. Pour les chaînes 1/4"-P, 3/8"-P, .325"-, 3/8"- et .404", tolérance d'affûtage intégrée (uniquement chez STIHL).

1/4" P	Ø 3,2 mm	3/8"	Ø 5,2 mm
Référence 5605 750 4306		(pas compatible avec la chaîne 3/8" Hexa)	Référence 5605 750 4305
1/4" et 3/8" P	Ø 4,0 mm	.404"	Ø 5,5 mm
Référence 5605 750 4303		Référence 0000 750 4300	
.325"	Ø 4,8 mm		
Référence 5605 750 4304		par pièce <b>38,50 €</b>	

### ACCESSOIRE : LIME RONDE DE RECHANGE POUR CHAÎNE 1/4" P

Uniquement pour porte-limes 2-en-1, pour affûter la chaîne 1/4" P, non utilisable pour limage à la main, Ø 3,2 x 200 mm.

Référence 0000 893 6401	<b>2,90 €</b>
-------------------------	---------------

### ACCESSOIRE : LIME PLATE DE RECHANGE POUR LIMITEUR DE PROFONDEUR

Pour porte-limes 2-en-1, pour arrondir les limiteurs de profondeur.

Référence 0814 252 3001	<b>12,00 €</b>
-------------------------	----------------

### PORTE-LIME AVEC LIME RONDE

1/4" et 3/8" P	Ø 4,0 mm	3/8"	Ø 5,2 mm
Référence 5605 750 4327		Référence 5605 750 4329	
.325"	Ø 4,8 mm	.404"	Ø 5,5 mm
Référence 5605 750 4328		Référence 5605 750 4330	
		par pièce <b>14,20 €</b>	

### LIMES RONDES POUR CHAÎNES

Pour kits d'affûtage et porte-limes STIHL (sans manche de lime).

1/4" P	Ø 3,2 x 150 mm	.404"	Ø 5,5 x 200 mm
Référence 5605 771 3206		Référence 5605 772 5506	
1/4" et 3/8" P	Ø 4,0 x 200 mm		Ø 3,5 x 200 mm
Référence 5605 772 4006		Référence 5605 772 3506	
.325"	Ø 4,8 x 200 mm		Ø 4,5 x 200 mm
Référence 5605 772 4806		Référence 5605 772 4506	
3/8"	Ø 5,2 x 200 mm		
Référence 5605 772 5206		par pièce <b>2,90 €</b>	

Pour kits d'affûtage et porte-limes STIHL (sans manche de lime, emballage pratique par deux, disponible à l'unité). Idéal pour une utilisation avec le porte-lime 2-en-1.

1/4" et 3/8" P	Ø 4,0 x 200 mm	3/8"	Ø 5,2 x 200 mm
Référence 5605 772 4002		Référence 5605 772 5202	
.325"	Ø 4,8 x 200 mm	.404"	Ø 5,5 x 200 mm
Référence 5605 772 4802		Référence 5605 772 5502	
		par pièce <b>2,90 €</b>	

### LIME D'AFFÛTAGE TRIANGULAIRE

Pour FG 2 et FG 3 pour réglage du limiteur de profondeur et pour scie circulaire à dents pointues.

Référence 0811 421 8971	<b>8,00 €</b>
-------------------------	---------------

### LIME PLATE

Pour arrondir les limiteurs de profondeur avec précision. 150 mm.

Référence 0814 252 3356	<b>4,60 €</b>
-------------------------	---------------



Retrouvez ici les instructions en vidéo pour affûter la chaîne Hexa :



## ACCESSOIRES POUR HEXA - RÉAFFÛTAGE AISÉ DE LA CHAÎNE PROFESSIONNELLE

### KITS D'AFFÛTAGE®

Composé d'un porte-lime avec lime ronde, d'une lime plate et d'un gabarit d'affûtage dans une sacoche solide.



3/8" Hexa	5607 007 1000	<b>24,00 €</b>
-----------	---------------	----------------

### LIME HEXA

Lime hexagonale pour chaîne Hexa (sans manche de lime).

3/8" Hexa	Ø 5,2 x 200 mm	5607 772 5201	<b>15,30 €</b>
-----------	----------------	---------------	----------------

### GABARITS D'AFFÛTAGE FL4

Pour l'utilisation manuelle du limiteur de profondeur en acier trempé avec revêtement spécial. Deux réglages pour le bois dur et le bois tendre. La rainure et le trou de graissage du guide-chaîne peuvent être nettoyés grâce au crochet.



3/8" Hexa	0000 893 4009	<b>5,10 €</b>
-----------	---------------	---------------

Pour le contrôle de l'angle de front et d'affûtage, de la longueur des dents et de l'écart des limiteurs ainsi que pour le nettoyage de la rainure et du trou de graissage du guide-chaîne.



3/8" Hexa	1110 893 4000	<b>4,60 €</b>
-----------	---------------	---------------



### CONSEIL PRO

Grâce au système de coupe Hexa exclusif STIHL, la lime hexagonale est parfaitement adaptée à la forme de dent de la chaîne. L'angle d'affûtage idéal est donc atteint à chaque réaffûtage, le réaffûtage est extrêmement rapide et facile et on obtient une chaîne Hexa presque parfaitement affûtée. Elle reste de plus affûtée beaucoup plus longtemps que d'autres chaînes, par exemple la 3/8" RS, doit être réaffûtée moins souvent et a donc une durée de vie particulièrement longue.

➔ Vous trouverez l'affûteuse universelle STIHL et la meule correspondante pour 3/8" Hexa à la page 125.



## GUIDES D'AFFÛTAGE FF 1

Guide porte-lime exclusif de STIHL. Pour un maniement précis et simple de la lime et un affûtage de chaîne dans les règles de l'art. Complément optimal des kits d'affûtage STIHL, efforts réduits, lime non fournie.

1/4" P Référence	Ø 3,2 mm 5614 000 7504	.325" Référence	Ø 4,8 mm 5614 000 7501
1/4", 3/8" P <sup>ⓐ</sup> Référence	Ø 4,0 mm 5614 000 7503	3/8" Référence	Ø 5,2 mm 5614 000 7500
3/8" P <sup>ⓑ</sup> Référence	Ø 4,0 mm 5614 000 7502	.404" Référence	Ø 5,5 mm 5614 000 7505

par pièce **14,20 €**

## AFFÛTEUSE FG 2<sup>ⓐⓑ</sup>

Affûteuse à commande manuelle en métal. Fixation sur table, sans manche de lime ni lime.



Référence 5604 000 7501 **172,00 €**

## ACCESSOIRE : PINCE À VIS

Accessoire pour affûteuse FG 2. Fixation sur table. À utiliser par paire.



Référence 5604 890 5800 **11,30 €**

## AFFÛTEUSE FG 3<sup>ⓐ</sup>

Affûteuse à commande manuelle en métal. Pour fixation sur le guide-chaîne, sans manche de lime ni lime.



Référence 5610 000 7500 **114,00 €**

## AFFÛTEUSE FG 4

Affûteuse à rouleaux exclusive de STIHL. Idéale pour les affûtages de précision hebdomadaires. Compacte, effort réduit, avec des plaquettes d'affûtage pour réglage correct de l'espacement des limiteurs de profondeur, lime non fournie.



1/4", 3/8" P <sup>ⓐ</sup> Référence	Ø 4,0 mm 5612 000 7503	.325" Référence	Ø 4,8 mm 5612 000 7501
3/8" P <sup>ⓑ</sup> Référence	Ø 4,0 mm 5612 000 7502	3/8" Référence	Ø 5,2 mm 5612 000 7500

par pièce **37,10 €**

## GABARITS D'AFFÛTAGE

Pour l'utilisation manuelle du limiteur de profondeur en acier trempé avec revêtement spécial. Deux réglages pour le bois dur et le bois tendre. La rainure et le trou de graissage du guide-chaîne peuvent être nettoyés grâce au crochet.

FL1 Référence	1/4" P 0000 893 4006	FL4 Référence	3/8" 0000 893 4009
FL2 Référence	3/8" P <sup>ⓐ</sup> 0000 893 4007	FL5 Référence	.404" 0000 893 4010
FL3 Référence	.325" 0000 893 4008	<b>par pièce 5,10 €</b>	

Pour le contrôle de l'angle de front et d'affûtage, de la longueur des dents et de l'écart des limiteurs ainsi que pour le nettoyage de la rainure et du trou de graissage du guide-chaîne.



1/4" P Référence	0000 893 4005	1/4", 3/8" P, .325" et 3/8" Référence	1110 893 4000
.404" Référence	1106 893 4000	<b>par pièce 4,60 €</b>	

## MANCHES DE LIME

Manche en plastique. Convient pour les limes rondes et limes Hexa de 3,2 à 5,5 mm, ainsi que pour toutes les limes plates.

Référence 0000 881 4504 **2,20 €**



Manche en bois pour toutes les limes triangulaires, plates, rondes de 4,0 à 5,5 mm.

Référence 0811 490 7860 **2,10 €**

Manche en plastique avec angles d'affûtage. Pour limes rondes de 3,2 à 5,5 mm.

Référence 0000 881 4500 **4,10 €**

## FH 3

Manche caoutchouté. Pour limes plates jusqu'à 150 mm.

Référence 0000 881 4503 **4,40 €**

## FH 1

Manche caoutchouté avec angles d'affûtage. Pour limes rondes de 3,2 à 5,5 mm.

Référence 0000 881 4502 **5,10 €**

## APPAREIL DE BASE STIHL USG

Affûteuse universelle, pour toutes les chaînes STIHL, les lames de scies circulaires des débroussailleuses FS et les couteaux de taille-haies. Complète avec support orientable pour toutes les chaînes Oilomatic STIHL et deux meules façonnées. Convient également pour l'affûtage des chaînes STIHL Duro.



Référence 5203 200 0008 **636,00 €**

## ACCESSOIRES POUR USG (NON ILL.)

**Support orientable pour chaînes à dents pointue<sup>ⓐ</sup>**  
Référence 5203 750 1405 **198,00 €**

**Support orientable pour couteaux de taille-haies<sup>ⓐ</sup>**  
Référence 5203 750 1400 **280,00 €**

**Support orientable pour lames de scies circulaires<sup>ⓐ</sup>**  
Référence 5203 750 2800 **123,00 €**

**Dispositif de commande au pied**  
Référence 5203 007 1003 **147,00 €**

**Dispositif de nettoyage de meule diamantée**  
Référence 5203 890 4400 **145,00 €**

**Meule diamantée pour 3/8" PD3, .325" RD3 et 3/8" RD3**  
Référence 5203 757 0906 **232,00 €**

**Meule diamantée pour 3/8" RDR**  
Référence 5203 757 0901 **250,00 €**

**Meule ordinaire pour pour 3/8" Hexa**  
Référence 5203 750 7018 **11,80 €**

## CHEVALETS D'AFFÛTAGE

### S 260

Modèle léger et pratique. Fixation aisée dans le bois et fixation facile du guide, avec pochette pratique à porter à la ceinture.



Référence 0000 881 0402 **19,70 €**

### L 700

Modèle solide grand format. Fixation aisée dans le bois.



Référence 0000 881 0403 **26,20 €**

## RECTIFIEUR DE GUIDE

Outil pour l'ébarbage de guides-chaînes. Support plastique ergonomique doté d'une lime plate (100 × 22 mm) en acier trempé.



Référence 5605 773 4400 **33,90 €**

## ACCESSOIRE : LIME PLATE



Référence 5605 773 4200 **13,10 €**

## GABARIT DE CONTRÔLE

Pour mesurer le pas de la chaîne et du pignon de chaîne, l'épaisseur des maillons d'entraînement et la largeur de rainure du guide.



Référence 0000 893 4105 **6,70 €**

Pour déterminer l'état d'usure des pignons de chaîne. Un contrôle régulier ainsi qu'un remplacement proactif réduisent l'usure du dispositif de coupe.



Référence 0000 893 4101 **2,20 €**

## SERVICE KIT POUR DISPOSITIFS DE COUPE

Contient : gabarits de contrôle 0000 893 4105 / 4101 et gabarit d'affûtage 1110 893 4000.



Référence 0000 007 1016 **10,30 €**

## PLAQUE D'AFFÛTAGE

Outil pour affûtage des chaînes. Lignes d'angle (25° / 30°) pour orientation de la lime, deux aimants de fixation.



Référence 0000 750 9900 **8,50 €**

## BOÎTE DE RANGEMENT POUR CHÂÎNES

Boîte en plastique légère et robuste. Deux compartiments de rangement, dimensions 18 × 12 × 4 cm.



Référence 0000 882 5900 **5,10 €**





## TAILLE APRÈS TAILLE. JUSQU'À LA FORME PARFAITE.

---

Taille-haies thermiques **129**

Taille-buis et taille-haies sur batterie **131**

Taille-haies électriques **134**

Accessoires et pièces  
pour taille-haies **136**

Taille-haies sur perche et accessoires **141**



## LES TAILLE-HAIES EN DÉTAIL



### TECHNOLOGIE

- 01 ÉLECTRONIQUE EC STIHL**  
Dans le système AP, la commande électronique détecte les charges pendant la coupe et régule automatiquement le moteur EC en conséquence. Ceci assure un cadence toujours constante, même dans des conditions difficiles, afin de garantir une performance optimale.
- 02 MOTEUR ÉLECTRIQUE STIHL (EC)**  
Outre des performances de travail impressionnantes, les taille-haies professionnels du système AP sont également dotés d'un moteur électrique avec inversion automatique du sens de rotation. Cela permet de dégager le dispositif de coupe si nécessaire.
- 03 STIHL CONNECTED**  
Une fois le STIHL Smart Connector 2 A inséré à l'endroit prévu dans le carter de la machine, cette dernière peut être intégrée dans STIHL connected.

### CONFORT

- 04 POIGNÉE ROTATIVE MULTIFONCTIONS**  
S'ajuste très facilement dans la position la plus adaptée, que ce soit pour une coupe latérale ou coupe du faite.
- 05 GÉOMÉTRIE SOPHISTIQUÉE DES LAMES**  
La forme des lames bien conçue et le mécanisme spécialement adapté pour les coupes de rabattage et coupes de mise en forme assurent des performances remarquables.
- 06 POIGNÉE EN ÉTRIER AVEC COMMUTATEUR INTÉGRÉ**  
Tient bien en main et assure une utilisation moins fatigante, surtout lors de longues périodes de travail.
- 07 PROTÈGE-GUIDE VISSÉ**  
Protège la pointe du taille-haie contre l'usure et simplifie la coupe près des murs et du sol.

Nous attirons votre attention sur le fait que les produits ne présentent pas tous les mêmes caractéristiques. Vous ne trouverez sur cette page que les principales caractéristiques. Vous trouverez plus d'explications à partir de la page 474 ou sur [stihl.be/fr](https://stihl.be/fr).

## TAILLE-HAIES THERMIQUES

- Machines puissantes d'un poids léger avec des performances élevées
- Pour l'utilisation sur des terrains étendus
- Pour l'entretien des parcs et des espaces verts
- Pour des résultats de coupe optimaux



### HS 45

27,2 cm<sup>3</sup> • 0,75 kW / 1,0 ch • à partir de 4,7 kg<sup>Ⓢ</sup>

Taille-haie d'entrée de gamme pour l'entretien de jardins de particuliers. Système anti-vibrations STIHL, STIHL ElastoStart, système de filtre à air longue durée, lames à tranchant unilatéral, protection anti-coupures intégrée.

Longueur de coupe	<b>45 cm</b>	
Référence	<b>4228 011 2937</b>	<b>349,00 €</b>

Longueur de coupe	<b>60 cm</b>	
Référence	<b>4228 011 2938</b>	<b>369,00 €</b>



### HS 56 C-E

21,4 cm<sup>3</sup> • 0,65 kW / 0,9 ch • 4,5 kg<sup>Ⓢ</sup>

Idéal pour l'aménagement des jardins et espaces paysagers. Système anti-vibrations STIHL, STIHL ErgoStart, système de filtre à air de longue durée, levier de commande universel, bouchon du réservoir ouvrable sans outil, lames à double tranchant, protège-guide et protection anti-coupures vissés

Longueur de coupe	<b>60 cm</b>	
Référence	<b>4242 011 2947</b>	<b>649,00 €</b>



### CARBURANTS ET LUBRIFIANTS ADAPTÉS

À PARTIR DE LA **PAGE 376**

Les prix indiqués dans ce catalogue sont basés sur les tarifs du 1er janvier 2023. STIHL se réserve le droit de modifier les prix de vente conseillés à titre indicatif. Vous trouverez les prix actuels sur [stihl.be/fr](https://stihl.be/fr).

Prix de vente conseillés par le fabricant en euros

C = Version confort    Ⓢ Poids complet, réservoir vide  
E = STIHL ErgoStart





## TAILLE-BUIS ET TAILLE-HAIES SUR BATTERIE

- Convient à un usage privé et professionnel
- Convient pour les travaux dans les endroits sensibles aux nuisances sonores tels que les zones résidentielles, les hôpitaux, les cimetières et les écoles
- Manipulation facile et agréable
- Excellente performance de coupe



### HS 82 R

22,7 cm<sup>3</sup> • 0,7 kW / 1,0 ch • 5,3 kg<sup>ⓐ</sup>

Machine professionnelle avec vitesse de lame réduite pour une coupe puissante. Processus de démarrage simplifié pour un lancement aisé. Système anti-vibrations STIHL, système de filtre à air longue durée, lames à double tranchant, version pour le rabattage, poignée tournante multifonctions, protège-guide et protection anti-coupures vissés, bouton d'arrêt.

Longueur de coupe **60 cm**  
Référence **4237 011 2977** **804,00 €**



### HS 87 R

22,7 cm<sup>3</sup> • 0,7 kW / 1,0 ch • 5,5 kg<sup>ⓐ</sup>

Machine professionnelle avec lames d'un seul côté en version pour la taille de rabattage. Processus de démarrage simplifié pour un lancement aisé. Système anti-vibrations STIHL, système de filtre à air longue durée, lames à double tranchant, protège-guide vissé, bouton d'arrêt, vitesse de lame réduite.

Longueur de coupe **75 cm**  
Référence **4237 011 2991** **924,00 €**



### HS 82 T

22,7 cm<sup>3</sup> • 0,7 kW / 1,0 ch • 5,1 kg<sup>ⓐ</sup>

Machine professionnelle avec vitesse de lame élevée pour une coupe fine. Processus de démarrage simplifié pour un lancement aisé. Système anti-vibrations STIHL, système de filtre à air longue durée, lames à double tranchant, version pour la taille de mise en forme, poignée tournante multifonctions, protège-guide et protection anti-coupures vissés, bouton d'arrêt.

Longueur de coupe **60 cm**  
Référence **4237 011 2985** **804,00 €**



### HS 87 T

22,7 cm<sup>3</sup> • 0,7 kW / 1,0 ch • 5,2 kg<sup>ⓐ</sup>

Machine professionnelle avec lames d'un seul côté en version pour la taille de mise en forme. Moteur STIHL 2-MIX, système anti-vibrations STIHL, système de filtre à air longue durée, lames à double tranchant, protège-guide et protection anti-coupures vissés, bouton d'arrêt.

Longueur de coupe **75 cm**  
Référence **4237 011 2995** **924,00 €**



### HSA 26

10,8 V • 0,8 kg<sup>ⓐ</sup>

Cisaille à gazon et taille-buis sur batterie combinés, légers et compacts. Avec lame pour la coupe et l'entretien de haies de petite taille à feuilles persistantes et d'arbustes d'ornement à petites feuilles. Lame pour la coupe de buissons avec géométrie des lames STIHL optimisée pour une coupe impeccable. Avec couteau à herbe pour la coupe des bords de pelouse. Poignée de commande antidérapante pour une ergonomie idéale, changement d'outil de coupe rapide et sans outil, avec indicateur de charge permettant de toujours garder un œil sur le niveau restant de la batterie. La batterie AS 2 est exclusivement compatible avec les machines du système AS et n'est pas compatible avec le HSA 25. Le HSA 26 est disponible seul ou en set.

#### Inclus dans le set :

- 1 × batterie lithium-ion AS 2, 28 Wh, 10,8 V
- 1 × chargeur standard AL 1
- 1 × lame pour buisson, longueur de coupe 20 cm, avec protège-lame
- 1 × couteau à herbe, largeur de coupe 12 cm, avec protège-lame
- 1 × sac de transport noir / orange avec œillets pour une fixation murale

**HSA 26** sans batterie, ni chargeur, ni sac de transport, avec lame pour buisson et couteau à herbe  
Longueur de coupe **20 cm**  
Référence **HA03 011 3500** **99,00 €<sup>ⓐ</sup>**

**Set HSA 26** avec AS 2 et AL 1  
Longueur de coupe **20 cm** **VOUS ÉCONOMISEZ 34,00 €<sup>ⓐ</sup>**  
Référence **HA03 011 3506** **149,00 €<sup>ⓐ</sup>**



### HSA 45

18 V • 2,3 kg<sup>ⓐ</sup>

Taille-haie sur batterie ultra léger offrant une excellente puissance de coupe pour l'entretien des arbustes et des haies autour de la maison. Lames à tranchant unilatéral avec pas de denture de 24 mm, protection anti-coupures intégrée, protège-guide vissé, batterie lithium-ion intégrée (36 Wh) avec indicateur de charge. Temps de charge de la batterie 145 min / 210 min (80% / 100%).

Longueur de coupe **50 cm**  
Référence **4511 011 3500** **139,00 €<sup>ⓐ</sup>**



**PAGE 387**

### CARE & CLEAN KIT HS

Pour un entretien et un nettoyage optimal des taille-haies et taille-haies sur perche STIHL. Disponible en tant que kit d'essai ou kit avantage.



# QUAND LA TAILLE DES HAIES DEVIENT UN JEU D'ENFANT. AVEC NOTRE NOUVELLE TECHNOLOGIE SUR BATTERIE.



**AKI**  
SYSTEM  
AK 10

## NOUVEAU HSA 50

36 V • 2,9 kg<sup>①</sup>



Taille-haie sur batterie léger et silencieux pour tailler les buissons, les arbustes et les haies de taille moyenne. Lames découpées au laser, affûtées au diamant et trempées, géométrie des lames brevetée en forme de gouttes<sup>②</sup> pour des coupes parfaites et une haie saine. Travail confortable et moins fatigant grâce à l'équilibre optimal de la machine, à la poignée de commande ergonomique, à la poignée en étrier avec commutateur intégré et au poids réduit. Protège-guide vissé pour un fonctionnement à faible usure près du sol ou le long des murs.

HSA 50 sans batterie ni chargeur

Longueur de coupe **50 cm**  
Référence **4521 011 3530** **169,00 €**

Set HSA 50 avec AK 10 et AL 101

Longueur de coupe **50 cm** VOUS ÉCONOMISEZ **48,00 €**<sup>③</sup>  
Référence **4521 011 3540** **289,00 €**



**AKI**  
SYSTEM  
AK 10

## NOUVEAU HSA 60

36 V • 3,5 kg<sup>①</sup>



Taille-haie sur batterie offrant une puissance de coupe particulièrement élevée pour les utilisations exigeantes, par ex. pour tailler des buissons et des haies hautes. Lames découpées au laser, affûtées au diamant et trempées, géométrie des lames brevetée en forme de gouttes<sup>②</sup> pour des coupes parfaites et une haie saine. Travail ergonomique et moins fatigant grâce à l'équilibre optimal de la machine, à la poignée rotative multifonctions, à la poignée en étrier avec commutateur intégré et au système anti-vibrations STIHL. Système anti-blocage pour changer le sens de rotation des lames en toute facilité en cas de blocage. Moteur EC pour une puissance constante et une longue durée de vie. Protège-guide vissé pour un fonctionnement à faible usure près du sol ou le long des murs.

HSA 60 sans batterie ni chargeur

Longueur de coupe **60 cm**  
Référence **HA06 011 3500** **249,00 €**

Set HSA 60 avec AK 10 et AL 101

Longueur de coupe **60 cm** VOUS ÉCONOMISEZ **48,00 €**<sup>③</sup>  
Référence **HA06 011 3510** **369,00 €**



## TRAVAIL ERGONOMIQUE ET CONFORTABLE - GRÂCE À LA POIGNÉE ROTATIVE MULTIFONCTIONS.

La poignée rotative multifonctions assure un travail précis et surtout confortable pour les coupes latérales et coupes du faite. Selon vos besoins, vous pouvez la faire pivoter de 90° vers la droite ou vers la gauche. Lors de chaque coupe, vous profitez ainsi d'une position de travail parfaitement ergonomique. En plus de nos taille-haies professionnels sur batterie HSA 130 R, HSA 130 T et HSA 100, le nouveau HSA 60 est le premier modèle du système de batterie STIHL AK à être muni d'une poignée rotative multifonctions. Associée à son poids réduit, à un équilibre optimal et au système anti-vibrations de STIHL, elle assure également un travail moins fatigant. N'attendez plus pour vous laisser convaincre !



# NOUVEAU HSA 100 UNE MACHINE PUISSANTE ET POLYVALENTE

**APIII**  
SYSTEM  
AP 200

Taille-haie universel réservé à un usage professionnel dans les jardinerie, les entreprises d'entretien des espaces paysagers ou les entreprises de conciergerie. Idéal pour l'entretien de haies de tout type, pour la taille et la coupe de rabattage, tant des branches fines que des pousses épaisses et vivaces.



## HAUT NIVEAU D'ERGONOMIE

Grâce à l'équilibre optimal de la machine, à la poignée rotative multifonctions, à la poignée en étrier avec commutateur intégré, au système anti-vibrations STIHL et au poids réduit.

## PERFORMANCES CONSTANTES ET FIAIBLES

Grâce au moteur EC durable.



36 V • 3,7 kg<sup>①</sup>

HSA 100 sans batterie ni chargeur

Longueur de coupe **60 cm**  
Référence **HA07 011 3500** **379,00 €**

## PERFORMANCES DE COUPE EXCEPTIONNELLES

Grâce aux lames à double tranchant, à la géométrie des lames de STIHL et à un écartement des dents de 34 cm.

## TRAVAIL EFFICACE

Grâce à la possibilité de changer le sens de rotation des lames en toute facilité en cas de blocage.

## FONCTIONNEMENT À FAIBLE USURE

Grâce au protège-guide vissé.



**APIII**  
SYSTEM  
AP 300 S

## HSA 130 R (auparavant HSA 94 R)

36 V • à partir de 4,1 kg<sup>①</sup>



Taille-haie professionnel sur batterie extrêmement puissant et robuste, doté de lames à double tranchant en version pour la taille de rabattage. Vitesse de lame réduite pour une coupe puissante. Moteur EC pour une puissance constante et une longue durée de vie. Poignée rotative multifonctions avec cadence réglable sur trois niveaux, poignée en étrier ergonomique avec commutateur intégré, lames à frottement réduit, protège-guide et protection anti-coupures vissés. Carter déjà compatible avec STIHL Smart Connector 2 A. Fonctionnement sur batterie possible au moyen de la pochette pour ceinture AP avec câble de raccordement et d'un système de port ou d'une batterie dorsale AR (voir page 45).

HSA 130 R sans batterie ni chargeur

Longueur de coupe **60 cm**  
Référence **4869 011 3560** **614,00 €**

Longueur de coupe **75 cm**  
Référence **4869 011 3561** **669,00 €**



**APIII**  
SYSTEM  
AP 300 S

## HSA 130 T (auparavant HSA 94 T)

36 V • à partir de 3,9 kg<sup>①</sup>



Taille-haie professionnel sur batterie extrêmement puissant et robuste, doté de lames à double tranchant en version pour la taille de mise en forme. Vitesse de lame élevée pour un résultat de coupe précis et impeccable. Moteur EC pour une puissance constante et une longue durée de vie. Poignée rotative multifonctions avec cadence réglable sur trois niveaux, poignée en étrier ergonomique avec commutateur intégré, lames à frottement réduit, protège-guide et protection anti-coupures vissés. Carter déjà compatible avec STIHL Smart Connector 2 A. Fonctionnement sur batterie possible au moyen de la pochette pour ceinture AP avec câble de raccordement et d'un système de port ou d'une batterie dorsale AR (voir page 45).

HSA 130 T sans batterie ni chargeur

Longueur de coupe **60 cm**  
Référence **4869 011 3566** **614,00 €**

Longueur de coupe **75 cm**  
Référence **4869 011 3567** **669,00 €**

Prix de vente conseillés par le fabricant en euros, recupel inclus pour la Belgique

R = Coupe de rabattage  
T = Coupe de mise en forme

① Poids sans batterie  
② Explication des symboles voir page 474  
③ Brevet EP 2218324 B1

④ Économies et cas d'achat d'un set par rapport à l'achat des composants individuels



## TAILLE-HAIES ÉLECTRIQUES

- Pour couper haies et arbustes dans un cadre domestique
- Facile à manier
- Particulièrement léger avec peu de vibrations



### HSE 52

230 V • 460 W • 3,1 kg<sup>Ⓞ</sup>

Idéal pour l'entretien et la coupe de branchages et de branches minces. Protection anti-coupures intégrée, guide-chaîne vissé, frein de lame mécanique, lame à tranchant unilatéral, serre-câble verrouillable, protège-guide à la pointe de la lame.

Longueur de coupe	50 cm	
Référence	4818 011 3530	<b>149,00 €</b>



### HSE 71

230 V • 600 W • à partir de 4,1 kg<sup>Ⓞ</sup>

Convient aux branches de gros diamètre. Protection anti-coupures intégrée, protège-guide vissé, augmentation de la portée de la machine, lames à tranchant unilatéral, poignée tournante à 5 positions, absorption des vibrations, serre-câble.

Longueur de coupe	60 cm	
Référence	4812 011 3527	<b>254,00 €</b>

Longueur de coupe	70 cm	
Référence	4812 011 3528	<b>274,00 €</b>



### HSE 81

230 V • 650 W • à partir de 4,1 kg<sup>Ⓞ</sup>

Idéal pour les haies épaisses et noueuses. Protection anti-coupures intégrée, augmentation de la portée de la machine, lames à double tranchant à pas de denture élevé, poignée tournante à 5 positions, absorption des vibrations, serre-câble.

Longueur de coupe	50 cm	
Référence	4812 011 3529	<b>339,00 €</b>

Longueur de coupe	60 cm	
Référence	4812 011 3530	<b>349,00 €</b>

Longueur de coupe	70 cm	
Référence	4812 011 3531	<b>369,00 €</b>



### HSE 42

230 V • 420 W • 3,0 kg<sup>Ⓞ</sup>

Idéal pour l'entretien et la coupe de branchages et de branches minces. Protection anti-coupures intégrée, guide-chaîne vissé, frein de lame mécanique, lame à tranchant unilatéral, serre-câble verrouillable.

Longueur de coupe	45 cm	
Référence	4818 011 3520	<b>129,00 €</b>



### HSE 61

230 V • 500 W • à partir de 3,9 kg<sup>Ⓞ</sup>

Avec poignée tournante à cinq positions pour une taille flexible et confortable. Protection anti-coupures intégrée, protège-guide vissé, augmentation de la portée de la machine, lames à tranchant unilatéral, absorption des vibrations, serre-câble.

Longueur de coupe	50 cm	
Référence	4812 011 3526	<b>229,00 €</b>

Longueur de coupe	60 cm	
Référence	4812 011 3500	<b>239,00 €</b>

Les prix indiqués dans ce catalogue sont basés sur les tarifs du 1er janvier 2023. STIHL se réserve le droit de modifier les prix de vente conseillés à titre indicatif. Vous trouverez les prix actuels sur [stihl.be/fr](https://stihl.be/fr).





## ACCESSOIRES ET PIÈCES POUR TAILLE-HAIES

- Outils pour simplifier le travail
- Service Kits pour des travaux d'entretien simples
- Protège-guides et déflecteurs
- Kits de transformation « jeu de couteaux réglable »



### SERVICE KITS



Les Service Kits pour les taille-haies thermiques de STIHL vous permettront d'effectuer vous-même quelques travaux d'entretien simples. Chaque kit contient une bougie d'allumage, un filtre à carburant et un filtre à air en tissu non tissé. Des entretiens proactifs et réguliers contribueront à protéger les différents composants et pièces de la saleté et des dommages, mais aideront aussi à prolonger la durée de vie de votre taille-haie. Hormis la clé multiple reçue avec votre taille-haie STIHL, aucun autre outil n'est nécessaire pour l'entretien.

<b>Service Kit 25</b> pour HS 45		
Référence	4140 007 4101	<b>16,00 €</b>
<b>Service Kit 34</b> pour HS 82		
Référence	4237 007 4100	<b>17,00 €</b>
<b>NOUVEAU Service Kit 46</b> pour HS 45 (avec STIHL 2-MIX-Motor)		
Référence	4140 007 4102	<b>8,00 €</b>

### PROTÈGE-GUIDES

Protège l'extrémité de la barre de coupe des dommages potentiels lors de travaux à proximité de murs ou du sol.



<b>Pour HS 56 C-E, HS 82 T, HSA 130 T (auparavant HSA 94 T)</b>		
Référence	4237 792 9006	<b>15,30 €</b>
<b>Pour HS 82 R et HSA 130 R (auparavant HSA 94 R)</b>		
Référence	4237 790 9802	<b>12,40 €</b>
<b>Pour HS 86 R et HS 87 R</b>		
Référence	4237 790 9801	<b>12,40 €</b>
<b>Pour HS 86 T</b>		
Référence	4237 790 9800	<b>12,40 €</b>

### PROTECTIONS (SANS ILL.)

<b>Protection 1</b> pour HS 81 T		
Référence	4237 717 3101	
<b>Protection 2</b> pour 86 R		
Référence	4237 717 3103	
<b>Protection 3</b> pour HS 81 R, HS 82 R et HSA 130 R (auparavant HSA 94 R)		
Référence	4237 717 3105	<b>par pièce 25,10 €</b>

Prix de vente conseillés par le fabricant en euros

### KITS DE TRANSFORMATION « JEU DE COUTEAUX RÉGLABLE »

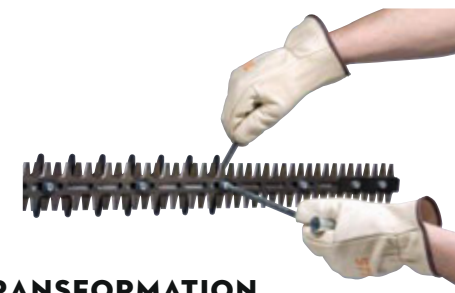

Set pour réglage du jeu de couteaux en cas d'usure des couteaux.

<b>Jeu de couteaux, réglable, 60 cm</b>		
<b>Pour HS 82 R et HSA 130 R (auparavant HSA 94 R)</b>		
Référence	4237 007 1008	<b>20,70 €</b>
<b>Pour HS 82 T et HSA 130 T (auparavant HSA 94 T)</b>		
Référence	4237 007 1001	<b>20,70 €</b>
<b>Jeu de couteaux, réglable, 75 cm</b>		
<b>Pour HS 82 R et HSA 130 R (auparavant HSA 94 R)</b>		
Référence	4237 007 1009	<b>25,10 €</b>
<b>Pour HS 82 T et HSA 130 T (auparavant HSA 94 T)</b>		
Référence	4237 007 1002	<b>25,10 €</b>



### DÉFLECTEUR POUR LAME DE COUPE

Pour récupérer et transporter les déchets de coupe. Peut être monté des deux côtés sans outil.

<b>Pour HSA 50, HSA 56, HSA 66, HSA 86, tous les modèles HSE, HLA 56, HLA 66 et HLA 86, pour une longueur de coupe de 50 cm</b>		
Référence	4859 740 3300	<b>34,90 €</b>
<b>Pour HS 86 R et HS 87 R, pour une longueur de coupe de 75 cm</b>		
Référence	4237 740 3302	<b>15,30 €</b>



### MANCHE TÉLESCOPIQUE

Il permet un travail ergonomique avec le HSA 26 en position verticale. Raccordement simple et rapide avec le HSA 26 et échange confortable de la batterie AS 2 dans la poignée. Partie télescopique continue de 95 - 110 cm, angle de travail réglable sur 125°, avec roulettes qui tournent doucement et poignée caoutchoutée. Le manche télescopique convient uniquement au HSA 26 et n'est pas compatible avec la GTA 26 ou le HSA 25.

<b>Pour HSA 26</b>		
Référence	HA03 710 7100	<b>65,00 €</b>



### SAC DE TRANSPORT

Sac léger et résistant pour le transport et le rangement de tous les moteurs CombiSystème avec poignée circulaire et les outils CombiSystème FS-KM ou HL-KM. Convient également parfaitement pour les machines sur batterie KMA 135 R, HSA 50, HSA 56, HSA 60, HSA 66, HSA 86, HSA 100, HLA 56, BGA 57, BGA 60, BGA 86 et BGA 100 avec chacune une batterie et un chargeur.

Référence	0000 881 0507	<b>50,20 €</b>
-----------	---------------	----------------



	Référence	Prix de vente conseillés par le fabricant en euros	Longueur de coupe (cm)	Cylindrée (cm³)	Puissance (kW / ch)	Tension nominale (V)	Puissance à l'arbre (W)	Poids (kg)	Niveau de pression sonore <sup>Ⓢ</sup> (dB(A))	Niveau de puissance sonore <sup>Ⓢ</sup> (dB(A))	Valeur de vibrations gauche / droite <sup>Ⓢ</sup> (m/s²)	Moteur STIHL (2-MIX / 4-MIX <sup>®</sup> ) / Système de batterie STIHL	Longueur totale (cm)	Cadence (min-1)	Pas de denture (mm)	Système anti-vibrations STIHL	STIHL ElastoStart	STIHL ErgoStart	Poignée tournante	STIHL Smart Connector 2 A
<b>TAILLE-HAIES THERMIQUES</b>																				
HS 45	4228 011 2937	349,00	45	27,2	0,75 / 1,0	-	-	4,7 <sup>Ⓢ</sup>	97	107	10,0 / 9,0	2-MIX	95	4.030	30	●	●	-	-	-
HS 45	4228 011 2938	369,00	60	27,2	0,75 / 1,0	-	-	5,0 <sup>Ⓢ</sup>	97	107	10,0 / 9,0	2-MIX	110	4.030	30	●	●	-	-	-
HS 56 C-E	4242 011 2947	649,00	60	21,4	0,65 / 0,9	-	-	4,5 <sup>Ⓢ</sup>	95	107	4,7 / 5,5	2-MIX	104	3.600	34	●	-	●	-	-
HS 82 R	4237 011 2977	804,00	60	22,7	0,7 / 1,0	-	-	5,3 <sup>Ⓢ</sup>	94	107	2,7 / 3,1	2-MIX	120	3.200	38	●	-	-	●	-
HS 82 T	4237 011 2985	804,00	60	22,7	0,7 / 1,0	-	-	5,1 <sup>Ⓢ</sup>	95	107	2,7 / 2,1	2-MIX	121	5.100	30	●	-	-	●	-
HS 87 R	4237 011 2991	924,00	75	22,7	0,7 / 1	-	-	5,5 <sup>Ⓢ</sup>	96	106	3,1 / 3,0	2-MIX	135	3.200	38	●	-	-	-	-
HS 87 T	4237 011 2995	924,00	75	22,7	0,7 / 1	-	-	5,2 <sup>Ⓢ</sup>	97	107	2,6 / 2,6	2-MIX	135	5.100	30	●	-	-	-	-
<b>TAILLE-BUIS ET TAILLE-HAIES SUR BATTERIE<sup>Ⓢ</sup></b>																				
HSA 26	HA03 011 3500	99,00 <sup>Ⓢ</sup>	20	-	-	10,8	-	0,8 <sup>Ⓢ</sup>	69	80	- / 1,0 <sup>Ⓢ</sup>	Système AS	50	2.200	19	-	-	-	-	-
Set HSA 26 avec AS 2 + AL 10	HA03 011 3506	149,00	20	-	-	10,8	-	1,0 <sup>Ⓢ</sup>	69	80	- / 1,0 <sup>Ⓢ</sup>	Système AS	50	2.200	19	-	-	-	-	-
HSA 45	4511 011 3500	139,00	50	-	-	18	-	2,3 <sup>Ⓢ</sup>	75	83	1,4 / 1,5	Série AI	91	2.500	24	-	-	-	-	-
HSA 50	<b>NOUVEAU</b> 4521 011 3530	169,00 <sup>Ⓢ</sup>	50	-	-	36	-	2,9 <sup>Ⓢ</sup>	81	91	2,0 / 1,6	Système AK	101	2.800	30	-	-	-	-	-
Set HSA 50 avec AK 10 + AL 101	<b>NOUVEAU</b> 4521 011 3540	289,00	50	-	-	36	-	3,7 <sup>Ⓢ</sup>	81	91	2,0 / 1,6	Système AK	101	2.800	30	-	-	-	-	-
HSA 60	<b>NOUVEAU</b> HA06 011 3500	249,00 <sup>Ⓢ</sup>	60	-	-	36	-	3,5 <sup>Ⓢ</sup>	77	85	1,5 / 1,0	Système AK	117	3.000	30	●	-	-	●	-
Set HSA 60 avec AK 10 + AL 101	<b>NOUVEAU</b> HA06 011 3510	369,00	60	-	-	36	-	4,3 <sup>Ⓢ</sup>	77	85	1,5 / 1,0	Système AK	117	3.000	30	●	-	-	●	-
HSA 100	<b>NOUVEAU</b> HA07 011 3500	379,00 <sup>Ⓢ</sup>	60	-	-	36	-	3,7 <sup>Ⓢ</sup>	76	84	1,0 / 0,8	Système AP	116	3.000	34	●	-	-	●	-
HSA 130 R	4869 011 3560	614,00 <sup>Ⓢ</sup>	60	-	-	36	-	4,1 <sup>Ⓢ</sup>	83	94	3,5 / 2,7	Système AP	117	2.800 / 3.000 / 3.200 <sup>Ⓢ</sup>	38	-	-	-	●	○
HSA 130 R	4869 011 3561	669,00 <sup>Ⓢ</sup>	75	-	-	36	-	4,4 <sup>Ⓢ</sup>	84	95	3,6 / 2,8	Système AP	132	2.800 / 3.000 / 3.200 <sup>Ⓢ</sup>	38	-	-	-	●	○
HSA 130 T	4869 011 3566	614,00 <sup>Ⓢ</sup>	60	-	-	36	-	3,9 <sup>Ⓢ</sup>	84	95	3,0 / 2,8	Système AP	118	4.400 / 4.700 / 5.000 <sup>Ⓢ</sup>	30	-	-	-	●	○
HSA 130 T	4869 011 3567	669,00 <sup>Ⓢ</sup>	75	-	-	36	-	4,1 <sup>Ⓢ</sup>	85	96	2,5 / 2,9	Système AP	130	4.400 / 4.700 / 5.000 <sup>Ⓢ</sup>	30	-	-	-	●	○
<b>TAILLE-HAIES ÉLECTRIQUES<sup>Ⓢ</sup></b>																				
HSE 42	4818 011 3520	129,00	45	-	-	230	420	3,0 <sup>Ⓢ</sup>	84	95	3,1 / 1,5	-	92	3.400	21	-	-	-	-	-
HSE 52	4818 011 3530	149,00	50	-	-	230	460	3,1 <sup>Ⓢ</sup>	84	95	3,1 / 1,5	-	101	3.400	23	-	-	-	-	-
HSE 61	4812 011 3526	229,00	50	-	-	230	500	3,9 <sup>Ⓢ</sup>	85	96	5,3 / 3,3	-	113	3.200	29	-	-	-	●	-
HSE 61	4812 011 3500	239,00	60	-	-	230	500	4,1 <sup>Ⓢ</sup>	85	96	5,3 / 3,3	-	121	3.200	29	-	-	-	●	-
HSE 71	4812 011 3527	254,00	60	-	-	230	600	4,1 <sup>Ⓢ</sup>	88	99	3,8 / 2,6	-	123	2.600	36	-	-	-	●	-
HSE 71	4812 011 3528	274,00	70	-	-	230	600	4,2 <sup>Ⓢ</sup>	88	99	3,8 / 2,6	-	133	2.600	36	-	-	-	●	-
HSE 81	4812 011 3529	339,00	50	-	-	230	650	4,1 <sup>Ⓢ</sup>	88	99	3,2 / 2,1	-	113	2.600	36	-	-	-	●	-
HSE 81	4812 011 3530	349,00	60	-	-	230	650	4,2 <sup>Ⓢ</sup>	88	99	3,5 / 2,5	-	123	2.600	36	-	-	-	●	-
HSE 81	4812 011 3531	369,00	70	-	-	230	650	4,4 <sup>Ⓢ</sup>	88	99	3,5 / 2,5	-	133	2.600	36	-	-	-	●	-

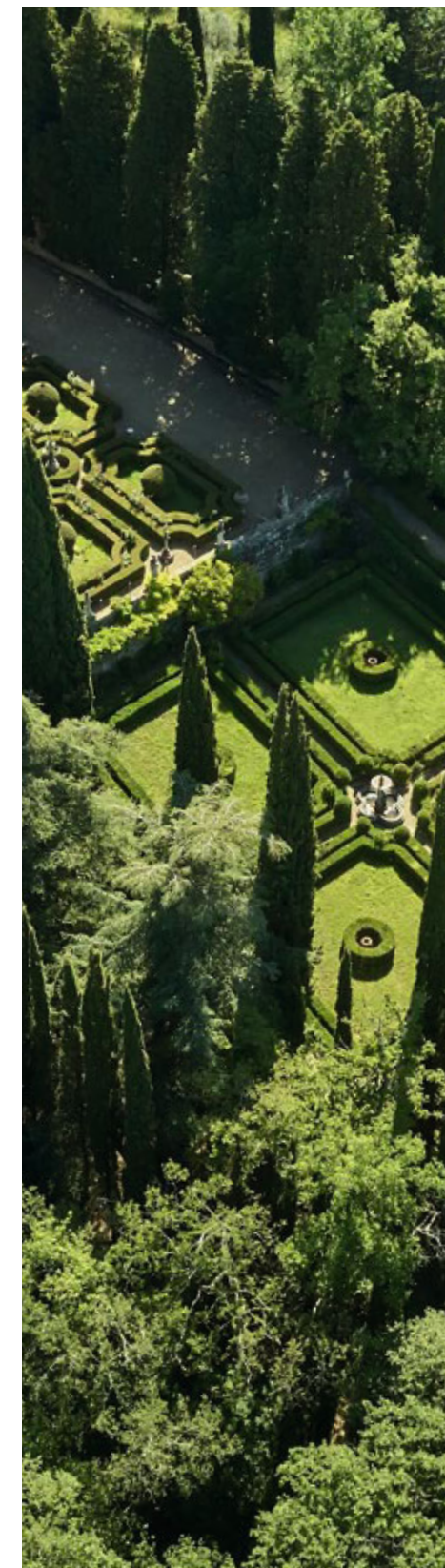

● De série ○ Optionnel (accessoire) C = Version confort E = STIHL ErgoStart R = Coupe de rabattage T = Coupe de mise en forme

Ⓢ Facteur K selon la directive européenne 2006 / 42 / EG = 2,0 dB(A)  
 Ⓢ Facteur K selon la directive européenne 2006 / 42 / EG = 2 m/s²  
 Ⓢ Poids complet, réservoir vide  
 Ⓢ Poids sans batterie, avec lame pour buissons

Ⓢ Poids avec batterie et lame pour buissons, sans chargeur  
 Ⓢ Poids avec batterie  
 Ⓢ Poids sans batterie

Ⓢ Poids avec batterie, sans chargeur  
 Ⓢ Poids sans câble  
 Ⓢ Avec lame pour buissons / avec lame à herbe

Ⓢ Niveau 1 / niveau 2 / niveau 3  
 Ⓢ Prix sans batterie ni chargeur  
 Ⓢ Recupel inclus pour la Belgique





## LES TAILLE-HAIES SUR PERCHE EN DÉTAIL



### TECHNOLOGIE

- 01 SYSTÈME DE COUPE**  
Des lames universelles fluides et à frottement réduit augmentent l'autonomie de la batterie de plus de 20% par rapport aux lames classiques et, en association avec le fonctionnement sur batterie, assurent de très bonnes performances de coupe, tant pour les coupes de rabattage que les coupes de mise en forme.
- 02 FILTRE À AIR AVEC TOILE MÉTALLIQUE**  
Le filtre à air avec toile métallique, facile à nettoyer de l'extérieur, assure un refroidissement optimal du moteur, protège durablement l'intérieur du carter moteur de la saleté et permet ainsi une longue durée de vie.
- 03 STIHL CONNECTED**  
Une fois le STIHL Smart Connector 2 A inséré à l'endroit prévu dans le carter de la machine, cette dernière peut être intégrée dans STIHL connected.

### CONFORT

- 04 MÉCANISME DE TRANSMISSION EN MAGNÉSIUM**  
Le mécanisme de transmission léger en magnésium avec barre de coupe peut être orienté sans outil de 145 degrés pour les coupes du faite, coupes latérales et coupes au ras du sol.
- 05 POIGNÉE DE COMMANDE AVEC RÉGLAGE DU RÉGIME**  
La poignée de commande intuitive, avec réglage du régime sur trois niveaux et affichage LED, offre une excellente ergonomie.
- 06 LOGEMENT POUR BATTERIE**  
Les batteries STIHL AP peuvent être fixées directement dans le carter moteur. Cela rend le travail encore plus mobile et l'utilisateur profite d'un meilleur équilibre pour son taille-haie ainsi que d'une liberté de travail maximale.
- 07**  **UTILISATION POSSIBLE PAR TEMPS HUMIDE**  
Les machines sur batterie STIHL accompagnées de ce symbole ont passé des tests approfondis basés sur la norme IPX4 et peuvent donc être utilisées sans restriction même sous la pluie.

Nous attirons votre attention sur le fait que les produits ne présentent pas tous les mêmes caractéristiques. Vous ne trouverez sur cette page que les principales caractéristiques. Vous trouverez plus d'explications à partir de la page 474 ou sur [stihl.be/fr](http://stihl.be/fr).

## TAILLE-HAIES SUR PERCHE ET ACCESSOIRES

- Modèles thermiques et sur batterie pour les utilisateurs professionnels actifs dans l'entretien des espaces paysagers ainsi que pour les utilisateurs particuliers exigeants
- Modèles avec axe long ou court
- Pour les haies particulièrement larges, hautes ou longues et les buissons autour de la maison



### HL 91 KC-E

24,1 cm<sup>3</sup> • 0,9 kW / 1,2 ch • 5,8 kg<sup>Ⓢ</sup>

Spécialement conçu pour la taille professionnelle de haies sculptées et haies d'ornement. Axe ultra court, mécanisme de transmission particulièrement léger en magnésium coulé sous pression, avec STIHL ErgoStart, barre de coupe orientable de 130°, longueur totale de 168 cm.

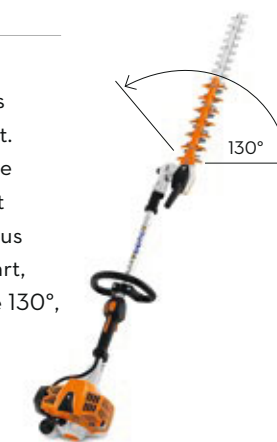

Référence 4243 200 0019

864,00 €

### HL 92 C-E

24,1 cm<sup>3</sup> • 0,75 kW / 1,0 ch • 5,9 kg<sup>Ⓢ</sup>

Pour la taille professionnelle de haies de taille élevée et pour une utilisation au ras du sol. Mécanisme de transmission particulièrement léger, moteur STIHL 2-MIX avec STIHL ECOSPEED permettant de réguler la vitesse pour des travaux de longue durée dans des endroits sensibles aux nuisances sonores, STIHL ErgoStart, barre de coupe orientable de 145°, longueur totale de 232 cm.



Référence 4243 200 0033

874,00 €

Autre version :

HL 92 KC-E (sans poignée circulaire) 4243 200 0034

864,00 €



### CARBURANTS ET LUBRIFIANTS ADAPTÉS

À PARTIR DE LA PAGE 376

Prix de vente conseillés par le fabricant en euros

C = Version confort    Ⓢ Poids complet, réservoir vide  
E = STIHL ErgoStart  
K = Axe court



### HL 94 C-E

24,1 cm<sup>3</sup> • 0,9 kW / 1,2 ch • 6,2 kg<sup>①</sup>

Pour la taille professionnelle de haies de taille élevée et pour une utilisation au ras du sol. Mécanisme de transmission particulièrement léger, avec STIHL ECOSPEED permettant de réguler la vitesse pour des travaux de longue durée dans des endroits sensibles aux nuisances sonores, STIHL ErgoStart, barre de coupe orientable de 145°, longueur totale de 242 cm.



Référence **4243 200 0024** **959,00 €**

Autre version :  
HL 94 KC-E (sans poignée circulaire) **4243 200 0016** **924,00 €**

### HLA 56

36 V • 3,8 kg<sup>②</sup>

Léger taille-haie sur perche sur batterie pour la taille de haies et d'arbustes de grande hauteur dans des jardins privés. Lames à tranchant unilatéral, barre de coupe orientable par paliers de -45° à +90°, axe démontable pour un transport aisé. Longueur de transport 115 cm, longueur totale de 210 cm.



**SUPPORT MURAL INCLUS**

ACCESSOIRES :  
**RALLONGE D'AXE HLA**



**SOCLE**



Voir page 145

**CEINTURE**

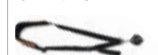

Voir page 256

HLA 56 sans batterie ni chargeur  
Référence **HA01 011 2910** **259,00 €**<sup>④</sup>

Set HLA 56 avec AK 20 et AL 101 **VOUS ÉCONOMISEZ 58,00 €**<sup>⑤</sup>  
Référence **HA01 200 0050** **409,00 €**<sup>④</sup>

### HLA 66

36 V • 3,8 kg<sup>②</sup>

Taille-haie sur perche sur batterie, léger, pour le rabattage de haies et d'arbustes ainsi que de plantes au ras du sol. Barre de coupe réglable sans outil sur 115° pour la coupe à hauteur des yeux, au niveau du sol ou sur le côté. Lames à double tranchant pour une coupe nette. Régime constant et avancement du travail sous charge. Poignée circulaire, contrôle continu de la vitesse et poignée de commande intuitive. Longueur de transport avec barre de coupe repliée 125 cm, longueur totale 205 cm.



ACCESSOIRE :  
**SOCLE**



Voir page 145

HLA 66 sans batterie ni chargeur  
Référence **4859 011 2910** **409,00 €**<sup>④</sup>

### HLA 86

36 V • 4,8 kg<sup>②</sup>

Taille-haie sur perche sur batterie offrant une portée de travail étendue. Réservé à un usage professionnel. Particulièrement adapté pour la coupe de rabattage des haies et arbustes de grande hauteur, ainsi que pour la taille de la végétation au ras du sol. Travail ergonomique grâce au manche télescopique carré qui assure une grande stabilité. Longueur du tube et barre de coupe réglables sans outil. La barre de coupe peut être orientée de 115° pour les coupes du faite, coupes latérales et coupes au ras du sol. Lames à double tranchant pour des résultats de coupe impeccables, réglage du régime en continu et poignée de commande intuitive. Longueur de transport avec barre de coupe repliée 180 cm, longueur totale 260-330 cm.

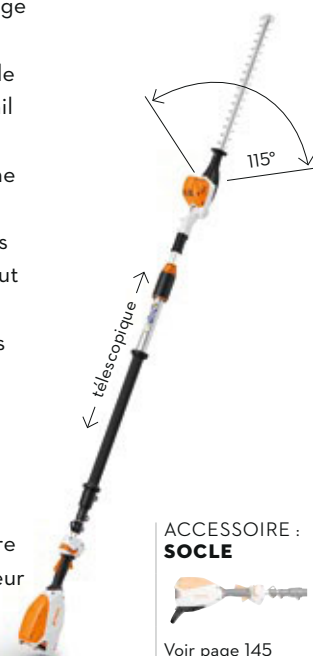

ACCESSOIRE :  
**SOCLE**



Voir page 145

HLA 86 sans batterie ni chargeur  
Référence **4859 011 2930** **564,00 €**<sup>④</sup>

### HLA 135

36 V • 5,6 kg<sup>②</sup>

Taille-haie sur perche sur batterie le plus puissant de l'assortiment STIHL pour une utilisation professionnelle dans des environnements sensibles au bruit. Pour tous les travaux de coupe d'arbustes et de buissons ainsi que de plantes au ras du sol, de la taille de mise en forme jusqu'au rabattage. Barre de coupe réglable sans outil sur 145° pour la coupe à hauteur des yeux, au niveau du sol ou sur le côté. Lames à double tranchant pour une coupe nette. Poignée de commande intuitive avec indicateur LED. Emplacement prévu pour le STIHL Smart Connector 2 A dans le carter. Longueur totale 249 cm.



HLA 135 sans batterie ni chargeur  
Référence **HA04 200 0001** **669,00 €**<sup>④</sup>

Autre version :  
HLA 135 K (sans poignée circulaire) sans batterie ni chargeur **HA04 200 0006** **649,00 €**

Les prix indiqués dans ce catalogue sont basés sur les tarifs du 1er janvier 2023. STIHL se réserve le droit de modifier les prix de vente conseillés à titre indicatif. Vous trouverez les prix actuels sur [stihl.be/fr](http://stihl.be/fr).



PAGE 375

SMART CONNECTOR 2 A

Pour l'intégration du HLA 135 dans le système STIHL connected. Plus d'informations sur STIHL connected à partir de la page 16.





### HARNAIS DORSAL RTS

Pour des utilisations prolongées. Ajustable à la taille de l'utilisateur, permet un travail particulièrement ergonomique qui ménage les efforts. Compatible avec les perches élagueuses : HT 135, HTA 66, HTA 86, HTA 135; moteurs CombiSystème avec HT-KM of HL-KM 145°: KM 56 RC-E, KM 94 RC-E, KM 111 R, KM 131 R, KMA 135 R; taille-haies sur perche : HL 94 C-E, HLA 66, HLA 86, HLA 135, HLE 71. Non utilisable avec, HL 94 KC-E et HLE 71 K.

Référence **0000 790 4400** **136,00 €**



### SAC DE TRANSPORT

Sac léger et résistant pour le transport et le rangement de tous les moteurs CombiSystème avec poignée circulaire et les outils CombiSystème FS-KM ou HL-KM. Convient également parfaitement pour les machines sur batterie KMA 135 R, HSA 50, HSA 56, HSA 60, HSA 66, HSA 86, HSA 100, HLA 56, BGA 57, BGA 60, BGA 86 et BGA 100 avec chacune une batterie et un chargeur.

Référence **0000 881 0507** **50,20 €**



### DÉFLECTEUR POUR LAME DE COUPE

Pour récupérer et transporter les déchets de coupe. Pour une longueur de coupe de 50 cm, peut être monté des deux côtés sans outil.

Pour HSA 50, HSA 56, HSA 66, HSA 86, tous les modèles HSE, HLA 56, HLA 66 et HLA 86  
Référence **4859 740 3300** **34,90 €**



### RALLONGE D'AXE HLA

Augmentation simple de la portée de 50 cm. En aluminium, poids 500 g.

Pour HLA 56  
Référence **HA01 820 5000** **39,80 €**

### SOCLE

Pour protéger la machine et la batterie du contact direct avec le sol.

Pour HTA 66, HTA 86, HLA 66 et HLA 86  
Référence **4857 007 1001** **32,70 €**

Pour HLA 56 et HTA 50  
Référence **HA01 007 1000** **33,70 €**

### FIXATION POUR AXE TÉLESCOPIQUE

Pour une ergonomie de travail maximale, en association avec le harnais simple ou le harnais dorsal RTS. Facile et rapide à installer et à démonter.

Pour HT 135, HTA 86, HTA 135 et HLA 86  
Référence **0000 790 8600** **14,20 €**

Référence	Prix de vente conseillés par le fabricant en euros	Longueur de coupe (cm)	Cylindrée (cm³)	Puissance (kW / ch)	Tension nominale (V)	Puissance à l'arbre (W)	Poids (kg)	Niveau de pression sonore <sup>Ⓢ</sup> (dB(A))	Niveau de puissance sonore <sup>Ⓢ</sup> (dB(A))	Valeur de vibrations gauche / droite <sup>Ⓢ</sup> (m/s²)	Moteur STIHL (2-MIX / 4-MIX <sup>Ⓢ</sup> ) / Système de batterie STIHL	Longueur totale <sup>Ⓢ</sup> (cm)	Cadence (min <sup>-1</sup> )	Pas de denture (mm)	STIHL ErgoStart	Poignée circulaire	STIHL Smart Connector 2 A	
<b>TAILLE-HAIES SUR PERCHE THERMIQUES</b>																		
<b>HL 91 KC-E (130°)</b>	4243 200 0019	864,00	60	24,1	0,9 / 1,2	-	-	5,8 <sup>Ⓢ</sup>	92	107	7,9 / 5,2	2-MIX	168	3.615	34	●	●	-
<b>HL 92 KC-E (145)</b>	4243 200 0034	864,00	50	24,1	0,75 / 1,0	-	-	5,3 <sup>Ⓢ</sup>	92	106	5,8 / 6,3	2-MIX	189	3.600	34	●	-	-
<b>HL 92 C-E (145)</b>	4243 200 0033	874,00	50	24,1	0,75 / 1,0	-	-	5,9 <sup>Ⓢ</sup>	91	106	4,1 / 4,5	2-MIX	232	3.600	34	●	●	-
<b>HL 94 KC-E (145°)</b>	4243 200 0016	924,00	60	24,1	0,9 / 1,2	-	-	5,7 <sup>Ⓢ</sup>	92	108	6,4 / 6,4	2-MIX	199	3.615	34	●	-	-
<b>HL 94 C-E (145°)</b>	4243 200 0024	959,00	60	24,1	0,9 / 1,2	-	-	6,2 <sup>Ⓢ</sup>	91	107	6,5 / 5,4	2-MIX	242	3.615	34	●	●	-
<b>TAILLE-HAIES SUR PERCHE SUR BATTERIE<sup>Ⓢ</sup></b>																		
<b>HLA 56 (135°)</b>	HA01 011 2910	259,00 <sup>Ⓢ</sup>	45	-	-	36	-	3,8 <sup>Ⓢ</sup>	77	88	1,5 / 1,5	Système AK	210	2.800	30	-	●	-
<b>Set HLA 56 (135°) avec AK 20 + AL 101</b>	HA01 200 0050	409,00	45	-	-	36	-	5,0 <sup>Ⓢ</sup>	77	88	1,5 / 1,5	Système AK	210	2.800	30	-	●	-
<b>HLA 66 (115°)</b>	4859 011 2910	409,00 <sup>Ⓢ</sup>	50	-	-	36	-	3,8 <sup>Ⓢ</sup>	80	91	2,3 / 1,8	Système AP	205	3.000	33	-	●	-
<b>HLA 86 (115°)</b>	4859 011 2930	564,00 <sup>Ⓢ</sup>	50	-	-	36	-	4,8 <sup>Ⓢ</sup>	80	91	2,3 / 1,6	Système AP	260 - 330	3.000	33	-	-	-
<b>HLA 135 K (145°)</b>	HA04 200 0006	649,00 <sup>Ⓢ</sup>	60	-	-	36	-	5,2 <sup>Ⓢ</sup>	84	95	2,3 / 2,7	Système AP	219	4.000	34	-	-	○
<b>HLA 135 (145°)</b>	HA04 200 0001	669,00 <sup>Ⓢ</sup>	60	-	-	36	-	5,6 <sup>Ⓢ</sup>	85	96	2,5 / 3,3	Système AP	249	4.000	34	-	●	○

● De série  
○ Optionnel (accessoire)

C = Version confort  
E = STIHL ErgoStart  
K = Axe court

Ⓢ Facteur K selon la directive européenne 2006 / 42 / EG = 2,0 dB(A)  
Ⓢ Facteur K selon la directive européenne 2006 / 42 / EG = 2 m/s²  
Ⓢ Avec dispositif de coupe

Ⓢ Poids complet, réservoir vide  
Ⓢ Poids sans batterie  
Ⓢ Poids avec batterie, sans chargeur

Ⓢ Prix sans batterie ni chargeur  
Ⓢ Recupel inclus pour la Belgique







## UN MOTEUR UNIQUE POUR VENIR À BOUT DES TÂCHES LES PLUS DIVERSES.

Moteurs et outils CombiSystème,  
accessoires et pièces

**149**

Moteur et outils MultiSystème  
et accessoires

**157**



# LE COMBISYSTÈME EN DÉTAIL

01 SÉLECTIONNEZ L'UN DES 5 MOTEURS COMBISYSTÈME PERFORMANTS



02 COMBINEZ UN DES NOMBREUX OUTILS COMBISYSTÈME ET C'EST PARTI

## MOTEURS ET OUTILS COMBISYSTÈME, ACCESSOIRES ET PIÈCES

- Pour les travaux d'entretien autour de la maison et au jardin ou sur les grands terrains
- Moteurs CombiSystème performants
- Outils CombiSystème pratiques pour venir à bout de nombreuses tâches
- Changement des outils en un tournemain
- Nombreux accessoires disponibles

### KM 56 RC-E

27,2 cm<sup>3</sup> • 0,8 kW / 1,1 ch • 4,3 kg<sup>ⓐ</sup>

Pour une utilisation au jardin, autour de la maison et à la ferme. STIHL ErgoStart, poignée circulaire avec capot de protection, harnais, moteur STIHL 2-MIX.

Référence 4144 200 0016



364,00 €

### KM 94 RC-E

24,1 cm<sup>3</sup> • 0,9 kW / 1,2 ch • 4,0 kg<sup>ⓐ</sup>

Pour les utilisateurs professionnels. STIHL ErgoStart, fonction de charge partielle STIHL ECOSPEED, poignée circulaire avec capot de protection, harnais, moteur STIHL 2-MIX, bouton d'arrêt.

Référence 4149 200 0089



569,00 €



### CARBURANTS ET LUBRIFIANTS ADAPTÉS

À PARTIR DE LA PAGE 376

Les prix indiqués dans ce catalogue sont basés sur les tarifs du 1er janvier 2023. STIHL se réserve le droit de modifier les prix de vente conseillés à titre indicatif. Vous trouverez les prix actuels sur [stihl.be/fr](https://stihl.be/fr).



### KM 111 R

31,4 cm<sup>3</sup> • 1,05 kW / 1,4 ch • 4,4 kg<sup>①</sup>

Pour les utilisateurs professionnels. Procédure de démarrage simplifiée pour un lancement aisé, bouton d'arrêt, grand réservoir pour une plus longue durée de fonctionnement, filtre à air en papier, poignée circulaire avec limiteur de course, moteur STIHL 4-MIX®.



Référence **4180 200 0562** **629,00 €**

### KM 131 R

36,3 cm<sup>3</sup> • 1,4 kW / 1,9 ch • 4,4 kg<sup>①</sup>

Pour les utilisateurs professionnels ayant des exigences élevées en termes de performance. Procédure de démarrage simplifiée pour un lancement aisé, bouton d'arrêt, grand réservoir pour une plus longue durée de fonctionnement, filtre à air en papier, poignée circulaire avec limiteur de course, moteur STIHL 4-MIX®. KM 131 R ne peut être utilisé avec la débroussailluse FSB-KM.



Référence **4180 200 0589** **689,00 €**

Autre version:  
KM 131 **4180 200 0587** **689,00 €**



### KMA 135 R

36 V • 3,4 kg<sup>②</sup>



Moteur CombiSystème sur batterie robuste et puissant, avec raccord de chargement de batterie AP dans la machine. Pour des travaux dans des environnements sensibles au bruit. Utilisation polyvalente grâce à une large gamme d'outils CombiSystème STIHL. Poignée multifonctions à une main avec réglage du régime et indicateur LED, poignée circulaire avec limiteur de course, filtre à air pour une durée de vie prolongée. Carter déjà compatible avec STIHL Smart Connector 2 A. Le KMA 135 R n'est pas utilisable en combinaison avec la débroussailluse FSB-KM.

KMA 135 R sans batterie ni chargeur  
Référence **FA02 011 6800** **469,00 €<sup>③</sup>**



### LE SMART CONNECTOR 2 A

À PARTIR DE LA **PAGE 375**



### BATTERIES ADAPTÉES AINSI QUE D'AUTRES ACCESSOIRES PRATIQUES

À PARTIR DE LA **PAGE 40**

	Référence	Prix de vente conseillés par le fabricant en euros	Cylindrée (cm <sup>3</sup> )	Puissance (kW / ch)	Tension nominale (V)	Poids (kg)	Niveau de pression sonore <sup>④</sup> (dB(A)) <sup>⑤</sup>	Niveau de puissance sonore <sup>④</sup> (dB(A)) <sup>⑤</sup>	Valeur de vibrations gauche / droite <sup>⑥</sup> (m/s <sup>2</sup> ) <sup>⑦</sup>	Moteur STIHL (2-MIX / 4-MIX®) / Système de batterie STIHL	Combinaison avec BG-KM: force de soufflage (N)	Combinaison avec BG-KM: vitesse de l'air max. (m/s)	Combinaison avec BG-KM: débit d'air (m <sup>3</sup> /h) avec embout rond <sup>⑧</sup>	Longueur jusqu'au manchon d'accouplement (cm)	STIHL ErgoStart	Décompression automatique	Poignée circulaire	Ceinture	STIHL Smart Connector 2 A
<b>MOTEURS COMBISYSTÈME THERMIQUES</b>																			
<b>KM 56 RC-E</b>	4144 200 0016	364,00	27,2	0,8 / 1,1	-	4,3 <sup>①</sup>	96	109	8,5 / 8,2	2-MIX	16	71	845	84	•	-	•	•	-
<b>KM 94 RC-E</b>	4149 200 0089	569,00	24,1	0,9 / 1,2	-	4,0 <sup>①</sup>	95	110	8,2 / 7,9	2-MIX	16	71	845	90	•	-	•	•	-
<b>KM 111 R</b>	4180 200 0562	629,00	31,4	1,05 / 1,4	-	4,4 <sup>①</sup>	99	109	7,2 / 6,4	4-MIX®	18	74	885	92	-	•	•	•	-
<b>KM 131</b>	4180 200 0587	689,00	36,3	1,4 / 1,9	-	4,8 <sup>①</sup>	101	110	5,0 / 4,2	4-MIX®	21	81	965	92	-	•	-	•	-
<b>KM 131 R</b>	4180 200 0589	689,00	36,3	1,4 / 1,9	-	4,4 <sup>①</sup>	101	110	6,1 / 6,5	4-MIX®	21	81	965	92	-	•	•	•	-
<b>MOTEURS COMBISYSTÈME SUR BATTERIE<sup>②</sup></b>																			
<b>KMA 135 R</b>	FA02 011 6800	469,00 <sup>③</sup>	-	-	36	3,4 <sup>②</sup>	91	104	5,0 / 3,7	Système AP	15	68	812	96	-	-	•	•	○

Prix de vente conseillés par le fabricant en euros  
C = Version confort  
E = STIHL ErgoStart  
R = Poignée circulaire

• De série  
○ Optionnel (accessoire)  
① Poids avec réservoir vide, sans outil CombiSystème  
② Poids sans batterie ni outil CombiSystème  
③ Avec le souffleur BG-KM, il est nécessaire de porter une protection auditive  
④ Explication des symboles voir page 474  
⑤ Facteur K selon la directive européenne 2006 / 42 / EG = 2,0 dB(A)  
⑥ Valeurs maximales des outils CombiSystème appropriés  
⑦ Facteur K selon la directive européenne 2006 / 42 / EG = 2 m/s<sup>2</sup>  
⑧ En mode souffleur  
⑨ Prix sans batterie ni chargeur  
⑩ Recupel inclus pour la Belgique





**DÉBROUSSAILLEUSE FS-KM<sup>①</sup>**

Idéale pour couper l'herbe le long des murs, clôtures, haies et bordures. Tête faucheuse AutoCut C 26-2.



Référence **4180 200 0687** **159,00 €**

**DÉBROUSSAILLEUSE FS-KM<sup>①</sup>**

Convient parfaitement pour les prairies aux herbes tenaces ou ligneuses. Couteau à herbe GrassCut GrassCut 230-2.



Référence **4180 200 0475** **159,00 €**

**DÉBROUSSAILLEUSE FSB-KM<sup>②</sup>**

Idéale pour les travaux d'entretien dans des zones exigües. Tête faucheuse AutoCut 6-2, tube coudé. Non autorisée pour les moteurs CombiSystème KM 131 R, KMA 130 R en KMA 135 R.



Référence **4137 740 5008** **85,00 €**

**DRESSE-BORDURES FCB-KM<sup>②</sup>**

Pour une coupe précise des bordures le long des allées, accès et plates-bandes.



Référence **4180 740 5002** **196,00 €**

**ACCESSOIRE : COUTEAU DE RECHANGE (NON ILL.)**

Longueur **20 cm**  
Référence **4133 713 4101** **3,40 €**

**DRESSE-BORDURES FCS-KM<sup>②</sup>**

Pour une coupe précise des bordures de gazon, le long de chemins ou des plates-bandes.



Référence **4180 740 5008** **232,00 €**

**SARCLEUSE BF-KM<sup>①</sup>**

Aide à aérer et cultiver les sols.



Référence **4601 740 5000** **325,00 €**

**PERCHE ÉLAGUEUSE HT-KM<sup>②</sup>**

Coupe avec précision les branches situées en hauteur. Structure compacte, avec baguette de visée intégrée, chaîne 1/4" PM3.



Référence **4182 200 0212** **385,00 €**

**SOUFFLEUR BG-KM<sup>①</sup>**

Débarrasse chemins et surfaces des feuilles mortes et de l'herbe coupée. Puissance de soufflage élevée.



Référence **4606 740 5000** **201,00 €**

**ACCESSOIRE : EMBOUT PLAT COUDÉ**

Référence **4606 701 8301** **12,00 €**

**BALAI RACLEUR KW-KM<sup>②</sup>**

Idéal pour l'entretien des allées et des routes. Lamelles en caoutchouc.



Référence **4601 740 4904** **561,00 €**

**BROSSE DE BALAYAGE KB-KM<sup>②</sup>**

Élimine toutes les saletés, même celles incrustées dans des rainures et sillons profonds. Brosses fermes, mouvement rétro-rotatif de la brosse.



Référence **4601 740 4905** **403,00 €**

**FAUCHEUSE FH-KM 145°<sup>①</sup>**

Pour la taille à proximité du sol et pour les travaux de fauchage sur les surfaces réduites, ainsi que dans des zones à proximité d'axes de circulation. Réducteur flexible, position de transport compacte.



Référence **4243 740 5006** **443,00 €**

**TAILLE-HAIE HL-KM 145°<sup>②</sup>**

Pour la taille exigeante de haies hautes et pour une utilisation près du sol. Réducteur ajustable progressivement, position de transport compacte.



Longueur de coupe **50 cm**  
Référence **4243 740 5003** **438,00 €**

Longueur de coupe **60 cm**  
Référence **4243 740 5008** **466,00 €**

**TAILLE-HAIE HL-KM 0°<sup>②</sup>**

Convient parfaitement à la taille de haies décoratives hautes et larges.



Référence **4243 740 5000** **297,00 €**

**RÉCIPROCATEUR RG-KM<sup>②</sup>**

Élimination efficace et à faible projection des mauvaises herbes et des herbes sur différents types de sol, comme les graviers, l'asphalte ou les surfaces pavées.



Pour KM 91 R, KM 94 R, KM 111 R, KM 131 R et KMA 135 R  
Référence **4180 740 5006** **450,00 €**

**ACCESSOIRE : SET D'ENTRETIEN**

Composé de deux couteaux de rechange et d'un disque porteur.



Référence **4180 007 4100** **93,00 €**

Référence	Prix de vente conseillés par le fabricant en euros	Poids (kg)	Longueur totale sans outil (cm)	Largeur de travail tête (mm)	Puissance de soufflage <sup>①</sup> (N)	Rayon de coupe (mm)	Vitesse de l'air max. (m/s) avec buse ronde	Débit d'air (m <sup>3</sup> /h) avec buse ronde	Longueur des lames (cm)	Écartement des dents (mm)	Angle d'inclinaison (°)	Longueur de coupe (cm)	Pas de chaîne	Type de chaîne STIHL Oilomatic <sup>③</sup>	Vitesse de rotation à vide Valeur nominale (1/min)
-----------	----------------------------------------------------	------------	---------------------------------	------------------------------	-----------------------------------------	---------------------	---------------------------------------------	-------------------------------------------------	-------------------------	---------------------------	-------------------------	------------------------	---------------	---------------------------------------------	----------------------------------------------------

OUTILS COMBISYSTÈME															
FS-KM <sup>①</sup>	4180 200 0687	159,00	1,2 <sup>②</sup>	94	-	-	420	-	-	-	-	-	-	-	-
FS-KM <sup>①</sup>	4180 200 0475	159,00	1,2 <sup>②</sup>	94	-	-	420	-	-	-	-	-	-	-	-
FSB-KM <sup>②</sup>	4137 740 5008	85,00	0,7 <sup>②</sup>	77	-	-	420	-	-	-	-	-	-	-	-
FCB-KM <sup>②</sup>	4180 740 5002	196,00	2,3	92	-	-	-	-	-	-	-	-	-	-	-
FCS-KM <sup>②</sup>	4180 740 5008	232,00	2,6	100	-	-	-	-	-	-	-	-	-	-	-
BF-KM <sup>①</sup>	4601 740 5000	325,00	4,1 <sup>②</sup>	100	220	-	-	-	-	-	-	-	-	-	2.800
HT-KM <sup>②</sup>	4182 200 0212	385,00	1,6 <sup>②</sup>	126 <sup>③</sup>	-	-	-	-	-	-	-	30 <sup>④</sup>	1/4"	PM3	-
BG-KM <sup>①</sup>	4606 740 5000	201,00	1,8	89	154	16	-	59	845	-	-	-	-	-	-
KW-KM <sup>②</sup>	4601 740 4904	561,00	7,4 <sup>②</sup>	125	600	-	-	-	-	-	-	-	-	-	2.800
KB-KM <sup>②</sup>	4601 740 4905	403,00	6,4 <sup>②</sup>	125	600	-	-	-	-	-	-	-	-	-	2.800
FH-KM (145°) <sup>①</sup>	4243 740 5006	443,00	2,1	126	-	-	-	-	25	-	145	-	-	-	-
HL-KM (145°) <sup>②</sup>	4243 740 5003	438,00	2,3	148	-	-	-	-	50	34	145	-	-	-	-
HL-KM (145°) <sup>②</sup>	4243 740 5008	466,00	2,3	148	-	-	-	-	60	34	145	-	-	-	-
HL-KM (0°) <sup>②</sup>	4243 740 5000	297,00	1,7	107	-	-	-	-	50	34	0	-	-	-	-
RG-KM <sup>②</sup>	4180 740 5006	450,00	2,5	94	-	-	-	-	-	26	-	-	-	-	-





## SERVICE KITS



Les Service Kits pour les machines thermiques de STIHL vous permettront d'effectuer vous-même quelques travaux d'entretien simples. Chaque kit contient une bougie d'allumage, un filtre à carburant et un filtre à air en papier ou un filtre à air en tissu non tissé. Des entretiens proactifs et réguliers contribueront à protéger les différents composants et pièces de la saleté et des dommages, mais aideront aussi à prolonger la durée de vie de votre machine. Hormis la clé multiple reçue avec votre machine STIHL, aucun autre outil n'est nécessaire pour l'entretien.

**Service Kit 24** pour FC 55, FS 38, FS 45, FS 46, FS 55, HL 45, KM 55  
Référence **4140 007 4100** **16,00 €**

**Service Kit 26** pour FS 40, FS 50, FS 56, FS 70, KM 56  
Référence **4144 007 4100** **22,00 €**

**Service Kit 28** pour KM 94  
Référence **4149 007 4103** **21,50 €**

**Service Kit 30** pour HT 103, FS 89, FS 91, FS 111, KM 111  
Référence **4180 007 4102** **22,00 €**

**Service Kit 31** pour HT 133, BT 131, FR 131, FS 131, FS 311, KM 131  
Référence **4180 007 4103** **22,00 €**

## HARNAIS DORSAL RTS



Pour des utilisations prolongées. Ajustable à la taille de l'utilisateur, permet un travail particulièrement ergonomique qui ménage les efforts. Compatible avec les perches élagueuses : HT 135, HTA 66, HTA 86, HTA 135; moteurs CombiSystème avec HT-KM of HL-KM 145°: KM 56 RC-E, KM 94 RC-E, KM 111 R, KM 131 R, KMA 135 R; taille-haies sur perche : HL 94 C-E, HLA 66, HLA 86, HLA 135, HLE 71. Non utilisable avec HL 94 KC-E et HLE 71 K.

Référence **0000 790 4400** **136,00 €**

## RENOI D'ANGLE

Pour outils CombiSystème HT-KM et HL-KM (version 0°).



Référence **4138 640 0201** **118,00 €**

## SAC DE TRANSPORT



Sac léger et résistant pour le transport et le rangement de tous les moteurs CombiSystème avec poignée circulaire et les outils CombiSystème FS-KM ou HL-KM. Convient également parfaitement pour les machines sur batterie KMA 135 R, HSA 50, HSA 56, HSA 60, HSA 66, HSA 86, HSA 100, HLA 56, BGA 57, BGA 60, BGA 86 et BGA 100 avec chacune une batterie et un chargeur.

Référence **0000 881 0507** **50,20 €**

## KIT SUPPORT CROCHET

Support crochet avec adaptateur de ceinture permettant de fixer le support crochet à la ceinture pour batterie avec harnais, au système de port AP ou au système de port AR.



Pour BGA 100, KMA 135 R, FSA 130, FSA 130 R, FSA 135, FSA 135 R et RGA 140  
Référence **0000 007 1045** **36,00 €**

## RALLONGES DE MANCHE

En aluminium. Pour l'utilisation d'outils CombiSystème HT-KM et HL-KM. Augmentation de la portée 50 cm, poids 0,6 kg.



Référence **0000 710 7100** **80,00 €**

En acier. Pour l'utilisation d'outils CombiSystème HT-KM et HL-KM. Augmentation de la portée de 1 m, poids 1,4 kg.



Référence **4140 710 7131** **90,00 €**

En carbone. Pour l'utilisation d'outils CombiSystème HT-KM et HL-KM. Augmentation de la portée de 1 m, arbre creux en aluminium, extra-léger, poids 0,9 kg.



Référence **0000 710 7102** **135,00 €**



## LE MULTISYSTÈME EN DÉTAIL



COMBINEZ UN DES SEPT OUTILS MULTISYSTÈME ET C'EST PARTI

### TECHNOLOGIE

- 01 MOTEUR AVEC FILTRE À AIR EN PAPIER**  
Pour faciliter le démarrage, le carburateur est équipé d'une pompe à carburant manuelle. Le système accélérateur garantit un régime élevé rapide. Le filtre à air en papier protège efficacement le moteur contre la poussière et les saletés.
- 02 POIGNÉE MULTIFONCTIONS**  
Tous les éléments de commande du moteur sont intégrés dans la poignée. L'utilisation est dès lors simple et fiable.

### CONFORT

- 03 POIGNÉE DE TRANSPORT**  
La poignée de transport permet de charger et décharger le MultiSystème STIHL très facilement.
- 04 CADRE RABATTABLE**  
Permet de replier facilement et rapidement le MultiSystème STIHL avec l'outil monté, ce qui facilite son transport et son rangement.

Nous attirons votre attention sur le fait que les produits ne présentent pas tous les mêmes caractéristiques. Vous ne trouverez sur cette page que les principales caractéristiques. Vous trouverez plus d'explications à partir de la page 474 ou sur [stihl.be/fr](http://stihl.be/fr).

## MOTEUR ET OUTILS MULTISYSTÈME ET ACCESSOIRES

- Pour des tâches diverses, telles que l'entretien des gazons et des terrains et le nettoyage de surfaces
- Moteur MultiSystème puissant
- Cadre rabattable pour un transport aisé
- Outils MultiSystème pratiques pour venir à bout des tâches les plus diverses
- Changement des outils en un tournemain



### MM 56

27,2 cm<sup>3</sup> • 0,85 kW / 1,2 ch • 8,3 kg<sup>①</sup>

Pour les tâches les plus diverses : entretien des gazons et des terrains et nettoyage de surfaces. Large choix d'outils MultiSystème STIHL, cadre rabattable pour un transport aisé, processus de démarrage simplifié pour un lancement en toute simplicité, bouton d'arrêt, filtre à air en papier.

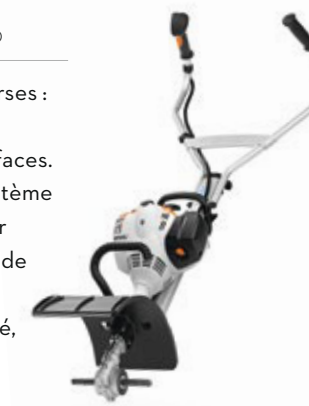

Référence 4604 011 5401

669,00 €

Référence

Prix de vente conseillés par le fabricant en euros

Cylindrée (cm<sup>3</sup>)

Puissance (kW / ch)

Poids<sup>②</sup> (kg)

Niveau de pression sonore<sup>③</sup> (dB(A))

Niveau de puissance sonore<sup>③</sup> (dB(A))

Valeur de vibrations gauche / droite<sup>③</sup> (m/s<sup>2</sup>)

### MOTEUR MULTISYSTÈME MM 56

4604 011 5401 669,00 27,2 0,85/1,2 8,3 94 102 4,1/5,1



### CARBURANTS ET LUBRIFIANTS ADAPTÉS

À PARTIR DE LA PAGE 376

Prix de vente conseillés par le fabricant en euros

- ① Poids avec réservoir vide, sans outil MultiSystème  
② Facteur K selon la directive européenne 2006/42/EG = 2,0 dB(A)  
③ Facteur K selon la directive européenne 2006/42/EG = 2 m/s<sup>2</sup>





### SARCLEUSE BF-MM

Permet de biner sans peine les sols, même lourds et argileux. Idéale pour remettre un terrain en culture et l'ameublir.



Référence **4601 740 4605** **95,00 €**

### CULTIVATEUR BK-MM

Idéal pour les travaux de précision. Égalise les sols sableux fins et émiette la terre grossière.



Référence **4601 740 4606** **95,00 €**

### DRESSE-BORDURE FC-MM<sup>①</sup>

Taille les bordures avec précision grâce à la section des racines en profondeur.



Référence **4601 740 4603** **56,00 €**

### AÉRATEUR RL-MM<sup>①</sup>

Pour améliorer la croissance des racines. Permet de perforer les pelouses en surface, assurant une aération et un approvisionnement en éléments nutritifs optimaux.



Référence **4601 740 4600** **95,00 €**

### ÉMOUSSEUR MF-MM<sup>②</sup>

Élimine la mousse et les couches enchevêtrées à la surface du gazon, capot protecteur élargi et tablier inclus.

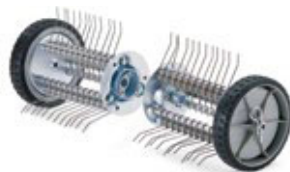

Référence **4601 740 4601** **227,00 €**

### BALAI RACLEUR KW-MM<sup>②</sup>

Idéal pour l'entretien des allées et routes. Permet d'éliminer soigneusement salissures, sable, gravillons et feuilles mortes. Sans capot protecteur élargi.



Référence **4601 740 4604** **311,00 €**

### BALAI-BROSSE KB-MM<sup>②</sup>

Élimine en profondeur les salissures et les taches sur les surfaces en pierre, même inégales ou jointoyées, capot protecteur élargi inclus.



Référence **4601 740 4602** **227,00 €**



SCIER ET COUPER



Référence	Prix de vente conseillés par le fabricant en euros	Poids (kg)	Largeur de travail (cm)	Niveau de pression sonore <sup>①</sup> (dB(A))	Niveau de puissance sonore <sup>②</sup> (dB(A))	Valeur de vibrations gauche/droite <sup>③</sup> (m/s <sup>2</sup> )
-----------	----------------------------------------------------	------------	-------------------------	------------------------------------------------	-------------------------------------------------	---------------------------------------------------------------------

OUTIL MULTISYSTÈM (utilisation avec MM 56)						
<b>BF-MM</b>	4601 740 4605	95,00	2,0	22	87	3,8/4,4
<b>BK-MM</b>	4601 740 4606	95,00	2,0	22	87	3,7/4,0
<b>FC-MM<sup>①</sup></b>	4601 740 4603	56,00	0,8	-	91	4,1/5,1
<b>RL-MM<sup>①</sup></b>	4601 740 4600	95,00	2,0	20	93	4,1/4,5
<b>MF-MM<sup>②</sup></b>	4601 740 4601	227,00	8,6	50	94	4,1/4,5
<b>KW-MM<sup>②</sup></b>	4601 740 4604	311,00	3,9	60	94	4,0/4,1
<b>KB-MM<sup>②</sup></b>	4601 740 4602	227,00	4,2	60	94	4,0/4,1

Prix de vente conseillés par le fabricant en euros  
 ① Roues d'appui recommandées  
 ② Roues d'appui obligatoires  
 ③ Facteur K selon la directive européenne 2006 / 42 / EG = 2,0 dB(A)  
 ④ Facteur K selon la directive européenne 2006 / 42 / EG = 2 m/s<sup>2</sup>

### ROUES D'APPUI

Pour FC-MM<sup>①</sup>, RL-MM<sup>①</sup>, MF-MM<sup>②</sup>, KW-MM<sup>②</sup> et KB-MM<sup>②</sup>. Permet de soulever légèrement l'outil et de réduire ainsi la résistance due au frottement pendant l'épousage, le broyage et le balayage. Excellente manœuvrabilité.



Référence **4601 007 1008** **44,80 €**

### ÉPERON

Permet de modifier la profondeur et la vitesse de pénétration pendant le travail en soulevant légèrement ou en enfonçant plus profondément l'outil dans le sol.



Référence **4601 740 4800** **18,60 €**

### MASSE D'ALOURDISSEMENT

Pour les outils BF-MM et BK-MM. Le complément idéal pour sarcler et émietter. Accroît la pression sur l'outil et permet de pénétrer plus profondément dans le sol.



Référence **4601 730 4500** **52,00 €**

Les prix indiqués dans ce catalogue sont basés sur les tarifs du 1er janvier 2023. STIHL se réserve le droit de modifier les prix de vente conseillés à titre indicatif. Vous trouverez les prix actuels sur [stihl.be/fr](http://stihl.be/fr).



## DE VRAIS CONCENTRÉS DE PUISSANCE POUR DES APPLICATIONS TRÈS EXIGEANTES.

Tronçonneuse à pierre et à béton et accessoires **164**

Découpeuses

**167**

Accessoires et pièces pour découpeuses

**170**





## LA TRONÇONNEUSE À PIERRE ET À BÉTON EN DÉTAIL



### TECHNOLOGIE

#### 01 SYSTÈME DE FILTRE À AIR LONGUE DURÉE

Le système de filtre à air longue durée avec filtre HD2 et filtre supplémentaire protège le moteur, même contre les particules de poussière les plus fines, assurant une grande longévité. Grâce à son matériau spécial, le filtre peut être nettoyé par simple rinçage à l'eau, par ex. avec STIHL Varioclean et de l'eau chaude.

#### 02 MOTEUR STIHL 2-MIX

À la fois puissant et économique. Les gaz d'échappement sont séparés de l'arrivée de l'air, ce qui réduit les pertes de liquides et permet d'augmenter la puissance tout en diminuant la consommation.

#### 03 CHÂÎNES À DÉCOUPER DIAMANTÉES

Vous trouverez toujours dans notre assortiment une chaîne à découper diamantée adaptée à vos besoins, pour un travail silencieux et sans vibrations. Les chaînes 36 GBE et 36 GBM sont munies de segments en diamant pré-affûtés et dotées de la technologie LowStretch pour la coupe humide des briques et du béton. La chaîne 36 GGM possède quant à elle des segments en acier diamantés pour la coupe humide de tuyaux en fonte ductile.

#### 04 GUIDE-CHAÎNES AVEC CONDUITE D'EAU

Les guide-chaînes sont dotés d'un système d'arrosage interne. Ce système permet d'humidifier et de refroidir la chaîne, la rainure du guide-chaîne et le pignon de renvoi. Cela garantit une longue durée de vie du guide-chaîne et de la chaîne, ainsi qu'un faible niveau d'empoussièrement pour l'utilisateur.

### CONFORT

#### 05 TENDEUR DE CHÂÎNE LATÉRAL

Permet de tendre la chaîne rapidement et facilement.

#### 06 PRISE D'EAU AVEC DOSEUR

Grâce au raccord rapide, la machine peut facilement être reliée à l'alimentation d'eau. Le robinet doseur vous permet de régler confortablement la quantité d'eau pour l'agglomération des poussières ainsi que pour le refroidissement et l'arrosage de la chaîne.



### DÉCOUPAGE HUMIDE

Ce symbole indique un découpage humide et donc l'utilisation d'eau. L'eau lie la poussière et sert au refroidissement et à la lubrification de l'outil.



### LA TECHNOLOGIE LOWSTRETCH

Ce symbole désigne la technologie LowStretch. Une couche dure protège les boulons rivés et les maillons d'entraînement contre l'usure. Cela permet de réduire la longueur de la chaîne.



### CONSEIL PRO

La tronçonneuse à pierre et à béton GS 461 vient parfaitement compléter les découpeuses classiques. Idéale lorsque vous avez, par exemple, besoin de coupes de coin précises sans surcoupe. Les coins sont d'abord pré-usinés (percés) à l'aide de la tronçonneuse à pierre et à béton, puis les coupes droites, plus longues, sont effectuées avec la découpeuse. L'association des deux machines permet également de découper des ouvertures encore plus grandes avec précision et efficacité. Selon le dispositif de coupe choisi, la GS 461 peut être utilisée pour différentes applications ainsi que pour la découpe de divers matériaux. La chaîne diamantée 36 GGM est par exemple constituée de segments en acier diamantés et convient donc parfaitement pour la coupe humide de tuyaux en fonte ductile dans le cadre de la construction d'égouts et de canalisations. La chaîne diamantée 36 GGM se distingue par des performances de coupe élevées lors de coupes en mortaise et transversales. Elle permet en outre d'utiliser la tronçonneuse à pierre et à béton dans des endroits exigus et difficilement accessibles.

**Remarque :** les éclats générés lors des travaux effectués avec une tronçonneuse à pierre et à béton et une découpeuse peuvent être lourds. Il est donc conseillé d'en tenir compte préalablement et de les découper en plusieurs morceaux si nécessaire.





# TRONÇONNEUSE À PIERRE ET À BÉTON ET ACCESSOIRES



**GS 461**  
76,5 cm<sup>3</sup> • 4,3 kW / 5,8 ch • 7,6 kg<sup>①</sup>

Associe la maniabilité d'une tronçonneuse à la puissance d'une découpeuse. Tension latérale de la chaîne, système anti-vibrations STIHL, prise d'eau, soupape de décompression, STIHL ElastoStart, cordon de lancement résistant à l'usure, filtre HD2, réservoir à remplissage vertical avec fermeture du réservoir sans outil.

**Pour la coupe humide de matériaux de construction abrasifs**

Longueur de coupe 40 cm<sup>②</sup>  
Référence 4252 200 0062 **2.574,00 €**

**Pour la coupe humide de béton et de roche dure**

Longueur de coupe 40 cm<sup>②</sup>  
Référence 4252 200 0047 **2.974,00 €**

**Pour la coupe humide de tuyaux en fonte ductile**

Longueur de coupe 45 cm<sup>②</sup>  
Référence 4252 200 0034 **3.069,00 €**

- Pour une utilisation professionnelle sur chantier
- Pour le découpage humide du béton, de la pierre naturelle et de la pierre de taille
- Pour la coupe humide de tuyaux en fonte ductile
- Pour la découpe d'angles en cas de percées et d'ouvertures de murs
- Le complément idéal des découpeuses à disque



## CARBURANTS ET LUBRIFIANTS ADAPTÉS

À PARTIR DE LA PAGE 376



## CROCHET DE GUIDAGE

Barre de guidage et d'appui pour la découpe du béton et des murs. En acier zingué durci.

Pour GS 461  
Référence 4252 660 0900 **48,00 €**

Référence	Prix de vente conseillés par le fabricant en euros	Longueur de coupe <sup>②</sup> (cm)	Cylindrée (cm <sup>3</sup> )	Puissance (kW / ch)	Poids <sup>①</sup> (kg)	Niveau de pression sonore <sup>③</sup> (dB(A))	Niveau de puissance sonore <sup>④</sup> (dB(A))	Valeur de vibrations gauche / droite <sup>⑤</sup> (m/s <sup>2</sup> )	Moteur STIHL (2-MIX / 4-MIX <sup>®</sup> )	Pas de chaîne	Chaîne à découper diamantée STIHL	Tendeur de chaîne latéral	Soupape de décompression	Système anti-vibrations STIHL	STIHL ElastoStart	Filtre HD2	Bouchon du réservoir ouvrable sans outil	Prise d'eau	Cordon de lancement résistant à l'usure
<b>GS 461</b>	4252 200 0062 2.574,00 4252 200 0047 2.974,00 4252 200 0034 3.069,00	40	76,5	4,3/5,8	7,6	105	115	4,5/4,0	2-MIX	3/8"	GBE GBM GGM	•	•	•	•	•	•	•	•

Prix de vente conseillés par le fabricant en euros

① Poids avec réservoir vide, sans guide-chaîne ni chaîne diamantée  
② La longueur de coupe effective est inférieure à la longueur de coupe indiquée  
③ Facteur K selon la directive européenne 2006/42/EG = 2,0 dB(A)  
④ Facteur K selon la directive européenne 2006/42/EG = 2 m/s<sup>2</sup>

• De série

## CHAÎNE À DÉCOUPER DIAMANTÉE

**36 GBE<sup>③</sup>**



Chaîne d'entrée de gamme pour une coupe humide rapide, silencieuse et à faibles vibrations. Convient particulièrement aux matériaux de chantier abrasifs tels que la brique et le grès calcaire, segments diamantés pré-affûtés, technologie LowStretch.

**36 GBM<sup>③</sup>**



Pour la coupe humide rapide, silencieuse et à faibles vibrations du béton et de la pierre dure, convient à la brique, segments diamantés pré-affûtés, technologie LowStretch.

**36 GGM<sup>③</sup>**



Idéal pour la coupe humide silencieuse, précise et à faibles vibrations de tuyaux en fonte ductile dans le cadre de la construction d'égouts et de canalisations. Permet des coupes dans des positions difficiles ainsi que dans des endroits peu accessibles. Les segments en acier diamantés offrent des performances de coupe élevées lors de coupes en mortaise et transversales.

## GUIDE-CHAÎNE

### ROLLOMATIC G



Spécialement conçu pour la GS 461. Avec lavage à l'eau dans le guide-chaîne et pignon de renvoi, emplacement pour le tendeur de chaîne ainsi que voie de roulement droite et durcie. Disponible en différentes versions, compatible avec la chaîne diamantée.

CHAÎNE À DÉCOUPER DIAMANTÉE <sup>③</sup>			GUIDE-CHAÎNE ROLLOMATIC G	
Référence	Prix de vente conseillés par le fabricant en euros	Longueur de coupe <sup>②</sup> (cm)	Référence	Prix de vente conseillés par le fabricant en euros
<b>36 GBE</b>	3214 000 0064 373,00	40	3006 000 1513	183,00
<b>36 GBM</b>	3213 000 0064 529,00	40	3006 000 1513	183,00
<b>36 GGM</b>	3212 000 0070 572,00	45	3006 000 1417	260,00

③ Les chaînes diamantées pour la coupe de béton et de pierre sont livrées pignon compris





## LES DÉCOUPEUSES EN DÉTAIL



### TECHNOLOGIE

#### 01 STIHL INJECTION

 Le système d'injection à commande électronique garantit à tout moment un fonctionnement parfait et une consommation réduite de carburant par rapport aux machines non équipées de cette technologie d'injection.

#### 02 DISTRIBUTION DE L'EAU ÉLECTRONIQUE

Le raccordement à l'eau est automatiquement mis en marche / éteint. La commande et le dosage des quantités d'eau se font en toute facilité à l'aide des boutons.

#### 03 SYSTÈME DE FILTRE À AIR LONGUE DURÉE AVEC PRÉFILTRATION CYCLONIQUE

La durée de vie du filtre atteint jusqu'à un an (selon les conditions d'utilisation) et il n'est plus nécessaire de le nettoyer de manière régulière.

### CONFORT

#### 04 SYSTÈME ANTI-VIBRATIONS STIHL

Des amortisseurs spéciaux réduisent la transmission des vibrations du moteur vers les mains et les bras. Cela permet une utilisation confortable.

#### 05 PRISE D'EAU

Le raccord rapide est facile à embrancher. Pour la coupe humide, l'eau est conduite jusqu'au disque à découper pour l'arrosage et l'agglomération de la poussière.

#### 06 FERMETURE DU RÉSERVOIR D'HUILE SANS OUTIL

Fermeture spéciale pour ouvrir et fermer le réservoir sans outil, rapidement et simplement.

#### 07 PROTECTION EN MAGNÉSIIUM

La protection du disque à découper en fonte de magnésium est particulièrement légère. Le réglage de la protection et de la conduite d'eau ont un design ergonomique.

Nous attirons votre attention sur le fait que les produits ne présentent pas tous les mêmes caractéristiques. Vous ne trouverez sur cette page que les principales caractéristiques. Vous trouverez plus d'explications à partir de la page 474 ou sur [stihl.be/fr](http://stihl.be/fr).

## DÉCOUPEUSES



### TS 410<sup>①</sup>

66,7 cm<sup>3</sup> • 3,2 kW / 4,4 ch • 9,5 kg<sup>②</sup>

Découpeuse à disque légère et maniable. Avec disque à découper de 300 mm pour des coupes jusqu'à 100 mm de profondeur. Le système anti-vibrations de STIHL garantit un bon guidage de la découpeuse à disque pendant la coupe. Système de filtre à air longue durée pour une longue durée de vie du filtre, démarrage facilité par une soupape de décompression.

Référence 4238 011 2800

1.489,00 €



### TS 420<sup>①</sup>

66,7 cm<sup>3</sup> • 3,2 kW / 4,4 ch • 9,7 kg<sup>②</sup>

Découpeuse à disque universelle pour le bâtiment et le génie civil. Avec disque à découper de 350 mm pour une profondeur de coupe atteignant jusqu'à 125 mm. Le système anti-vibrations STIHL garantit un bon guidage de la découpeuse à disque pendant la coupe. Système de filtre à air longue durée pour une longévité prolongée, démarrage facilité par une soupape de décompression.

Référence 4238 011 2810

1.544,00 €



**CARBURANTS ET LUBRIFIANTS ADAPTÉS**

À PARTIR DE LA PAGE 376

Prix de vente conseillés par le fabricant en euros

<sup>①</sup> Avec disque à découper en résine synthétique pour la coupe de l'acier de construction et l'acier inoxydable  
<sup>②</sup> Poids avec réservoir vide, sans disque à découper







**TS 440<sup>①</sup>**  
66,7 cm<sup>3</sup> • 3,2 kW / 4,4 ch • 11,1 kg<sup>②</sup>

Découpeuse à disque avec réglage étendu de la protection, équipée du frein de disque innovant STIHL QuickStop. Pour l'utilisation de disques à découper de 350 mm. Grâce à une protection largement réglable vers l'arrière, cette machine s'avère particulièrement efficace lors de la découpe de tuyaux ou lors de l'utilisation dans des endroits difficilement accessibles. Avec distribution de l'eau électronique, système de filtre à air longue durée.

Référence 4238 011 2820 **1.829,00 €**



**TS 480i<sup>①</sup>**  
72,2 cm<sup>3</sup> • 3,9 kW / 5,3 ch • 10,0 kg<sup>②</sup>

Pour l'utilisation de disques à découper de 300 mm. L'injection électronique garantit un fonctionnement optimal et un couple élevé. Grâce à sa position de démarrage unique, le démarrage de la machine est particulièrement aisé. Le système anti-vibrations STIHL, offrant un très faible niveau de vibrations, permet de guider très précisément la machine pendant la coupe. Commande électronique d'alimentation d'eau pour un dosage simplifié. STIHL ElastoStart et la soupape de décompression facilitent sensiblement le démarrage.

Référence 4250 011 2804 **1.799,00 €**



**TS 700<sup>①</sup>**  
98,5 cm<sup>3</sup> • 5,0 kW / 6,8 ch • 11,7 kg<sup>②</sup>

Découpeuse à disque STIHL très puissante pour l'utilisation de disques à découper de 350 mm. Cette découpeuse à disque convient parfaitement à l'emploi sur le chariot FW 20 avec une profondeur de coupe maximale. Équipée d'une soupape de décompression, du STIHL ElastoStart pour un démarrage facile et du filtre à air longue durée pour une longue durée de vie du filtre.

Référence 4224 011 2800 **1.854,00 €**



**TSA 230<sup>①</sup>**  
36 V • 3,9 kg<sup>③</sup>

Découpeuse à disque sur batterie pratique avec disque à découper de 230 mm. Utilisable à l'intérieur et à l'extérieur, profondeur de coupe jusqu'à 70 mm, prise d'eau avec robinet et tuyau de raccordement pour la coupe humide, blocage de broche, transmission par courroie sans entretien.

TSA 230 sans batterie ni chargeur  
Référence 4864 011 6600 **449,00 €<sup>④</sup>**



### CONSEIL PRO

Sur la TS 440, la protection peut être réglée de manière à rendre le disque à découper aisément accessible par le haut. Cela facilite considérablement la précision de coupe lors de la découpe de tuyaux, surtout dans la partie inférieure, dans les angles ainsi qu'en cas de coupes murales. Le frein de disque STIHL QuickStop vous apporte une aide supplémentaire. En cas de rebond suffisamment important alors que la protection du disque est ouverte, le disque à découper est arrêté en une fraction de seconde.



### DISQUES À DÉCOUPER APPROPRIÉS

À PARTIR DE LA **PAGE 172**



**TS 500i<sup>①</sup>**  
72,2 cm<sup>3</sup> • 3,9 kW / 5,3 ch • 10,2 kg<sup>②</sup>

Découpeuse à disque universelle avec STIHL Injection. Pour l'utilisation de disques à découper de 350 mm. L'injection électronique garantit un fonctionnement optimal et un couple élevé. Grâce à sa position de démarrage unique, le démarrage de la machine est particulièrement aisé. Commande électronique d'alimentation d'eau pour un dosage simplifié. Le système anti-vibrations STIHL, offrant un très faible niveau de vibrations, permet de guider très précisément la machine pendant la coupe. Le STIHL ElastoStart et la soupape de décompression facilitent sensiblement le démarrage.

Référence 4250 011 2810 **1.829,00 €**



**TS 800<sup>①</sup>**  
98,5 cm<sup>3</sup> • 5,0 kW / 6,8 ch • 12,7 kg<sup>②</sup>

Découpeuse à disque STIHL pour l'utilisation de disques à découper de 400 mm. Profondeur de coupe maximale de 145 mm, poids réduit grâce à la protection en magnésium. Convient aussi parfaitement pour la coupe en profondeur sur le chariot FW 20. Équipée d'une soupape de décompression, du STIHL ElastoStart pour un démarrage facile et du filtre à air longue durée pour une longue durée de vie du filtre.

Référence 4224 011 2820 **1.954,00 €**



### BATTERIES ADAPTÉES AINSI QUE D'AUTRES ACCESSOIRES PRATIQUES

À PARTIR DE LA **PAGE 40**



PAGE **347**

**TSA 230 AVEC SE 133 ME POUR DES TRAVAUX SANS POUSSIÈRE**

Extension indispensable pour des travaux en intérieur produisant beaucoup de poussière.





# ACCESSOIRES ET PIÈCES POUR DÉCOUPEUSES

- Pour élargir la palette d'applications et faciliter l'utilisation des découpeuses
- Chariot de guidage pour une coupe précise et une plus grande longueur de coupe
- Montage et démontage faciles et sans outil de la découpeuse à disque sur le chariot de guidage



## SERVICE KITS

Les Service Kits pour les découpeuses thermiques de STIHL vous permettront d'effectuer vous-même quelques travaux d'entretien simples. Chaque kit contient une bougie d'allumage, un filtre à carburant, un filtre à air en papier et un préfiltre. Des entretiens proactifs et réguliers contribueront à protéger les différents composants et pièces de la saleté et des dommages, mais aideront aussi à prolonger la durée de vie de votre découpeuse. Hormis la clé multiple reçue avec votre découpeuse STIHL, aucun autre outil n'est nécessaire pour l'entretien

<b>Service Kit 32</b> pour TS 700, TS 800		
Référence	<b>4224 007 4100</b>	<b>44,00 €</b>
<b>Service Kit 35</b> pour TS 410, TS 420, TS 440		
Référence	<b>4238 007 4102</b>	<b>36,50 €</b>



## CONSEIL PRO

Le chariot FW 20 est facilement rabattable et prend très peu de place. Une seule personne peut le transporter sans problème. Les avantages du dispositif d'attache rapide sont indéniables et font de la découpeuse à disque un véritable multitalent. Vous profitez ainsi de deux machines en une : la découpeuse à disque et la découpeuse à disque compacte sur chariot.



	Référence	Prix de vente conseillés par le fabricant en euros	Cylindrée (cm <sup>3</sup> )	Puissance (kW / ch)
<b>DÉCOUPEUSES THERMIQUES<sup>Ⓞ</sup></b>				
<b>TS 410</b>	<b>4238 011 2800</b>	<b>1.489,00</b>	66,7	<b>3,2 / 4,4</b>
<b>TS 420</b>	<b>4238 011 2810</b>	<b>1.544,00</b>	66,7	<b>3,2 / 4,4</b>
<b>TS 440</b>	<b>4238 011 2820</b>	<b>1.829,00</b>	66,7	<b>3,2 / 4,4</b>
<b>TS 480i</b>	<b>4250 011 2804</b>	<b>1.799,00</b>	72,2	<b>3,9 / 5,3</b>
<b>TS 500i</b>	<b>4250 011 2810</b>	<b>1.829,00</b>	72,2	<b>3,9 / 5,3</b>
<b>TS 700</b>	<b>4224 011 2800</b>	<b>1.854,00</b>	98,5	<b>5,0 / 6,8</b>
<b>TS 800</b>	<b>4224 011 2820</b>	<b>1.954,00</b>	98,5	<b>5,0 / 6,8</b>
<b>DÉCOUPEUSE SUR BATTERIE<sup>Ⓞ</sup></b>				
<b>TSA 230</b>	<b>4864 011 6600</b>	<b>449,00<sup>Ⓞ</sup></b>	-	-

Prix de vente conseillés par le fabricant en euros

- De série
- Optionnel (accessoire)
- i = STIHL Injection

## CHARIOT FW 20 AVEC KIT DE MONTAGE

Pour des coupes précises avec une profondeur de coupe réglée au millimètre sur de longues distances. Convient à toutes les découpeuses à disque STIHL portatives, kit de montage avec système d'attache rapide compris dans le volume de livraison.

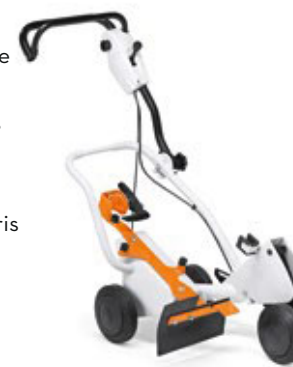

<b>Pour TS 400</b>		
Référence	<b>4224 200 0044</b>	<b>754,00 €</b>
<b>Pour TS 410, TS 420, TS 480i et TS 500i</b>		
Référence	<b>4224 200 0043</b>	<b>754,00 €</b>
<b>Pour TS 700 et TS 800</b>		
Référence	<b>4224 200 0033</b>	<b>825,00 €</b>

## KIT DE MONTAGE AVEC SYSTÈME D'ATTACHE RAPIDE

Pour chariot FW 20.



<b>Pour TS 400</b>		
Référence	<b>4223 790 0702</b>	<b>181,00 €</b>
<b>Pour TS 410, TS 420, TS 480i et TS 500i</b>		
Référence	<b>4250 790 0702</b>	<b>184,00 €</b>
<b>Pour TS 700 et TS 800</b>		
Référence	<b>4224 790 0705</b>	<b>278,00 €</b>

## CHARIOT FW 20

Avec pare éclaboussure.



<b>Pour TS 400</b>		
Référence	<b>4224 710 1403</b>	<b>654,00 €</b>



## RÉSERVOIR D'EAU

13 l. Pour chariot FW 20. Avec manchon d'accouplement.

Référence	<b>4224 007 1018</b>	<b>145,00 €</b>
-----------	----------------------	-----------------



## ROULETTE DE GUIDAGE

Pour chariot FW 20.

Référence	<b>4205 007 1009</b>	<b>67,00 €</b>
-----------	----------------------	----------------

Tension nominale (V)	Poids (kg)	Niveau de pression sonore <sup>Ⓞ</sup> (dB(A))	Niveau de puissance sonore <sup>Ⓞ</sup> (dB(A))	Valeur de vibrations gauche/droite <sup>Ⓞ</sup> (m/s <sup>2</sup> )	Moteur STIHL (2-MIX / 4-MIX <sup>Ⓞ</sup> ) / Système de batterie STIHL	Longueur totale (cm)	Disque à découper (mm)	Profondeur de coupe max. (mm)	Soupape de décompression	Système anti-vibrations STIHL	STIHL ElastoStart	Prise d'eau	Cordon de lancement résistant à l'usure	Protection en magnésium	Commande électronique d'alimentation d'eau	Frein de disque QuickStop	Préfiltration cyclonique	STIHL Injection
<b>DÉCOUPEUSES THERMIQUES<sup>Ⓞ</sup></b>																		
-	9,5 <sup>Ⓞ</sup>	98 <sup>Ⓞ</sup>	109 <sup>Ⓞ</sup>	3,9/3,9	2-MIX	67,5	300	100	•	•	○	•	•	•	-	-	•	-
-	9,7 <sup>Ⓞ</sup>	98 <sup>Ⓞ</sup>	109 <sup>Ⓞ</sup>	3,9/3,9	2-MIX	72,0	350	125	•	•	○	•	•	•	-	-	•	-
-	11,1 <sup>Ⓞ</sup>	98 <sup>Ⓞ</sup>	109 <sup>Ⓞ</sup>	3,6/3,9	2-MIX	72,7	350	125	•	•	○	•	•	•	•	•	•	-
-	10,0 <sup>Ⓞ</sup>	98 <sup>Ⓞ</sup>	112 <sup>Ⓞ</sup>	2,2/2,2	2-MIX	68,2	300	100	•	•	•	•	•	•	•	•	•	•
-	10,2 <sup>Ⓞ</sup>	98 <sup>Ⓞ</sup>	112 <sup>Ⓞ</sup>	2,4/2,0	2-MIX	73,0	350	125	•	•	•	•	•	•	•	-	•	•
-	11,7 <sup>Ⓞ</sup>	101 <sup>Ⓞ</sup>	113 <sup>Ⓞ</sup>	6,6/4,5	2-MIX	84,0	350	125	•	•	•	•	○	•	-	-	•	-
-	12,7 <sup>Ⓞ</sup>	101 <sup>Ⓞ</sup>	114 <sup>Ⓞ</sup>	6,5/3,9	2-MIX	89,0	400	145	•	•	•	•	○	•	-	-	•	-
<b>DÉCOUPEUSE SUR BATTERIE<sup>Ⓞ</sup></b>																		
36	3,9 <sup>Ⓞ</sup>	103 <sup>Ⓞ</sup>	114 <sup>Ⓞ</sup>	3,5/3,5	Système AP	55,0	230	70	-	-	-	•	-	•	-	-	-	-

- Ⓞ Facteur K selon la directive européenne 2006 / 42 / EG = 2,0 dB(A)
- Ⓞ Facteur K selon la directive européenne 2006 / 42 / EG = 2 m/s<sup>2</sup>
- Ⓞ Avec disque à découper en résine synthétique pour la coupe de l'acier de construction et l'acier inoxydable
- Ⓞ Poids avec réservoir vide, sans disque à découper

- Ⓞ Poids sans batterie ni disque à découper
- Ⓞ Mesure conforme à la norme ISO 19432
- Ⓞ Mesure en coupe avec disque de coupe selon la norme EN 60745-2-22
- Ⓞ Prix sans batterie ni chargeur, recupel inclus pour la Belgique





### RÉSERVOIR D'EAU SOUS PRESSION

10 l. Pour l'approvisionnement mobile en eau des découpeuses à disque sur les chantiers sans prise d'eau. N'est pas recommandé pour la tronçonneuse à pierre et à béton GS 461.

Référence  
0000 670 6000 **123,00 €**



### JEU DE ROUES

Kit de montage pour socle avant. La découpeuse à disque peut être étayée sur des surfaces planes, des roues à roulement souple simplifient le guidage.

Pour de TS 410, TS 420, TS 480i, TS 500i, TS 700 et TS 800  
Référence  
4224 007 1014 **55,00 €**

### CHEMISE D'ARBRE (NON ILL.)

Adaptateur pour disques à découper diamantés. Alésage 1" en laiton, pour toutes les découpeuses avec arbre de 20 mm.

Référence  
0000 708 4200 **4,40 €**



### BUTÉE DE PROFONDEUR

La butée de profondeur avec raccord d'aspiration permet la coupe à sec sans poussière de matériaux de construction minéraux sur des surfaces planes. Réglage précis et continu de la profondeur de coupe possible, pour TSA 230.

Référence  
4864 690 0801 **114,00 €**



### PRISE D'ARROSAGE

La prise d'arrosage pour les découpeuses à disque STIHL dispose de deux embouts faciles à nettoyer. Ils se fixent sur la protection en magnésium de la machine. L'eau pulvérisée retient la poussière de coupe, garantissant une coupe efficace et propre.

Pour TS 400 et TS 460  
Référence  
4201 007 1014

Pour TS 510 et TS 760  
Référence  
4205 007 1015

par pièce **53,00 €**

## DISQUES À DÉCOUPER

- Disques en résine synthétique et disques diamantés pour le découpage de la pierre naturelle, de l'asphalte, de l'acier et du béton
- Parfaitement adaptés aux découpeuses à disque STIHL
- Longue durée d'utilisation et haute performance de coupe



## DISQUES EN RÉSINE SYNTHÉTIQUE

### ACIER DE CONSTRUCTION

Pour couper l'acier de construction et les profilés en métal sur les chantiers, ainsi que pour une utilisation dans les entreprises de traitement des métaux.

K-ME



### ASPHALTE / FONTE DUCTILE

Disque à découper pour les travaux publics et les canalisations. Spécialement conçu pour découper la fonte ductile.

K-DG



### PIERRE

Disque pour découper les briques, ainsi que pour une utilisation générale dans le bâtiment.

K-BA



Référence	Prix de vente conseillé par le fabricant en euros	Diamètre (mm)	RECOMMANDATION D'UTILISATION <sup>①</sup>					
			Asphalte	Brique, béton	Fonte ductile	Acier de construction	Acier inoxydable	
K-ME	0835 012 7000	6,50	230	-	-	-	•	•
	0835 010 7000	10,30	300	-	-	-	•	•
	0835 010 7001	18,60	350	-	-	-	•	-
	0835 012 7001 <sup>②</sup>	18,60	350	-	-	-	•	-
K-DG	0835 010 7006	29,50	400	-	-	-	•	-
	0835 030 7000	10,30	300	-	-	-	•	-
	0835 030 7001	18,60	350	•	-	•	-	-
K-BA	0835 030 7002	29,50	400	-	-	-	•	-
	0835 020 7000	10,30	300	-	-	-	•	-
	0835 020 7001	18,60	350	-	•	-	-	-
	0835 020 7002	29,50	400	-	-	-	•	-

• Convient  
- Non recommandé

① Lors de l'emploi de disques à découper, il est important de tenir compte des caractéristiques de la découpeuse utilisée sur place  
② Convient pour TS 440





# DISQUES À DÉCOUPER DIAMANTÉS

Les disques à découper diamantés de STIHL satisfont à des normes de qualité très strictes et sont polyvalents pour la coupe de matériaux très divers. Ils font notamment toute la différence dans le cas d'utilisations manuelles de la découpeuse sur la pierre naturelle, le béton et l'asphalte. Dans notre large gamme, vous trouverez toujours un disque à découper adapté à vos besoins et à vos conditions de travail. Les disques à découper sont spécifiquement adaptés à nos découpeuses. Ils sont conçus pour permettre à vos machines de déployer toutes leurs capacités.

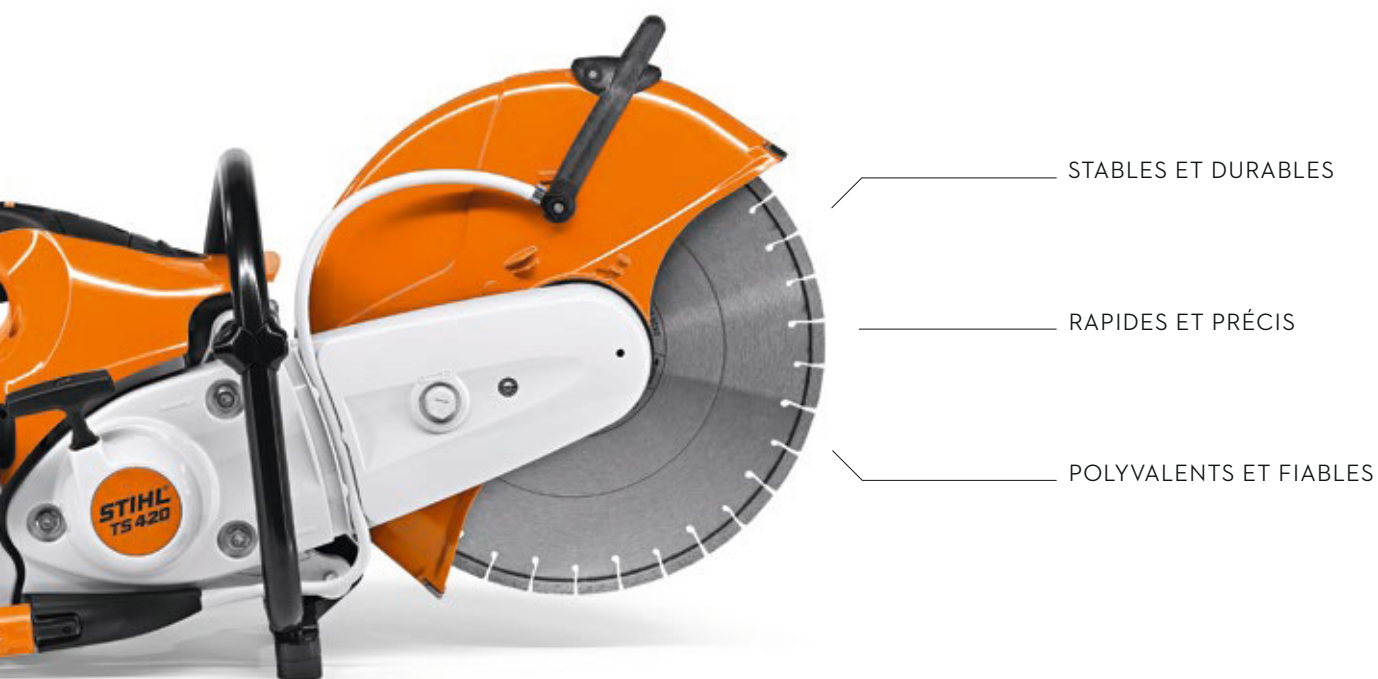

## POUR UNE UTILISATION GÉNÉRALE DANS LA CONSTRUCTION

Nos disques à découper diamantés portant la dénomination B sont les modèles classiques qui vous permettent de couper différents matériaux sur chantier. Fiable et durable - voilà comment on pourrait décrire les disques à découper D-B10 et D-B80.

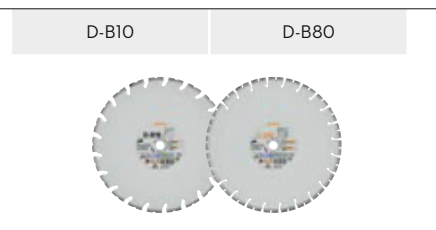

## POUR UNE UTILISATION UNIVERSELLE

Nos disques à découper diamantés portant la désignation BA sont de véritables outils multi-tâches. Ils conviennent pour travailler sur une large gamme de matériaux tels que l'asphalte, la maçonnerie, la brique, le béton ou le béton armé et dur. Les disques à découper sont disponibles en trois classes de performance, de l'entrée de gamme au professionnel.



## POUR DES PERFORMANCES ÉLEVÉES ET DES APPLICATIONS SPÉCIALES

Le disque à découper diamanté haut de gamme D-SB90 révèle toutes ces performances de coupe lorsqu'il est utilisé sur des matériaux de construction durs, comme le granit ou le béton armé. Le disque à découper diamanté spécial D-G80 séduit par sa longue durée de vie et ses performances de coupe élevées sur les tuyaux en fonte ductile dans la construction de canalisations.

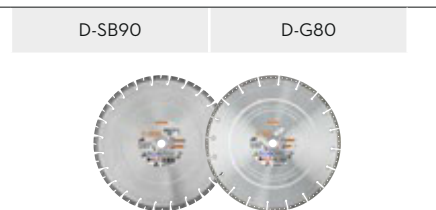

DISQUES À DÉCOUPER DIAMANTÉS				RECOMMANDATION D'UTILISATION <sup>Ⓞ</sup>								
				Asphalte	Béton frais	Grès	Brique	Béton	Béton armé	Béton fortement armé, béton ancien	Granite, pierre naturelle dure	Fonte ductile
<b>POUR UNE UTILISATION GÉNÉRALE DANS LA CONSTRUCTION</b>												
<b>D-B10</b>	<b>0835 090 7050</b>	<b>68,00</b>	230	-	-	-	•	•	•	-	-	-
Durée de vie	0835 090 7051	134,00	300	-	-	-	•	•	•	-	-	-
Performance de coupe	0835 090 7052	147,00	350	-	-	-	•	•	•	-	-	-
	0835 090 7053	184,00	400	-	-	-	•	•	•	-	-	-
<b>D-B80</b>	<b>0835 090 7056</b>	<b>325,00</b>	350	-	-	-	•	•	•	•	-	-
Durée de vie	0835 090 7057	435,00	400	-	-	-	•	•	•	•	-	-
Performance de coupe				-	-	-	•	•	•	•	-	-
<b>POUR UNE UTILISATION UNIVERSELLE</b>												
<b>D-BA10</b>	<b>0835 094 7006</b>	<b>155,00</b>	300	•	•	•	•	•	•	-	-	-
Durée de vie	0835 094 7007	177,00	350	•	•	•	•	•	•	-	-	-
Performance de coupe	0835 094 7008	309,00	400	•	•	•	•	•	•	-	-	-
<b>D-BA60</b>	<b>0835 094 7009</b>	<b>237,00</b>	300	•	•	•	•	•	•	-	-	-
Durée de vie	0835 094 7010	308,00	350	•	•	•	•	•	•	-	-	-
Performance de coupe	0835 094 7011	395,00	400	•	•	•	•	•	•	-	-	-
<b>D-BA90</b>	<b>0835 094 7012</b>	<b>251,00</b>	300	•	•	•	•	•	•	•	-	-
Durée de vie	0835 094 7013	314,00	350	•	•	•	•	•	•	•	-	-
Performance de coupe	0835 094 7014	377,00	400	•	•	•	•	•	•	•	-	-
<b>POUR DES PERFORMANCES ÉLEVÉES ET DES APPLICATIONS SPÉCIALES</b>												
<b>D-SB90</b>	<b>0835 096 7004</b>	<b>291,00</b>	300	-	-	-	•	•	•	•	•	-
Durée de vie	0835 096 7005	377,00	350	-	-	-	•	•	•	•	•	-
Performance de coupe	0835 096 7006	436,00	400	-	-	-	•	•	•	•	•	-
<b>D-G80</b>	<b>0835 070 7000</b>	<b>334,00</b>	350	-	-	-	-	-	-	-	-	•
Durée de vie				-	-	-	-	-	-	-	-	•
Performance de coupe				-	-	-	-	-	-	-	-	•

• Convient      Ⓞ Lors de l'emploi de disques à découper, il est important de tenir compte des caractéristiques de la découpeuse utilisée sur place  
- Non recommandé

Remarque : toutes les découpeuses à disque STIHL sont livrées avec un disque à découper en résine synthétique pour la coupe de l'acier de construction et de l'acier inoxydable.







# TONDRE ET PLANTER



TONDEUSES ROBOTS



TONDEUSES



TRACTEURS TONDEUSES



SCARIFICATEURS



COUPE-BORDURES  
ET DÉBROUSSILLEUSES



MOTOBINEUSES



TARIÈRE



ATOMISEURS



PULVÉRISATEURS



## TOUJOURS UNE TONDEUSE QUI RÉPOND À VOS ATTENTES.

Tondeuses robots	<b>180</b>	Accessoires pour tondeuses	<b>214</b>
Accessoires pour tondeuses robots	<b>194</b>	Tracteurs tondeuses	<b>223</b>
Tondeuses thermiques	<b>201</b>	Accessoires pour tracteurs tondeuses	<b>226</b>
Tondeuses sur batterie	<b>210</b>	Scarificateurs et accessoires	<b>231</b>
Tondeuses électriques	<b>213</b>		





## UNE TONTE PARFAITE ET INTELLIGENTE.

### LA NOUVELLE GÉNÉRATION iMOW®

Nous avons développé pour vous la nouvelle génération de tondeuses robots STIHL. Notre objectif : repenser l'entretien entièrement automatique du gazon. Avec les modèles iMOW® et iMOW® EVO, technique innovante et design moderne s'associent à la qualité STIHL éprouvée. Nous avons voulu vous offrir une expérience d'entretien du gazon totalement nouvelle. Qu'il s'agisse d'un système de tonte performant, d'un guidage intelligent, d'une gestion efficace de la charge ou d'une utilisation simple et confortable via l'application MY iMOW®, ce sont les nombreux détails bien pensés qui font de la tondeuse robot iMOW® un assistant idéal et bientôt indispensable dans votre jardin. Profitez de plus de temps libre sur votre pelouse – grâce la nouvelle génération iMOW® !







### UN GAZON SAIN ET RÉGULIER SANS ENGRAIS

La tondeuse robot iMOW® fertilise automatiquement votre pelouse avec les restes d'herbe. Ce procédé est appelé mulching. L'herbe coupée est un engrais riche en azote, comparable - si ce n'est meilleur - à tout autre engrais disponible dans le commerce. Pour que le mulching soit le plus bénéfique possible, la pelouse doit être tondu régulièrement.

## LA TONTE À LA PERFECTION

VOTRE GAZON ATTIRERA TOUS LES REGARDS

### S'adapte à tous les jardins

Grâce à un guidage fiable, la tondeuse robot l'iMOW® tond même les pelouses les plus exigeantes et peut venir à bout de grandes pentes sans problème - avec un résultat de tonte optimal. Alors que l'iMOW® gère des pentes allant jusqu'à 40%, l'iMOW® EVO peut même s'aventurer sur des pentes jusqu'à 45%.

Grâce à l'Upgrade Kit 10 iMOW® disponible en option, la capacité de l'iMOW® EVO de tondre sur des terrains inclinés peut même être augmentée jusqu'à des pentes de 60%. Retrouvez l'Upgrade Kit 10 iMOW® (IA01 007 4700) à la page 196.

### Guidage intelligent

Les nombreuses caractéristiques de la tondeuse robot iMOW® contribuent également à un résultat de tonte parfait. Ainsi, la tondeuse robot est capable d'adapter elle-même sa vitesse de déplacement en fonction de la situation, de manière à obtenir une coupe continue et régulière, de calculer le chemin le plus court pour revenir à la station de base et d'éviter les traces de pneu en se déplaçant en décalé et en effectuant des manœuvres intelligentes. Un capteur peut être activé selon les besoins pour permettre à l'iMOW® de détecter la pluie et d'interrompre ainsi la tonte pour protéger le gazon mouillé.

### Taille après taille, un résultat impeccable

Le cœur des nouveaux modèles iMOW®, c'est le système de tonte offrant une largeur de coupe de 28 cm. Trois lames mobiles assurent une coupe impeccable avec une vitesse de rotation élevée. Le changement régulier du sens de rotation prolonge en outre la durée de vie des lames. La hauteur de coupe de la tondeuse peut être réglée facilement entre 20 et 60 mm via l'application MY iMOW®.

Si, après de nombreuses tontes, un remplacement des lames s'avère nécessaire, vous pouvez le faire effectuer par un revendeur STIHL agréé. Vous pouvez également changer vous-même les lames avec le kit de lames Basic iMOW® disponible en option. Aucun outil n'est nécessaire. Vous trouverez le kit de lames Basic iMOW® en boîte de 9 (IA00 007 4201) ou de 18 pièces (IA00 007 4202) à la page 196.





## INTELLIGENTE. CONNECTÉE. INTUITIVE.

GÉREZ VOTRE iMOW® CONFORTABLEMENT  
ET EN TOUTE FACILITÉ

### Application MY iMOW®

La nouvelle application MY iMOW® facilite la gestion de votre tondeuse robot. L'application est intuitive et vous permet de configurer et de contrôler entièrement votre tondeuse robot en quelques clics seulement. Le tableau de bord constitue véritablement le cœur de l'application. Il vous permet de consulter d'un seul coup d'œil les données essentielles. Vous y trouverez des informations sur le statut de la tonte, le niveau de charge de la batterie ainsi que la prochaine tonte prévue. Vous pouvez envoyer des ordres à votre iMOW® en fonction du statut de la tonte et accéder à toutes les autres fonctions de l'application à partir du tableau de bord.

L'application MY iMOW® est disponible pour iOS ou Android, ainsi que sous forme d'application web.

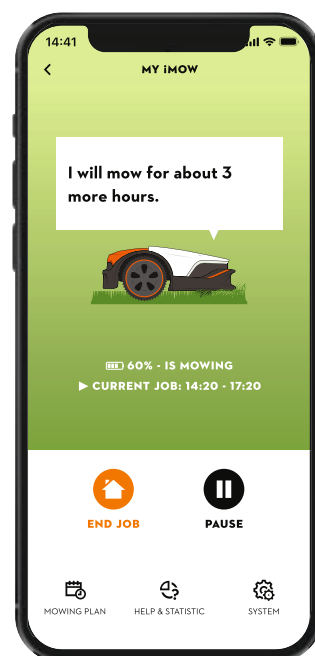

### Aperçu des fonctions de l'application MY iMOW® :

- ✓ Créer et modifier les plans de tonte
- ✓ Définir des zones de tonte
- ✓ Régler la hauteur de coupe du système de tonte
- ✓ Paramétrer la sensibilité du capteur de pluie

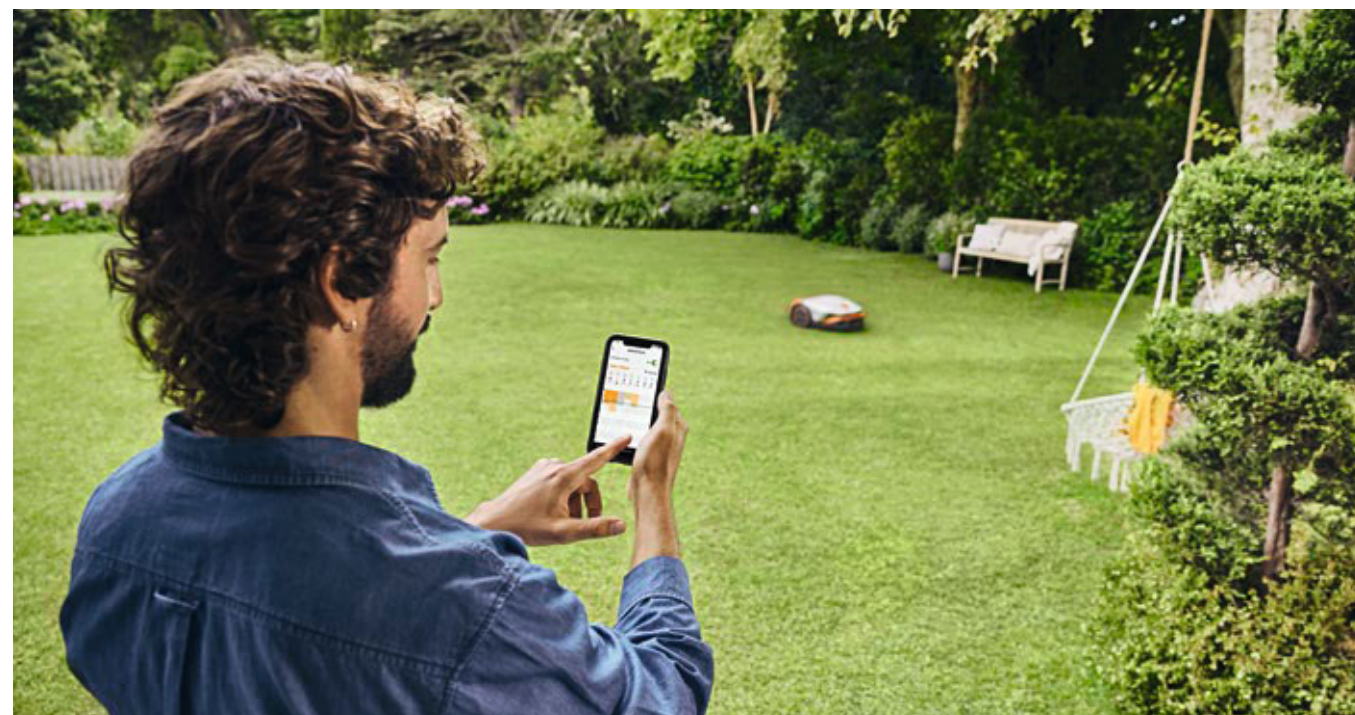

### Connexion Smart Home

Les tondeuses robots iMOW® et iMOW® EVO peuvent être connectées à des systèmes Smart Home et ainsi être gérées facilement par commande vocale.

### Plus grande flexibilité grâce à la connectivité

Que ce soit par le biais d'une application ou d'une connexion Smart Home, tous les modèles de la nouvelle génération iMOW® peuvent être facilement contrôlés dans l'environnement domestique via une connexion WLAN ou Bluetooth®. Vous pouvez également gérer facilement l'iMOW® EVO en dehors du réseau WLAN de votre domicile grâce à la téléphonie mobile.

### Unité de commande intuitive avec synthèse vocale

L'unité de commande intuitive permet de commander directement sur l'appareil les fonctions de base telles que l'arrêt, le déverrouillage, le démarrage de la tonte et le retour à la station de base. Il vous suffit pour ce faire d'appuyer sur une touche. La tondeuse robot confirme qu'elle a bien reçu l'information de deux manières : de manière visuelle, via les bandes LED lumineuses dans l'unité de commande, et de manière sonore, par synthèse vocale en appuyant sur la touche Info.

### Communication visuelle

Les bandes LED à l'avant et à l'arrière s'allument en cas d'interaction active avec la tondeuse robot ou en cas d'erreur. L'iMOW® EVO est en outre munie d'une matrice LED qui rend l'interaction avec la tondeuse robot encore plus simple et confortable grâce à des symboles animés.





## UNE FLEXIBILITÉ IMPRESSIONNANTE

PROFITEZ DE PLUS DE TEMPS LIBRE SUR VOTRE PELOUSE

### Temps d'activité réduits pour profiter de davantage de temps libre au jardin

La grande largeur de coupe et la vitesse de déplacement élevée, le guidage intelligent ainsi que la gestion efficace de la charge de la tondeuse robot iMOW® permettent des temps d'activité particulièrement courts tout en offrant un excellent résultat de tonte. Vous pouvez ainsi profiter de plus de temps libre sur votre pelouse.

### Entretien de la pelouse selon votre plan de tonte

L'application MY iMOW® vous permet de personnaliser les horaires de tonte sous forme de sessions individuelles ou en série, ainsi que de plans hebdomadaires. L'assistant de planification de la tonte vous aide à créer votre plan de tonte et vous donne des recommandations, par exemple combien de temps il faut tondre par semaine. L'iMOW® effectue son travail en toute autonomie dans le cadre des plages horaires prédéfinies et en fonction de la surface à tondre.

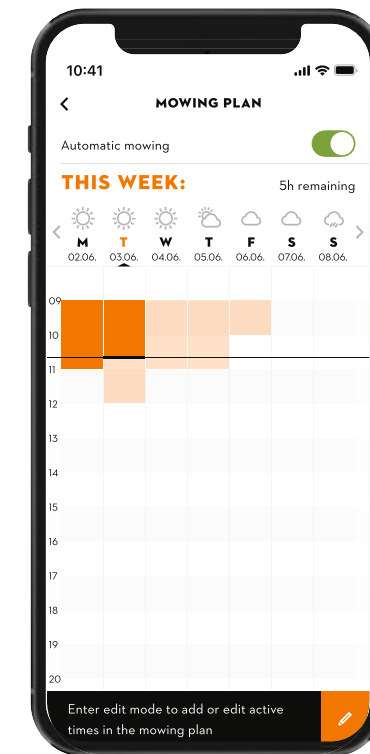

### Gestion des zones sur mesure

La gestion des zones vous permet de diviser votre pelouse en différentes zones de tonte. Ainsi, vous pouvez déjà utiliser une partie de la pelouse pendant que l'iMOW® continue à tondre ailleurs.

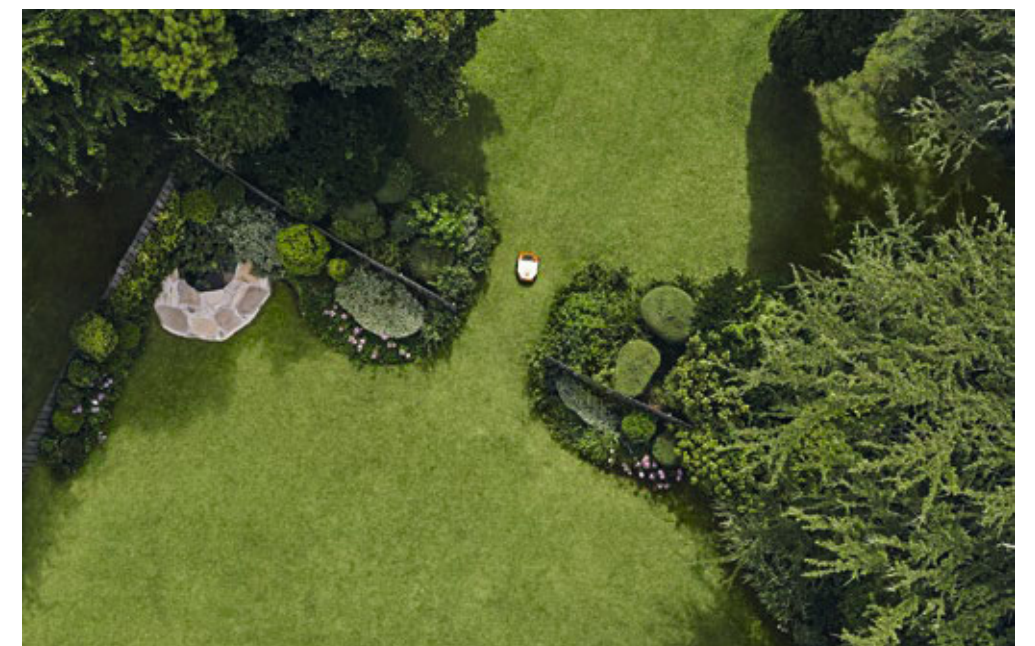



## iMOW® & iMOW® EVO

### APERÇU DES CARACTÉRISTIQUES DU PRODUIT

#### SYSTÈME DE TONTE PERFORMANT

Avec trois lames mobiles et réglage électrique de la hauteur de coupe.

#### FORTES PENTES

L'iMOW® peut travailler sur des pentes allant jusqu'à 40 %.

#### GUIDAGE ADAPTÉ À LA SITUATION

Pour une coupe parfaite, l'iMOW® adapte sa vitesse de déplacement en fonction de la situation.

#### RETOUR INTELLIGENT À SA BASE

Pour économiser du temps et de l'énergie, l'iMOW® choisit de revenir directement à la station de base..

#### CAPTEUR DE PLUIE

Selon le réglage de la sensibilité du capteur de pluie, l'iMOW® s'arrête en cas de précipitations afin de ne pas endommager le gazon mouillé.

#### UTILISATION SIMPLE ET INTUITIVE

Au moyen de l'application MY iMOW®, du panneau de commande avec synthèse vocale et des bandes LED.

#### CONNECTIVITÉ - WLAN & BLUETOOTH®

Permet un contrôle pratique et flexible de la tondeuse robot iMOW®.

#### COMMANDE VOCALE

Grâce à l'intégration dans les systèmes Smart Home, l'iMOW® peut être contrôlée confortablement par commande vocale.

#### TEMPS D'ACTIVITÉ RÉDUIT

Grâce à des temps de charge et de tonte réduits, vous profitez de plus de temps libre sur votre pelouse.

#### HORAIRES DE TONTE PROGRAMMABLES

Vous décidez quand l'iMOW® doit tondre.

#### GESTION DES ZONES DE TONTE

Si nécessaire, la pelouse peut être divisée en différentes zones qui peuvent être tondues à des moments différents.

#### SONORITÉ SILENCIEUSE ET AGRÉABLE

La conception optimisée du système de tonte de la tondeuse robot iMOW® assure une sonorité silencieuse et agréable.

#### CONCEPTION ROBUSTE

Nos tondeuses robots sont fabriquées selon la qualité 100 % STIHL - pour une fiabilité à 100 %.

#### CHANGEMENT FACILE DES LAMES

Les lames sont très faciles à remplacer. Aucun outil n'est nécessaire.

#### MISE À JOUR SANS FIL

Dernières fonctions et modifications par mise à jour.

#### DESIGN MODERNE

Pour un aspect attrayant dans le jardin.

#### LUMIÈRE AMBIANTE

Bandes LED réglables individuellement.

#### ALARME iMOW®

Protège l'iMOW® - dissuade par exemple d'emporter la tondeuse robot.

#### CAPTEURS À ULTRASONS

Permettent d'aborder les obstacles en douceur.

#### LARGE CHOIX D'ACCESSOIRES

Pour une utilisation optimale de la tondeuse robot iMOW®.

### EN EXCLUSIVITÉ SUR L'iMOW® EVO

#### FORTES PENTES

L'iMOW® EVO peut travailler sur des pentes allant jusqu'à 45 %. L'Upgrade Kit 10 iMOW® disponible en option permet même de lui faire emprunter des pentes allant jusqu'à 60 %.

#### CONNECTIVITÉ - WLAN & BLUETOOTH® & TÉLÉPHONIE MOBILE

Permet un contrôle flexible de la tondeuse robot iMOW® EVO, même en dehors du réseau WLAN domestique.

#### MATRICE LED

Pour une communication encore plus conviviale.







## NOUVEAU iMOW®



POUR DES PELOUSES JUSQU'À 1.500 m<sup>2</sup>

**iMOW® 5**  
Référence **IA01 011 1400** **1.999,00 €** <sup>①</sup>

POUR DES PELOUSES JUSQU'À 3.000 m<sup>2</sup>

**iMOW® 6**  
Référence **IA01 011 1430** **2.699,00 €** <sup>①</sup>

POUR DES PELOUSES JUSQU'À 5.000 m<sup>2</sup>

**iMOW® 7**  
Référence **IA01 011 1460** **3.799,00 €** <sup>①</sup>

La tondeuse robot entièrement automatique au design moderne coupe, hache et fertilise l'herbe, en tant que tondeuse mulching, d'une seule traite. Le nouveau système de tonte avec trois lames mobiles, le réglage électrique de la hauteur de coupe, la vitesse de déplacement adaptée à chaque situation et la capacité de gravir des pentes jusqu'à 40% garantissent un excellent résultat de tonte et une coupe nette. Le concept d'utilisation intuitif comprend la commande simple via l'application MY iMOW® par WLAN ou Bluetooth®, la possibilité d'intégrer la tondeuse robot dans les systèmes Smart Home existants, la synthèse vocale sur l'appareil ainsi que la communication visuelle via des bandes LED à l'avant et à l'arrière. La grande largeur de coupe de 28 cm, la vitesse de déplacement élevée de 0,45 m/s, la fonction de retour intelligente à la base et la gestion efficace de la charge sont autant d'éléments qui garantissent des temps d'activité réduits de la tondeuse robot. L'application MY iMOW® permet de créer des plans de tonte personnalisés et de limiter la tonte à certaines zones. Vous profitez ainsi d'une flexibilité optimale et de davantage de moments de loisirs dans votre jardin. Inclus dans la livraison : tondeuse robot iMOW®, station de base, 4 fixations, 9 lames de rechange, iMOW® Ruler.

Prix de vente conseillés par le fabricant en euros, recupel inclus pour la Belgique

① Les frais éventuels d'installation (fil de délimitation, pose du fil, etc.) ne sont pas compris dans le prix d'achat de la tondeuse robot iMOW®

## NOUVEAU iMOW® EVO



POUR DES PELOUSES JUSQU'À 1.500 m<sup>2</sup>

**iMOW® 5 EVO**  
Référence **IA01 011 1410** **2.599,00 €** <sup>①</sup>

POUR DES PELOUSES JUSQU'À 3.000 m<sup>2</sup>

**iMOW® 6 EVO**  
Référence **IA01 011 1440** **3.299,00 €** <sup>①</sup>

POUR DES PELOUSES JUSQU'À 5.000 m<sup>2</sup>

**iMOW® 7 EVO**  
Référence **IA01 011 1470** **4.399,00 €** <sup>①</sup>

Tondeuse robot entièrement automatique au design attrayant avec plus de fonctions par rapport à iMOW® 5, 6 et 7. La commande par application via la téléphonie mobile, indépendamment du lieu, ainsi que la matrice LED supplémentaire pour l'affichage visuel de l'état permettent une utilisation encore plus conviviale et intuitive. La vitesse de déplacement plus élevée jusqu'à 0,5 m/s, garantit des temps d'activité plus courts de la tondeuse robot et donc encore plus de flexibilité dans l'utilisation du jardin. La capacité de la tondeuse robot iMOW® EVO de gravir des pentes jusqu'à 45% peut être augmentée grâce à l'Upgrade Kit 10 iMOW® à un maximum de 60%, ce qui permet d'améliorer l'aptitude tout-terrain sur les pelouses irrégulières. Inclus dans la livraison : Tondeuse robot iMOW® EVO, station de base, 4 fixations, 9 lames de rechange, iMOW® Ruler.





## SÉRIE iMOW® RMI 422

UNE QUALITÉ QUI A FAIT SES PREUVES,  
TONDEUSES ROBOTS ÉPROUVÉES DE STIHL

Outre la nouvelle génération iMOW®, nous continuons à vous proposer notre série RMI 4, éprouvée depuis de nombreuses années, avec les modèles RMI 422, 422 P et 422 PC. Cette série est parfaitement adaptée aux petites surfaces de gazon et convainc par ses bonnes performances de coupe, sa simplicité d'utilisation et son design compact.

### FONCTION DE RETOUR À LA BASE SIMPLIFIÉE

Sur la base d'une carte virtuelle de la surface à tondre créée en interne, l'iMOW® calcule de manière autonome le chemin le plus efficace et le plus rapide pour retourner à la station de base - activable en option sur la **RMI 422 PC**.

### ACCÈS À L'APPLICATION ET CONNEXION SMART HOME

En exclusivité sur la **RMI 422 PC** : l'application iMOW® vous permet d'accéder facilement aux paramètres de gestion de la tondeuse robot sur le réseau local WLAN de votre domicile et de la connecter en outre à des assistants numériques tels qu'Amazon Alexa.

### CAPTEUR DE PLUIE INTÉGRÉ

Pour protéger le gazon, la tonte est interrompue en cas de précipitations et reprise ultérieurement.

### CAPTEURS DE CONTACT

Les capteurs intégrés dans le capot mobile détectent le contact avec un objet et déclenchent immédiatement un changement de direction.

### ADAPTIVE SLOPE SPEED

La technologie Adaptive Slope Speed adapte de manière optimale la vitesse de déplacement lors de la coupe en fonction de l'inclinaison du terrain à tondre.

### PLATEAU DE COUPE MULCHING

La lame mulching robuste à double tranchant, d'une largeur de coupe de 22 cm et d'une hauteur de coupe réglable entre 20 et 60 mm, garantit une coupe régulière et une pelouse saine. Le changement automatique du sens de rotation à chaque arrêt de la lame assure une longue durée de vie de cette dernière.



POUR DES PELOUSES JUSQU'À 800 m<sup>2</sup>



### RMI 422

La tondeuse robot entièrement automatique coupe, hache et fertilise l'herbe, en tant que tondeuse mulching, d'une seule traite. Largeur de coupe : 20 cm. Inclus dans la livraison : tondeuse robot RMI 422, station de base ADO 401, module petits terrains AKM 100, 4 fixations, iMOW® Ruler.

Référence **6301 012 1400** **1.099,00 €** <sup>①</sup>

POUR DES PELOUSES JUSQU'À 1.500 m<sup>2</sup>



### RMI 422 P

La tondeuse robot entièrement automatique coupe, hache et fertilise l'herbe, en tant que tondeuse mulching, d'une seule traite. Largeur de coupe : 20 cm. Inclus dans la livraison : tondeuse robot RMI 422 P, station de base ADO 401, module petits terrains AKM 100, 4 fixations, iMOW® Ruler.

Référence **6301 012 1404** **1.369,00 €** <sup>①</sup>

POUR DES PELOUSES JUSQU'À 1.700 m<sup>2</sup>



### RMI 422 PC

La tondeuse robot entièrement automatique coupe, hache et fertilise l'herbe, en tant que tondeuse mulching, d'une seule traite. Possibilité d'activer la fonction trajet retour jusqu'à la station de base. Accès simple et aisé via l'application iMOW®. Largeur de coupe : 20 cm. Inclus dans la livraison : tondeuse robot RMI 422 PC, station de base, module petits terrains AKM 100, 4 fixations, iMOW® Ruler.

Référence **6301 012 1410** **1.499,00 €** <sup>①</sup>

Les prix indiqués dans ce catalogue sont basés sur les tarifs du 1er janvier 2023. STIHL se réserve le droit de modifier les prix de vente conseillés à titre indicatif. Vous trouverez les prix actuels sur [stihl.be/fr](https://stihl.be/fr).





## ACCESSOIRES POUR TONDEUSES ROBOTS

### INSTALLATION

#### KITS D'INSTALLATION

Kits complets permettant de délimiter la surface de pelouse à traiter par la tondeuse robot.



**NOUVEAU** Install Kit 1 iMOW®  
Contenu : fil de délimitation 150 m (rouleau), Ø 3,4 mm, 3 connecteurs de fil, 250 piquets de fixation, marquages de câble  
Référence **IA00 007 1004** **142,00 €**

**NOUVEAU** Install Kit 2 Plus iMOW®  
Contenu : fil de délimitation 400 m (rouleau), Ø 3,4 mm, 7 connecteurs de fil, 500 piquets de fixation, marquages de câble  
Référence **IA00 007 1005** **325,00 €**

**NOUVEAU** Install Kit 3 Bio iMOW®  
Contenu : fil de délimitation 300 m (rouleau), Ø 3,4 mm, 5 connecteurs de fil, 400 piquets de fixation bio, marquages de câble  
Référence **IA00 007 1006** **274,00 €**



**Install Kit S**  
Contenu : fil de délimitation Ø 3,4 mm, 150 m (rouleau), 150 piquets de fixation, 3 connecteurs de fil  
Référence **6909 007 1023** **81,00 €**

**Install Kit L**  
Contenu : fil de délimitation Ø 3,4 mm, 2x 200 m (rouleau), 375 piquets de fixation, 7 connecteurs de fil  
Référence **6909 007 1029** **203,00 €**

#### CONNECTEUR DE FIL

Pour connecter de manière sûre le fil de délimitation et le fil de guidage. Les connecteurs de fils sont déjà inclus dans les kits d'installation.



**NOUVEAU** 10 pièces  
Référence **IA00 007 1002** **20,30 €**



**ADV 010**, 10 pièces  
Référence **6909 007 1091** **13,10 €**

#### FIL DE DÉLIMITATION

Pour délimiter la surface de pelouse à traiter par la tondeuse robot. Fil de délimitation déjà inclus dans les kits d'installation.



**NOUVEAU** 150 m (rouleau), Ø 3,4 mm  
Référence **IA00 400 8600** **91,00 €**

**NOUVEAU** 500 m (rouleau), Ø 3,4 mm  
Référence **IA00 400 8601** **274,00 €**



**ARB 151** 150 m (rouleau), Ø 3,4 mm  
Référence **0000 400 8633** **58,00 €**

**ARB 501** 500 m (rouleau), Ø 3,4 mm  
Référence **0000 400 8626** **234,00 €**

**ARB 300** 300 m (rouleau), Ø 5,5 mm  
Référence **0000 400 8615** **273,00 €**



#### NOUVEAU FIX KIT 1 iMOW®

Pour réparer facilement le fil de délimitation en cas de petits dommages ou de ruptures.

Contenu : fil de délimitation 5 m, Ø 3,4 mm, 6 connecteurs de fil, 10 piquets de fixation  
Référence **IA00 007 1007** **16,20 €**



#### KIT MODULE PETITS TERRAINS AKM 100

Pour des surfaces de tonte < 100 m<sup>2</sup> ou une longueur de fil de < 175 m, il est indispensable d'installer l'accessoire AKM 100 en plus du fil de délimitation. Fourni avec la série RMI 4.

Référence **6909 007 1089** **24,00 €**

#### PIQUETS DE FIXATION

Pour ancrer le fil de délimitation dans la pelouse. Les piquets de fixation sont déjà inclus dans les Install Kits 1 iMOW® et 2 Plus iMOW®.



**NOUVEAU** 75 pièces  
Référence **IA00 007 1000** **20,30 €**



**AFN 075**, 75 pièces  
Référence **6301 007 1011** **18,60 €**



#### NOUVEAU PIQUETS DE FIXATION BIO

Piquets de fixation biodégradables pour l'ancrage du fil de délimitation dans la pelouse. Les piquets de fixation Bio sont déjà inclus dans l'Install Kit 3 Bio iMOW®.

100 pièces  
Référence **IA00 007 1001** **26,40 €**



#### 100 % BIODÉGRADABLE

Nos piquets de fixation bio sont tout aussi solides et robustes que les piquets de fixation ordinaires, mais ils sont fabriqués à partir de matériaux 100 % biodégradables. Si le fil de délimitation de la tondeuse robot iMOW® est solidement ancré dans le sol, les piquets se décomposent complètement après plusieurs années, de sorte qu'il ne reste aucun résidu de plastique dans le sol ou sur votre pelouse.

### CHARGEMENT ET PROTÉCTION

#### STATIONS DE BASE

Station de base supplémentaire pour recharger la tondeuse robot iMOW® dans une surface de tonte supplémentaire.



**NOUVEAU** Pour iMOW® 5, 6 et 7  
Référence **IA01 430 9620** **479,00 €**



**NOUVEAU** Pour iMOW® 5 EVO,  
6 EVO et 7 EVO  
Référence **IA01 430 9630** **479,00 €**



**ADO 401** pour les séries RMI 4 et RMI 5  
Référence **6909 430 9620** **375,00 €**



**ADO 601** pour la série RMI 6  
Référence **6909 430 9625** **390,00 €**

#### PROTECTIONS SOLAIRES

Protection disponible en option pour protéger la tondeuse robot contre les rayons intenses du soleil, les autres intempéries et les salissures.



**NOUVEAU** Pour iMOW® 5/5 EVO,  
6/6 EVO et 7/7 EVO  
Référence **IA01 780 4300** **213,00 €**



**AIP 602** pour les séries RMI 4, RMI 5 et RMI 6  
Référence **6909 780 5401** **211,00 €**



## TONTE ET DÉPLACEMENT

### NOUVEAU LAMES BASIC iMOW

Lames de rechange. Le remplacement des lames est facile et ne nécessite aucun outil.



Pour iMOW® 5/5 EVO, 6/6 EVO et 7/7 EVO  
9 pièces  
Référence IA00 007 4201

**27,40 €**

Pour iMOW® 5/5 EVO, 6/6 EVO et 7/7 EVO  
18 pièces  
Référence IA00 007 4202

**53,00 €**

### NOUVEAU UPGRADE KIT 10 iMOW®

Roues motrices permettant d'améliorer les performances tout-terrain sur les pelouses irrégulières et de gravir des pentes jusqu'à 60%.



Contenu : 2 roues de traction, 2 jeux de lames  
Pour iMOW® 5 EVO, 6 EVO et 7 EVO  
Référence IA01 007 4700

**81,00 €**

### ROUES DE TRACTION

Roues motrices pour une meilleure capacité tout-terrain.  
Contenu : 2 pièces.



ART 220 pour les séries RMI 4 et RMI 5  
Référence 6909 700 0425

**51,00 €**

ART 240 pour la série RMI 6  
Référence 6909 700 0412

**51,00 €**

### JUSQU'À ÉPUISEMENT DU STOCK ! JEU DE LESTES POUR ROUES AVANT AVS 101<sup>①</sup>

Poids supplémentaires pour fixation sur les roues avant de la tondeuse robot. Pour venir à bout d'un terrain particulièrement vallonné.



Pour les séries RMI 4 et RMI 5  
Référence 6909 710 0800

**15,30 €**

### JUSQU'À ÉPUISEMENT DU STOCK ! ROUES AVANT LOURDES AVS 100<sup>②</sup>

Pour terrain particulièrement vallonné.



Pour les séries RMI 4 et RMI 6  
Référence 6909 007 1052

**107,00 €**

### JUSQU'À ÉPUISEMENT DU STOCK ! LAME PLUS LONGUE ALM 030

Lame plus longue de 30 cm, pour une tonte plus rapide de la pelouse.



Pour la série RMI 6  
Référence 6909 007 1022

**36,00 €**

## RANGEMENT

### NOUVEAU SUPPORT MURAL

Pour un rangement pratique et peu encombrant de la tondeuse robot, de la station de base et du chargeur. Matériel de montage pour fixer le support au mur inclus dans la livraison.



Pour iMOW® 5/5 EVO, 6/6 EVO et 7/7 EVO  
Référence IA00 500 2300

**91,00 €**



### RANGEMENT PRATIQUE ET GAIN DE PLACE

Pour que votre tondeuse robot iMOW® soit à nouveau pleinement opérationnelle après l'hiver, il est conseillé de la conserver au sec et à l'abri pendant la saison froide. Notre support mural est une solution peu encombrante. Que ce soit dans le garage, la cave ou l'atelier, une fois fixés au mur, vous pouvez facilement y accrocher la tondeuse robot, la station de base ainsi que le chargeur. Ainsi, rien ne traîne et votre iMOW® est parfaitement protégée contre la saleté et les dommages.

### JUSQU'À ÉPUISEMENT DU STOCK ! BOÎTE DE RANGEMENT ABO 600

Pour un transport facile et un stockage sûr des tondeuses robots iMOW®.



Pour tondeuses robots iMOW®  
Référence 6909 900 3901

**94,00 €**



### CARE & CLEAN KIT iMOW® & TONDEUSES

La tondeuse robot iMOW® sera pour vous un partenaire précieux pour vous permettre de profiter d'une belle pelouse bien entretenue. Mais pour pouvoir rester durablement performante, elle a besoin d'être régulièrement entretenue. Notre kit de nettoyage et d'entretien contient tout ce dont vous avez besoin à cet effet : la brosse est idéale pour nettoyer l'unité de coupe ainsi que le dessous de la tondeuse robot. Le Multiclean STIHL vous aidera à enlever la saleté du carter. Et enfin, avec le chiffon en microfibras, vous obtiendrez une surface étincelante de propreté.

## NETTOYAGE ET ENTRETIEN

### CARE & CLEAN KIT iMOW® & TONDEUSES

Kit de nettoyage et d'entretien pour iMOW® et tondeuses à gazon. Pour un nettoyage efficace du carter, de l'unité de coupe ainsi que de la station de base iMOW®.

#### Care & Clean Kit iMOW® & tondeuses - kit standard

1 × Multiclean, 500 ml  
1 × brosse de nettoyage avec grattoir  
1 × chiffon en microfibras (gris)



Référence 0782 516 8600

**21,70 €**

#### Care & Clean Kit iMOW® & tondeuses Plus - kit avantage

1 × Multiclean, 500 ml  
1 × brosse de nettoyage avec grattoir  
2 × chiffons en microfibras (gris, orange)  
1 × sac de transport



Référence 0782 516 8605

**33,60 €**



Prix de vente conseillés par le fabricant en euros

① Utilisable uniquement à partir de la génération .1 et .2 (numéro d'évolution) de la série RMI 4. Utilisable à partir de la génération .0 (numéro d'évolution) de la série RMI 5. Pour déterminer l'accessoire adapté, consultez le nom du modèle et le numéro d'évolution sur la plaque signalétique de la machine.  
② Uniquement pour la génération .0 (numéro d'évolution) de la série RMI 4 et RMI 6. Pour déterminer l'accessoire adapté, consultez le nom du modèle et le numéro d'évolution sur la plaque de la machine.





Référence		Prix de vente conseillés par le fabricant en euros <sup>①</sup>	Surface maximale <sup>②</sup> (m <sup>2</sup> )	Pente maximale (%)	Largeur de coupe (cm)	Hauteur de coupe (mm)	Temps actif <sup>③</sup> (h/semaine)	Temps de tonte par charge de batterie 80% / 100% (min)	Temps de charge 80% / 100% (min)	Type de batterie	Capacité de la batterie (Wh)	Poids (kg)	Niveau de pression sonore <sup>④</sup> (dB(A))	Niveau de puissance sonore <sup>④</sup> (dB(A))	Fils de guidage (pièces)	Plateau de coupe mulching	Capteur de pluie	Gestion via application	Ambient light à l'avant et à l'arrière / matrice LED	Bluetooth® + WLAN / téléphonie mobile	Détecteurs à ultrasons
<b>TONDEUSES ROBOTS<sup>®</sup></b>																					
<b>RMI 422</b>		<b>6301 012 1400</b>	<b>1.099,00</b>	800	35	20	20 - 60 (manuel)	40	30 / 40	80 / 95	Li-ion	42	9,0	49	62	-	•	-	- / -	- / -	-
<b>RMI 422 P</b>		<b>6301 012 1404</b>	<b>1.369,00</b>	1.500	40	20	20 - 60 (manuel)	80	60 / 80	100 / 125	Li-ion	104	10,0	49	62	-	•	-	- / -	- / -	-
<b>RMI 422 PC</b>		<b>6301 012 1410</b>	<b>1.499,00</b>	1.700	40	20	20 - 60 (manuel)	80	60 / 80	100 / 125	Li-ion	104	10,0	49	62	-	•	•	- / -	• / -	-
<b>iMOW<sup>®</sup> 5</b>	<b>NOUVEAU</b>	<b>IA01 011 1400</b>	<b>1.999,00</b>	1.500	40	28	20 - 60 (électrique)	75	35 / 65	30 / 140	Li-ion	83	14,0	48	61	2	•	•	• / -	• / -	•
<b>iMOW<sup>®</sup> 5 EVO</b>	<b>NOUVEAU</b>	<b>IA01 011 1410</b>	<b>2.599,00</b>	1.500	45 (60) <sup>⑤</sup>	28	20 - 60 (électrique)	60	35 / 65	30 / 140	Li-ion	83	15,0	48	61	3	•	•	• / •	• / •	•
<b>iMOW<sup>®</sup> 6</b>	<b>NOUVEAU</b>	<b>IA01 011 1430</b>	<b>2.699,00</b>	3.000	40	28	20 - 60 (électrique)	110	100 / 150	60 / 200	Li-ion	180	15,0	48	61	2	•	•	• / -	• / -	•
<b>iMOW<sup>®</sup> 6 EVO</b>	<b>NOUVEAU</b>	<b>IA01 011 1440</b>	<b>3.299,00</b>	3.000	45 (60) <sup>⑤</sup>	28	20 - 60 (électrique)	90	100 / 150	60 / 200	Li-ion	180	15,0	48	61	3	•	•	• / •	• / •	•
<b>iMOW<sup>®</sup> 7</b>	<b>NOUVEAU</b>	<b>IA01 011 1460</b>	<b>3.799,00</b>	5.000	40	28	20 - 60 (électrique)	160	155 / 230	60 / 200	Li-ion	259	15,0	48	61	2	•	•	• / -	• / -	•
<b>iMOW<sup>®</sup> 7 EVO</b>	<b>NOUVEAU</b>	<b>IA01 011 1470</b>	<b>4.399,00</b>	5.000	45 (60) <sup>⑤</sup>	28	20 - 60 (électrique)	125	155 / 230	60 / 200	Li-ion	259	16,0	48	61	3	•	•	• / •	• / •	•

Prix de vente conseillés par le fabricant en euros, recupel inclus pour la Belgique

• De série  
P = Performance  
C = Communication

① Les frais éventuels d'installation (fil de délimitation, pose du fil, etc.) ne sont pas compris dans le prix d'achat de l'iMOW<sup>®</sup>

② Dans des conditions optimales (sans obstacle, géométrie simple et pentes faibles dans le jardin, croissance du gazon modérée)

③ Sur les modèles iMOW<sup>®</sup> EVO, la pente maximale peut être augmentée jusqu'à 60% avec l'Upgrade Kit 10 iMOW<sup>®</sup> (IA01 007 4700)

④ Dans des conditions optimales (peu d'obstacles, géométrie simple et pentes faibles dans le jardin, croissance du gazon modérée), en fonction de la surface maximale indiquée

⑤ Facteur K selon la directive européenne 2006 / 42 / EG = 2,0 dB(A)

⑥ Recupel inclus pour la Belgique





## LES TONDEUSES EN DÉTAIL



### TECHNOLOGIE

- 01 ENTRAÎNEMENT DIRECT DE LA LAME**  
L'entraînement direct du moteur assure une utilisation efficace de l'énergie et donc des performances plus élevées par charge de la batterie.
- 02 LAME À FLUX D'AIR OPTIMISÉ**  
La lame à flux d'air optimisé coupe l'herbe en faisant tourbillonner pas plus d'air que nécessaire. La résistance minimale permet d'allonger la durée de la batterie. Un point de flexion intégré protège le vilebrequin des dommages.
- 03 MODE ÉCO**  
Lorsque le mode éco est activé, le régime du moteur de la tondeuse est automatiquement ajusté à la stricte puissance requise. Ainsi la consommation d'énergie est réduite et la superficie de tonte par charge de batterie est augmentée.
- 04 RÉGLAGE CENTRALISÉ DE LA HAUTEUR DE COUPE**  
Le réglage centralisé de la hauteur de coupe est facile à actionner grâce à son système à ressorts et peut se régler à la hauteur de coupe souhaitée sur plusieurs niveaux. Une échelle indique la hauteur enclenchée.

### CONFORT

- 05 GUIDON CONFORTABLE**  
Le guidon confortable rabattable permet de tondre la pelouse et de retirer le bac de ramassage en toute simplicité. De plus, la tondeuse peut être transportée et rangée de manière peu encombrante. Le guidon est réglable sans outil en fonction de la taille de l'utilisateur.
- 06 BAC DE RAMASSAGE RABATTABLE AVEC INDICATEUR DU NIVEAU DE REMPLISSAGE**  
S'ouvre et se vide particulièrement facilement grâce à son mécanisme de pliage. Le flux d'air lors de la tonte dirige l'herbe coupée vers le bac de ramassage et assure un remplissage étanche. Grâce aux lamelles présentes au niveau du bac, l'air est évacué latéralement vers le sol. L'utilisateur et la tondeuse sont ainsi protégés contre les poussières qui virevoltent. L'indicateur du niveau de remplissage indique à quel moment le bac doit être vidé.

Nous attirons votre attention sur le fait que les produits ne présentent pas tous les mêmes caractéristiques. Vous ne trouverez sur cette page que les principales caractéristiques. Vous trouverez plus d'explications à partir de la page 474 ou sur [stihl.be/fr](http://stihl.be/fr).

## TONDEUSES THERMIQUES DE LA SÉRIE 2

- Pour une utilisation dans le jardin familial
- Pour les pelouses de taille moyenne
- Carter robuste en tôle d'acier recouverte d'un revêtement par poudrage
- Moteurs efficaces



### RM 248 T

139 cm<sup>3</sup> • 2,1 kW / 2,8 ch • 28,0 kg<sup>Ⓣ</sup>

Tondeuse thermique maniable offrant une largeur de coupe de 46 cm, pour les superficies moyennes. Réglage centralisé de la hauteur de coupe, guidon rabattable pour un plus grand confort d'utilisation. Bac de ramassage de 55 litres compris.

Référence	6350 011 3460	<b>444,00 €</b>
Autre version :		
RM 248	6350 011 3455	<b>334,00 €</b>



### RM 253 T

139 cm<sup>3</sup> • 2,1 kW / 2,8 ch • 29,0 kg<sup>Ⓣ</sup>

Tondeuse thermique maniable offrant une largeur de coupe de 51 cm, pour les terrains de moyenne à grande taille. Réglage centralisé de la hauteur de coupe, guidon rabattable et entraînement des roues à 1 vitesse pour un plus grand confort d'utilisation. Bac de ramassage de 55 litres compris.

Référence	6371 011 3440	<b>549,00 €</b>
Autre version :		
RM 253	6371 011 3435	<b>444,00 €</b>



### LES ACCESSOIRES APPROPRIÉS

À PARTIR DE LA **PAGE 214**

Les prix indiqués dans ce catalogue sont basés sur les tarifs du 1er janvier 2023. STIHL se réserve le droit de modifier les prix de vente conseillés à titre indicatif. Vous trouverez les prix actuels sur [stihl.be/fr](http://stihl.be/fr).

Prix de vente conseillés par le fabricant en euros

T = Entraînement à 1 vitesse Ⓣ Poids net, sans essence ni huile





## TONDEUSES THERMIQUES DE LA SÉRIE 4

- Pour les travaux de tonte plus exigeants dans le jardin familial
- Pour les pelouses de taille moyenne à grande
- Carter en polymère durable
- Moteurs performants



### RM 443 T

139 cm<sup>3</sup> • 2,1 kW / 2,8 ch • 27,0 kg<sup>Ⓞ</sup>

Tondeuse thermique compacte offrant une largeur de coupe de 41 cm, pour les superficies moyennes. Réglage centralisé de la hauteur de coupe, poignée ergonomique caoutchoutée, tendeurs rapides QuickFix, roues faciles à manœuvrer et entraînement des roues à 1 vitesse pour un plus grand confort d'utilisation. Bac de ramassage breveté de 55 litres avec indicateur du niveau de remplissage.

Référence 6338 011 3416 **539,00 €**

Autre version :  
RM 443 6338 011 3406 **494,00 €**



### RM 448 TC

139 cm<sup>3</sup> • 2,1 kW / 2,8 ch • 28,0 kg<sup>Ⓞ</sup>

Tondeuse thermique robuste offrant une largeur de coupe de 46 cm. Idéale pour la tonte de jardins de moyenne superficie. Réglage centralisé de la hauteur de coupe, guidon confortable réglable en hauteur sur 2 niveaux, roues à roulement souple et entraînement à une vitesse pour un travail confortable. Bac de ramassage rabattable d'une capacité de 55 litres, avec indicateur du niveau de remplissage.

Référence 6358 011 3425 **649,00 €**



PAGE **386**

### CARE & CLEAN KIT iMOW® & TONDEUSES

Pour un entretien et un nettoyage efficaces de votre tondeuse robot iMOW® ou de votre tondeuse classique. Disponible en deux versions: comme kit standard avec STIHL Multiclean, une brosse de nettoyage et un chiffon en microfibres ou comme kit avantage Plus avec un chiffon en microfibres supplémentaire et un sac de transport.



Prix de vente conseillés par le fabricant en euros  
C = Version confort  
T = Entraînement à 1 vitesse  
V = Entraînement Vario  
X = Modèle de base

Ⓞ Poids net, sans essence ni huile  
Ⓢ 10 ans de garantie sur le guidon confortable. La durée de cette garantie est une exception aux conditions de garantie existantes de ANDREAS STIHL N.V. et ne donne en aucun cas droit à une dérogation sur les conditions de garantie d'autres machines STIHL.



### RM 448 VC

166 cm<sup>3</sup> • 2,6 kW / 3,5 ch • 29,0 kg<sup>Ⓞ</sup>

Tondeuse thermique robuste offrant une largeur de coupe de 46 cm. Idéale pour la tonte de jardins de moyenne superficie. Réglage centralisé de la hauteur de coupe, guidon confortable réglable en hauteur sur 2 niveaux, roues à roulement souple et entraînement Vario pour un travail confortable. Bac de ramassage rabattable d'une capacité de 55 litres, avec indicateur du niveau de remplissage.

Référence 6358 011 3453 **744,00 €**



### RM 448 TX

139 cm<sup>3</sup> • 2,1 kW / 2,8 ch • 27,0 kg<sup>Ⓞ</sup>

Tondeuse thermique robuste offrant une largeur de coupe de 46 cm. Idéale pour la tonte de jardins de moyenne superficie. Réglage centralisé de la hauteur de coupe, guidon rabattable avec poignée ergonomique caoutchoutée. Entraînement des roues à 1 vitesse pour un plus grand confort d'utilisation. Bac de ramassage rabattable d'une capacité de 55 litres, avec indicateur du niveau de remplissage.

Référence 6358 011 3435 **609,00 €**



### UN GAZON VERT, ÉCLATANT ET DENSE QUI ATTIRERA TOUS LES REGARDS !

Scannez le code QR et nous vous accompagnerons tout au long de l'année avec des informations, des instructions et des conseils utiles pour l'entretien de votre gazon.





## TONDEUSES THERMIQUES DE LA SÉRIE 5

- Tondeuses à gazon compactes et performantes pour des travaux de tonte exigeants dans le jardin familial
- Pour les pelouses de grande superficie
- Carter en polymère ultra résistant aux chocs
- Avec entraînement à 1 vitesse ou entraînement Vario
- Également disponible avec STIHL Electrostart



### RM 545 T

166 cm<sup>3</sup> • 2,6 kW / 3,5 ch • 30,0 kg<sup>①</sup>

Tondeuse thermique compacte, robuste et performante offrant une largeur de coupe de 43 cm, pour les superficies moyennes. Réglage centralisé de la hauteur de coupe, guidon rabattable, réglable en hauteur à trois niveaux et entraînement des roues à 1 vitesse pour un plus grand confort d'utilisation et une plus grande efficacité. Bac de ramassage breveté de 60 litres avec indicateur du niveau de remplissage.

Référence	6340 011 3409	<b>764,00 €</b>
<b>Autre version :</b>		
RM 545	6340 011 3404	<b>714,00 €</b>



### RM 545 VE

166 cm<sup>3</sup> • 2,6 kW / 3,5 ch • 31,0 kg<sup>①</sup>

Tondeuse thermique robuste, compacte et performante, offrant une largeur de coupe de 43 cm. Idéale pour la tonte de jardins de moyenne superficie. Réglage centralisé de la hauteur de coupe, guidon rabattable et réglable en hauteur sur 3 niveaux et entraînement Vario pour un travail à la fois efficace et confortable. Moteur avec fonction Electrostart. Bac de ramassage rabattable d'une capacité de 60 litres, avec indicateur du niveau de remplissage.

Référence	6340 011 3429	<b>979,00 €</b>
<b>Autres versions :</b>		
RM 545 V	6340 011 3419	<b>874,00 €</b>
RM 545 VR	6340 011 3464	<b>949,00 €</b>

Prix de vente conseillés par le fabricant en euros

E = Electrostart                      T = Entraînement à 1 vitesse  
R = Tondeuse mulching            V = Entraînement Vario  
S = Embrayage / frein de lame

## TONDEUSES THERMIQUES DE LA SÉRIE 6

- Pour les travaux de tonte exigeants sur des terrains privés et dans l'agriculture
- Pour les pelouses de grande superficie
- Carter en aluminium durable
- Avec fonction 3 en 1 pour la coupe, le mulching et le ramassage
- Moteurs performants



### RM 650 T

173 cm<sup>3</sup> • 2,6 kW / 3,5 ch • 45,0 kg<sup>①</sup>

Tondeuse thermique puissante offrant une largeur de coupe de 48 cm, pour les grandes superficies. Lame biplan pour la coupe, le ramassage et le mulching. Réglage centralisé de la hauteur de coupe, guidon confortable avec poignée ergonomique caoutchoutée, tendeurs rapides QuickFix et entraînement des roues à 1 vitesse pour un plus grand confort d'utilisation et une plus grande efficacité. Bac de ramassage breveté de 70 litres avec indicateur du niveau de remplissage.

Référence	6364 011 3441	<b>979,00 €</b>
-----------	---------------	-----------------



### RM 650 V

173 cm<sup>3</sup> • 2,6 kW / 3,5 ch • 46,0 kg<sup>①</sup>

Puissante tondeuse thermique, offrant une largeur de coupe de 48 cm. Idéale pour la tonte de jardins de grande superficie. Lame multifonction pour la coupe, le ramassage et le mulching. Réglage centralisé de la hauteur de coupe, guidon confortable avec poignée souple en caoutchouc et entraînement Vario pour un plus grand confort d'utilisation et une plus grande efficacité. Bac de ramassage rabattable d'une capacité de 70 litres, avec indicateur du niveau de remplissage.

Référence	6364 011 3401	<b>1.059,00 €</b>
<b>Autres versions :</b>		
RM 650 VE	6364 011 3453	<b>1.254,00 €</b>
RM 650 VS	6364 011 3411	<b>1.284,00 €</b>



① Poids net, sans essence ni huile

② 10 ans de garantie sur le guidon confortable. La durée de cette garantie est une exception aux conditions de garantie existantes de ANDREAS STIHL N.V. et ne donne en aucun cas droit à une dérogation sur les conditions de garantie d'autres machines STIHL.







### RM 655 VS

173 cm<sup>3</sup> • 2,6 kW / 3,5 ch • 50,0 kg<sup>①</sup>

Puissante tondeuse thermique, offrant une largeur de coupe de 53 cm. Idéale pour la tonte de jardins de grande superficie. Lame multifonction pour la coupe, le ramassage et le mulching. Embrayage / frein de lame, réglage centralisé de la hauteur de coupe, guidon confortable avec poignée souple en caoutchouc et entraînement Vario pour un plus grand confort d'utilisation et une plus grande efficacité. Bac de ramassage rabattable d'une capacité de 70 litres, avec indicateur du niveau de remplissage.

Référence	6374 011 3412	<b>1.439,00 €</b>
Autres versions :		
RM 655 V	6374 011 3401	1.284,00 €
RM 655 RS	6374 011 3432	1.854,00 €



### RM 655 YS

179 cm<sup>3</sup> • 2,9 kW / 3,9 ch • 56,0 kg<sup>①</sup>

Puissante tondeuse thermique, offrant une largeur de coupe de 53 cm. Idéale pour la tonte de jardins de grande superficie. Lame multifonction pour la coupe, le ramassage et le mulching. Embrayage / frein de lame, réglage de la hauteur de coupe par roue, guidon confortable avec poignée souple en caoutchouc et entraînement hydrostatique pour un plus grand confort d'utilisation et une plus grande efficacité. Bac de ramassage rabattable d'une capacité de 70 litres, avec indicateur du niveau de remplissage.

Référence	6374 011 3441	<b>1.854,00 €</b>
-----------	---------------	-------------------

Prix de vente conseillés par le fabricant en euros

## TONDEUSES THERMIQUES DE LA SÉRIE 7

- Pour les professionnels de l'entretien des espaces verts
- Pour tondre les surfaces étendues
- Conception robuste d'une longévité extrême, pour les contraintes élevées
- Moteurs particulièrement puissants
- Carter en magnésium extrêmement stable avec insert polymère interchangeable



### RM 756 GC

179 cm<sup>3</sup> • 2,9 kW / 3,9 ch • 60,0 kg<sup>①</sup>

Tondeuse professionnelle thermique particulièrement puissante, offrant une largeur de coupe de 54 cm. Idéale pour la tonte de jardins de grande superficie. Embrayage / frein de lame et protection du vilebrequin, réglage de la hauteur de coupe par roue, guidon confortable avec poignée souple en caoutchouc et entraînement à 3 vitesses pour un plus grand confort d'utilisation et une plus grande efficacité. Bac de ramassage rabattable d'une capacité de 80 litres, avec indicateur du niveau de remplissage.

Référence	6378 011 3431	<b>2.169,00 €</b>
Autre version :		
RM 756 GS	6378 011 3411	2.169,00 €



### RM 756 YC

179 cm<sup>3</sup> • 2,9 kW / 3,9 ch • 61,0 kg<sup>①</sup>

Tondeuse thermique professionnelle particulièrement puissante, offrant une largeur de coupe de 54 cm. Idéale pour la tonte de jardins de grande superficie. Embrayage / frein de lame et protection du vilebrequin, réglage de la hauteur de coupe par roue, guidon confortable avec poignée souple en caoutchouc et entraînement hydrostatique pour un plus grand confort d'utilisation et une plus grande efficacité. Bac de ramassage rabattable d'une capacité de 80 litres, avec indicateur du niveau de remplissage.

Référence	6378 011 3421	<b>2.399,00 €</b>
Autre version :		
RM 756 YS	6378 011 3401	2.399,00 €



## PAGE 384 MOTO4PLUS



L'essence alkylée STIHL Moto4Plus est spécialement conçue pour les petits moteurs STIHL 4 temps. Ne contient pas d'éthanol, pratiquement pas d'oléfinés et d'arômes. Sa longue durée de stockage de 5 ans au moins garantit des performances optimales fiables.



C = Version confort  
G = Entraînement à 3 vitesses  
R = Tondeuse mulching  
S = Embrayage / frein de lame  
V = Entraînement Vario  
Y = Entraînement hydrostatique

① Poids net, sans essence ni huile  
② 10 ans de garantie sur le guidon confortable. La durée de cette garantie est une exception aux conditions de garantie existantes de ANDREAS STIHL N.V. et ne donne en aucun cas droit à une dérogation sur les conditions de garantie d'autres machines STIHL.





## TONDEUSES THERMIQUES DE LA SÉRIE R

- Pour les travaux de tonte exigeants sur des terrains privés et pour les paysagistes
- Tondeuses spéciales pour les usages très spécifiques
- Optimales pour le mulching ou pour la tonte avec éjection latérale



### RM 2 RT

149 cm<sup>3</sup> • 2,2 kW / 3,0 ch • 30,0 kg<sup>Ⓞ</sup>

Tondeuse thermique maniable et efficace, offrant une largeur de coupe de 46 cm. Idéale pour la tonte de jardins de moyenne superficie. Réglage de la hauteur de coupe par essieu, poignée souple en caoutchouc et entraînement des roues avant pour un travail confortable. Possibilité de replier facilement la poignée grâce aux tendeurs rapides QuickFix pour un transport plus aisé. Guidon rabattable.

Référence	6357 011 3415	<b>744,00 €</b>
<b>Autre version :</b>		
RM 2 R	6357 011 3416	434,00 €
RM 2 RC	6357 011 3425	529,00 €



### RM 3 RT

166 cm<sup>3</sup> • 2,6 kW / 3,5 ch • 30,0 kg<sup>Ⓞ</sup>

Tondeuse multifonctions particulièrement maniable avec éjection latérale et offrant une largeur de coupe de 48 cm. Idéale pour la tonte de jardins de grande superficie. Conception à trois roues avec roue avant pivotante. Réglage de la hauteur de coupe à l'avant (au niveau de la roue) et à l'arrière (par essieu). La poignée souple en caoutchouc et l'entraînement des roues à 1 vitesse assurent une utilisation confortable.

Référence	6361 011 3416	<b>824,00 €</b>
-----------	---------------	-----------------

Prix de vente conseillés par le fabricant en euros

C = Version confort    T = Entraînement à 1 vitesse  
P = Performance    V = Entraînement Vario  
R = Tondeuse mulching    X = Modèle de base



### RM 4 RV

149 cm<sup>3</sup> • 2,2 kW / 3,0 ch • 36,0 kg<sup>Ⓞ</sup>

Tondeuse thermique maniable et efficace, offrant une largeur de coupe de 53 cm. Idéale pour la tonte de jardins de grande superficie. Carter en aluminium, réglage centralisé de la hauteur de coupe, poignée souple en caoutchouc, entraînement Vario avec entraînement des roues avant pour un travail confortable. Transport facile grâce aux tendeurs rapides QuickFix et au guidon rabattable.

Référence	6383 011 3431	<b>979,00 €</b>
<b>Autre version :</b>		
RM 4 R	6383 011 3401	824,00 €



### RM 4 RTP

173 cm<sup>3</sup> • 2,6 kW / 3,5 ch • 44,0 kg<sup>Ⓞ</sup>

Tondeuse mulching thermique, professionnelle, puissante et robuste, offrant une largeur de coupe de 53 cm. Idéale pour la tonte de jardins de grande superficie. Moteur puissant à faibles émissions. Carter robuste en aluminium, protection du vilebrequin, réglage centralisé de la hauteur de coupe, poignée souple en caoutchouc et entraînement des roues à 1 vitesse pour un travail confortable. Transport facile grâce au guidon rabattable.

Référence	6383 011 3422	<b>1.059,00 €</b>
<b>Autre version :</b>		
RM 4 RT	6383 011 3411	874,00 €

Ⓞ Poids net, sans essence ni huile



# TONDEUSES SUR BATTERIE

- Pour une utilisation dans le jardin familial ainsi que pour des applications professionnelles dans l'entretien du gazon
- Pour une tonte silencieuse, sans rejet de gaz d'échappement, grâce aux batteries lithium-ion STIHL
- Particulièrement maniables et faciles à manœuvrer
- Tonte flexible et sans câble

## RMA 235

36 V • 14,0 kg<sup>①</sup>



AKIII SYSTEM  
AK 20

Tondeuse sur batterie légère et maniable, offrant une largeur de coupe de 33 cm. Idéale pour la tonte de petites superficies. Avec réglage automatique du régime et lames de conception optimisée pour une plus longue autonomie de la machine, réglage centralisé de la hauteur de coupe et guidon rabattable réglable en hauteur sur deux niveaux. Bac de ramassage rabattable d'une capacité de 30 litres, avec indicateur du niveau de remplissage.

RMA 235 sans batterie ni chargeur	Référence	6311 011 1410	<b>209,00 €</b>
Set RMA 235 avec AK 20 et AL 101	Référence	6311 200 0035	<b>359,00 €</b> VOUS ÉCONOMISEZ 58,00 € <sup>②</sup>

## RMA 248

36 V • 21,0 kg<sup>①</sup>



AKIII SYSTEM  
AK 20

Tondeuse sur batterie facile à manier, offrant une largeur de coupe de 46 cm. Idéale pour la tonte de petites superficies dans des environnements sensibles au bruit. Équipée d'un moteur EC, mode ECO activé en permanence pour une meilleure autonomie de la batterie. Réglage centralisé de la hauteur de coupe, guidon rabattable, arceau coupeur moteur facile d'utilisation, carter robuste en tôle d'acier et logement pour le transport d'une batterie supplémentaire. Bac de ramassage d'une capacité de 55 litres, avec indicateur du niveau de remplissage.

RMA 248 sans batterie ni chargeur	Référence	6350 011 1400	<b>419,00 €</b>
Set RMA 248 avec AK 20 et AL 101	Référence	6350 200 0001	<b>569,00 €</b> VOUS ÉCONOMISEZ 58,00 € <sup>②</sup>



## JUSQU'À ÉPUISEMENT DU STOCK !

### RMA 339 C

36 V • 16,0 kg<sup>①</sup>



AKIII SYSTEM  
AK 20

Tondeuse sur batterie légère et maniable offrant une largeur de coupe de 37 cm, pour les petites ou moyennes superficies. Avec régulation automatique du régime et lames à flux d'air optimisé pour une durée de fonctionnement prolongée. Réglage centralisé de la hauteur de coupe et guidon confortable, rabattable et réglable en hauteur. Bac de ramassage de 40 litres rabattable avec indicateur du niveau de remplissage.

RMA 339 C sans batterie ni chargeur	Référence	6320 011 1420	<b>369,00 €</b>
Set RMA 339 C avec AK 30 et AL 101	Référence	6320 011 1443	<b>549,00 €</b> VOUS ÉCONOMISEZ 68,00 € <sup>②</sup>
Autres versions :			
RMA 339 sans batterie ni chargeur	Référence	6320 011 1415	<b>319,00 €</b>
Set RMA 339 avec AK 20 et AL 101	Référence	6320 011 1440	<b>469,00 €</b>

## RMA 253

36 V • 23,0 kg<sup>①</sup>



AKIII SYSTEM  
AP 200

Tondeuse sur batterie offrant une largeur de coupe de 51 cm. Idéale pour la tonte de petites superficies dans des environnements sensibles au bruit. Équipée d'un moteur EC, mode ECO activé en permanence pour une meilleure autonomie de la batterie. Réglage centralisé de la hauteur de coupe, guidon rabattable, arceau coupeur moteur facile d'utilisation, carter robuste en tôle d'acier et logement pour le transport d'une batterie supplémentaire. Bac de ramassage rabattable d'une capacité de 55 litres.

RMA 253 sans batterie ni chargeur	Référence	6371 011 1400	<b>499,00 €</b>
-----------------------------------	-----------	---------------	-----------------



## RMA 443 VC

36 V • 23,0 kg<sup>①</sup>



AKIII SYSTEM  
AP 200

Tondeuse sur batterie maniable offrant une largeur de coupe de 41 cm, pour les superficies moyennes. Réglage centralisé de la hauteur de coupe et guidon confortable, rabattable et réglable en hauteur. Avec lames à flux d'air optimisé pour une durée de fonctionnement prolongée. Entraînement Vario électrique pour un travail confortable. La vitesse de travail maximale peut être ajustée sur six niveaux de manière variable grâce à un levier situé sur le guidon confortable. Bac de ramassage de 55 litres rabattable avec indicateur du niveau de remplissage.

RMA 443 VC sans batterie ni chargeur	Référence	6338 011 1430	<b>629,00 €</b>
Set RMA 443 VC avec AP 200 et AL 101	Référence	6338 200 0073	<b>869,00 €</b> VOUS ÉCONOMISEZ 58,00 € <sup>②</sup>
Autres versions :			
RMA 443 sans batterie ni chargeur	Référence	6338 011 1404	<b>489,00 €</b>
RMA 443 C sans batterie ni chargeur	Référence	6338 011 1405	<b>539,00 €</b>
Set RMA 443 C avec AP 200 et AL 101	Référence	6338 200 0077	<b>779,00 €</b>
RMA 443 PV sans batterie ni chargeur	Référence	6338 011 1435	<b>689,00 €</b>



## BATTERIES ADAPTÉES AINSI QUE D'AUTRES ACCESSOIRES PRATIQUES

À PARTIR DE LA PAGE 40



Prix de vente conseillés par le fabricant en euros, recupel inclus pour la Belgique

C = Version confort  
P = Performance  
V = Entraînement Vario

① Poids sans batterie  
② Explication des symboles voir page 474  
③ Économies en cas d'achat d'un set par rapport à l'achat des composants individuels  
④ 10 ans de garantie sur le guidon confortable. La durée de cette garantie est une exception aux conditions de garantie existantes de ANDREAS STIHL N.V. et ne donne en aucun cas droit à unedérogration sur les conditions de garantie d'autres machines STIHL.







**RMA 448 PV**  
36 V • 24,0 kg<sup>①</sup>

Tondeuse sur batterie puissante offrant une largeur de coupe de 46 cm, pour les superficies moyennes. Réglage centralisé de la hauteur de coupe et guidon confortable, rabattable et réglable en hauteur. Avec lames à flux d'air optimisé pour une durée de fonctionnement prolongée. Entraînement Vario électrique pour un travail confortable. La vitesse de travail maximale peut être ajustée sur six niveaux de manière variable grâce à un levier situé sur le guidon confortable. Avec deux raccords de chargement de batterie actifs pour décharge en série. Bac de ramassage de 55 litres rabattable avec indicateur du niveau de remplissage.

RMA 448 PV sans batterie ni chargeur  
Référence 6358 011 1435 **729,00 €**

Set RMA 448 PV avec AP 300 S et AL 301 VOUS ÉCONOMISEZ 58,00 €<sup>②</sup>  
Référence 6358 200 0035 **1.149,00 €**

Autres versions :  
RMA 448 VC sans batterie ni chargeur 6358 011 1430 **679,00 €**

Set RMA 448 VC avec AP 300 S et AL 301 6358 200 0037 **1.099,00 €**

## RMA 765 V

### TONDEUSE PROFESSIONNELLE ROBUSTE SUR BATTERIE

ACCESSOIRE :  
ADAPTATEUR  
DOUBLE  
RACCORD DE  
CHARGEMENT  
ADA 700



Tondeuse professionnelle sur batterie pour l'entretien régulier des pelouses dans des environnements particulièrement sensibles au bruit, tels que les zones résidentielles, les écoles ou les jardins d'hôpitaux. Largeur de coupe de 63 cm, plateau de coupe à 2 lames à flux d'air optimisé, réglage centralisé de la hauteur de coupe par roue, entraînement Vario électrique et guidon confortable réglable en hauteur et rabattable. Bac de ramassage de 80 litres avec indicateur du niveau de remplissage.

AP III SYSTEM  
AR 3000 L

36 V • 44,0 kg<sup>①</sup>

RMA 765 V sans batterie ni chargeur  
Référence 6392 011 1400 **2.329,00 €**

Set RMA 765 V avec AR 3000 L et AL 500 VOUS ÉCONOMISEZ 188,00 €<sup>②</sup>  
Référence 6392 200 0001 **4.059,00 €**



**RMA 2 RPV**  
36 V • 23,0 kg<sup>①</sup>

Tondeuse mulching sur batterie légère et maniable offrant une largeur de coupe de 46 cm, pour les superficies moyennes. Réglage de la hauteur de coupe par essieu, tendeurs rapides Quick Fix et guidon rabattable. Entraînement Vario électrique pour un travail confortable. La vitesse de travail maximale peut être ajustée sur six niveaux de manière variable grâce à un levier situé sur le guidon. Avec deux raccords de chargement de batterie actifs pour décharge en série.

RMA 2 RPV sans batterie ni chargeur  
Référence 6357 011 1415 **679,00 €**

Autre version :  
RMA 2 RV sans batterie ni chargeur 6357 011 1410 **629,00 €**

## TONDEUSES ÉLECTRIQUES

- Pour une utilisation dans le jardin familial
- Pour l'entretien des petites et moyennes pelouses
- Moteurs électriques performants
- Fonctionnement silencieux
- Poids réduit pour un transport aisé



**RME 235**  
1,2 kW • 13,0 kg

Tondeuse électrique compacte et facile d'utilisation offrant une largeur de coupe de 33 cm, pour les petites superficies. Réglage centralisé de la hauteur de coupe et guidon rabattable, réglable en hauteur à deux niveaux pour une bonne maniabilité. Bac de ramassage breveté de 30 litres avec indicateur du niveau de remplissage.

Référence 6311 011 2410 **179,00 €**



**RME 339 C**  
1,2 kW • 15,0 kg

Tondeuse électrique compacte et facile d'utilisation offrant une largeur de coupe de 37 cm, pour les petites superficies. Réglage centralisé de la hauteur de coupe et guidon confortable et réglable en hauteur à deux niveaux pour une bonne maniabilité. Bac de ramassage breveté de 40 litres avec indicateur du niveau de remplissage.

Référence 6320 011 2415 **359,00 €**

Autre version :  
RME 339 6320 011 2405 **299,00 €**



**RME 443 C**  
1,5 kW • 21,0 kg

Tondeuse électrique performante offrant une largeur de coupe de 41 cm, pour les petites ou moyennes superficies. Réglage centralisé de la hauteur de coupe et guidon confortable rabattable et réglable en hauteur à deux niveaux pour une bonne maniabilité. Bac de ramassage breveté de 55 litres avec indicateur du niveau de remplissage.

Référence 6338 011 2415 **429,00 €**

Autre version :  
RME 443 6338 011 2405 **359,00 €**



## ACCESSOIRES POUR TONDEUSES

- Kits pour le mulching et le ramassage
- Équipement approprié pour faciliter le travail
- Dispositifs de protection



### KIT MULCHING

Kit mulching avec lame biplan et obturateur mulching. Pour trouver le kit mulching adapté à votre tondeuse, veuillez vous reporter aux indications figurant dans les notes de bas de page.



<b>AMK 039</b> pour les modèles de la série 3 avec une largeur de coupe de 37 cm Référence <b>6909 007 1081</b>	<b>53,00 €</b>
<b>AMK 043</b> pour les modèles de la série 4 avec une largeur de coupe de 41 cm <sup>①</sup> Référence <b>6909 007 1083</b>	<b>53,00 €</b>
<b>AMK 443</b> pour les modèles de la série 4 avec une largeur de coupe de 41 cm <sup>②</sup> Référence <b>6909 007 1038</b>	<b>55,00 €</b>
<b>AMK 045</b> pour les modèles de la série 5 avec une largeur de coupe de 43 cm Référence <b>6909 007 1047</b>	<b>58,00 €</b>
<b>AMK 048</b> pour les modèles de la série 4 avec une largeur de coupe de 46 cm <sup>③</sup> Référence <b>6909 007 1034</b>	<b>53,00 €</b>
<b>AMK 448</b> pour les modèles de la série 4 avec une largeur de coupe de 46 cm <sup>④</sup> Référence <b>6909 007 1039</b>	<b>55,00 €</b>
<b>AMK 056</b> pour les modèles thermiques de la série 7 avec une largeur de coupe de 54 cm Référence <b>6909 007 1024</b>	<b>60,00 €</b>
<b>AMK 065</b> pour RMA 765 V Référence <b>6909 007 1063</b>	<b>41,50 €</b>

### LAME SOUFLANTE

Capacités de ramassage améliorées lorsque les conditions de travail sont difficiles sur le terrain.



<b>ACK 050</b> pour les modèles de la série 6 avec une largeur de coupe de 48 cm Référence <b>6909 007 1036</b>	<b>38,20 €</b>
<b>ACK 055</b> pour les modèles de la série 6 avec une largeur de coupe de 53 cm Référence <b>6909 007 1037</b>	<b>41,50 €</b>

Prix de vente conseillés par le fabricant en euros



### AGS 700

Protection du boîtier de filtre à air.



Pour tous les modèles de la série 7 avec une largeur de coupe de 54 cm, ainsi que pour RM 655 YS  
Référence **6909 700 8101** **30,60 €**

### ADC 048

Disque Disk-Cut à 4 lames oscillantes (Ø 48 cm).



Pour RM 3 RT  
Référence **6909 700 5107** **83,00 €**

### POULIE DE COURROIE TRAPÉZOÏDALE

Poulie de courroie trapézoïdale pour réduire la vitesse de 0,5 km/h.



**AAL 050** pour RM 4 RT  
Référence **6909 700 2501** **16,40 €**

**AAL 050 P** pour RM 4 RTP  
Référence **6909 700 2506** **30,60 €**

### ADA 700

Adaptateur double raccord de chargement pour l'utilisation de deux batteries AP avec la RMA 765 V. Batteries AP non incluses.



Pour RMA 765 V  
Référence **6909 400 9401** **213,00 €**

① **Non utilisable** pour les tondeuses sur batterie de la génération .2: 6338 011 1404, 6338 011 1405, 6338 011 1430, 6338 011 1435

② **Uniquement** pour les tondeuses sur batterie de la génération .2: 6338 011 1404, 6338 011 1405, 6338 011 1430, 6338 011 1435

③ **Non utilisable** peut être utilisé pour les modèles de la série 2 et les tondeuses sur batterie de la génération .2: 6358 011 1430, 6358 011 1435

④ **Uniquement** pour les tondeuses sur batterie de la génération .2: 6358 011 1430, 6358 011 1435







	Référence	Prix de vente conseillés par le fabricant en euros	Gazons jusqu'à ... (m²)	Largeur de coupe (cm)	Hauteur de coupe (mm)	Fonction mulching	Bac de ramassage (l)	Entraînement (km/h)	Type de moteur	Cylindrée (cm³)	Puissance nominale (kW / ch)	Régime de service (tr/min)	Poids <sup>①</sup> (kg)	Niveau de puissance sonore garanti (dB(A))	Niveau de pression sonore mesuré (dB(A))	Incertitude sur le niveau de pression sonore <sup>②</sup> (dB(A))	Niveau de vibrations (m/s²)	Incertitude sur le niveau de vibrations <sup>③</sup> (m/s²)	Guidon confortable <sup>④</sup>	Bac de ramassage breveté	Réglage centralisé de la hauteur de coupe	Poignée caoutchoutée ergonomique	Lame biplan	Embrayage / frein de lame
<b>TONDEUSES THERMIQUES DE LA SÉRIE 2</b>																								
RM 248	6350 011 3455	334,00	1.200	46	25 - 75 (7 niveaux, centralisé)	-	55	-	STIHL EVC 200	139	2,1 / 2,8	2.800	26,0	96	83	2	2,8	1,4	-	-	•	•	-	-
RM 248 T	6350 011 3460	444,00	1.200	46	25 - 75 (7 niveaux, centralisé)	-	55	T / 3,7	STIHL EVC 200	139	2,1 / 2,8	2.800	28,0	94	80	2	2,8	1,4	-	-	•	•	-	-
RM 253	6371 011 3435	444,00	1.800	51	25 - 75 (7 niveaux, centralisé)	-	55	-	STIHL EVC 200	139	2,1 / 2,8	2.800	27,0	97	84	2	5,5	2,2	-	-	•	•	-	-
RM 253 T	6371 011 3440	549,00	1.800	51	25 - 75 (7 niveaux, centralisé)	-	55	T / 3,7	STIHL EVC 200	139	2,1 / 2,8	2.800	29,0	97	84	2	5,5	2,2	-	-	•	•	-	-
<b>TONDEUSES THERMIQUES DE LA SÉRIE 4</b>																								
RM 443	6338 011 3406	494,00	1.200	41	25 - 75 (6 niveaux, centralisé)	o	55	-	STIHL EVC 200 C	139	2,1 / 2,8	2.800	25,0	93	80	2	4,4	2,2	-	•	•	•	-	-
RM 443 T	6338 011 3416	539,00	1.200	41	25 - 75 (6 niveaux, centralisé)	o	55	T / 3,5	STIHL EVC C	139	2,1 / 2,8	2.800	27,0	93	80	2	4,4	2,2	-	•	•	•	-	-
RM 448 TX	6358 011 3435	609,00	1.200	46	25 - 75 (6 niveaux, centralisé)	o	55	T / 3,5	STIHL EVC 200 C	139	2,1 / 2,8	2.800	27,0	95	82	2	5,0	2,5	-	•	•	•	-	-
RM 448 TC	6358 011 3425	649,00	1.200	46	25 - 75 (6 niveaux, centralisé)	o	55	T / 3,5	STIHL EVC 200 C	139	2,1 / 2,8	2.800	28,0	95	82	2	3,8	1,9	•	•	•	-	-	-
RM 448 VC	6358 011 3453	744,00	1.200	46	25 - 75 (6 niveaux, centralisé)	o	55	V / 2,4 - 4,6	STIHL EVC 300	166	2,6 / 3,5	2.800	29,0	96	83	2	4,4	2,2	•	•	•	-	-	-
<b>TONDEUSES THERMIQUES DE LA SÉRIE 5</b>																								
RM 545	6340 011 3404	714,00	1.200	43	25 - 80 (7 niveaux, centralisé)	o	60	-	STIHL EVC 300	166	2,6 / 3,5	2.800	28,0	94	80	2	5,3	2,12	-	•	•	-	-	-
RM 545 T	6340 011 3409	764,00	1.200	43	25 - 80 (7 niveaux, centralisé)	o	60	T / 3,6	STIHL EVC 300	166	2,6 / 3,5	2.800	30,0	94	80	2	5,3	2,12	-	•	•	-	-	-
RM 545 V	6340 011 3419	874,00	1.200	43	25 - 80 (7 niveaux, centralisé)	o	60	T / 3,6	STIHL EVC 300	166	2,6 / 3,5	2.800	31,0	94	80	2	5,3	2,12	-	•	•	-	-	-
RM 545 VR	6340 011 3464	949,00	1.200	43	25 - 75 (7 niveaux, centralisé)	-	60	V / 2,2 - 4,0	STIHL EVC 300	166	2,6 / 3,5	2.800	32,0	94	80	2	4,2	2,1	-	•	•	-	•	-
RM 545 VE	6340 011 3429	979,00	1.200	43	25 - 80 (7 niveaux, centralisé)	o	60	V / 2,2 - 3,8	STIHL EVC 300 E	166	2,6 / 3,5	2.800	31,0	95	81	2	5,0	2,5	-	•	•	-	-	-
<b>TONDEUSES THERMIQUES DE LA SÉRIE 6</b>																								
RM 650 T	6364 011 3441	979,00	2.000	48	25 - 85 (7 niveaux, centralisé)	•	70	T / 3,5	Kohler Serie HD 775 OHV SC	173	2,6 / 3,5	2.800	45,0	95	81	2	3,4	1,7	•	•	•	•	•	-
RM 650 V	6364 011 3401	1.059,00	2.000	48	25 - 85 (7 niveaux, centralisé)	•	70	V / 2,6 - 4,6	Kohler Serie HD 775 OHV SC	173	2,6 / 3,5	2.800	46,0	95	81	2	3,4	1,7	•	•	•	•	•	-
RM 650 VS	6364 011 3411	1.284,00	2.000	48	25 - 85 (7 niveaux, centralisé)	•	70	V / 2,6 - 4,6	Kohler Serie HD 775 OHV SC	173	2,6 / 3,5	2.800	50,0	95	81	2	3,4	1,7	•	•	•	•	•	•
RM 650 VE	6364 011 3453	1.254,00	2.000	48	25 - 85 (7 niveaux, centralisé)	•	70	V / 2,6 - 4,6	STIHL EVC 300 E	166	2,6 / 3,5	2.800	48,0	96	82	2	3,0	1,5	•	•	•	•	•	-
RM 655 V	6374 011 3401	1.284,00	2.500	53	25 - 85 (7 niveaux, centralisé)	•	70	V / 2,6 - 4,6	Kohler Serie HD 775 OHV SC	173	2,6 / 3,5	2.800	46,0	98	84	2	3,4	1,7	•	•	•	•	•	-
RM 655 VS	6374 011 3412	1.439,00	2.500	53	25 - 85 (7 niveaux, centralisé)	•	70	V / 2,6 - 4,6	Kohler Serie HD 775 OHV SC	173	2,6 / 3,5	2.800	50,0	98	84	2	3,8	1,9	•	•	•	•	•	•
RM 655 RS	6374 011 3432	1.854,00	2.500	53	25 - 80 (7 niveaux, centralisé)	-	70	Y / 2,6 - 4,6	Kohler Serie HD 775 OHV SC	173	2,6 / 3,5	2.800	56,0	98	84	2	2,8	1,4	•	•	•	•	-	•
RM 655 YS	6374 011 3441	1.854,00	2.500	53	25 - 85 (7 niveaux, centralisé)	•	70	Y / 0 - 6,3	Kawasaki FJ 180 V KAI OHV	179	2,9 / 3,9	2.800	56,0	98	84	2	3,0	1,5	•	•	•	•	•	•

• De série  
o Optionnel (accessoire)

**Types de moteurs**  
SC = SmartChoke  
OHV/DOV = Soupapes en tête

C = Version confort  
E = Electrostart  
G = Entraînement à 3 vitesses  
P = Performance

R = Tondeuse mulching  
S = Embrayage / frein de lame  
T = Entraînement à 1 vitesse  
V = Entraînement Vario

X = Modèle de base  
Y = Entraînement hydrostatique

① Poids net, sans essence ni huile

② Incertitudes selon la directive européenne 2006 / 42 / EG

③ 10 ans de garantie sur le guidon confortable. La durée de cette garantie est une exception aux conditions de garantie existantes de ANDREAS STIHL N.V. et ne donne en aucun cas droit à une dérogation sur les conditions de garantie d'autres machines STIHL.



	Référence	Prix de vente conseillés par le fabricant en euros	Gazons jusqu'à ... (m <sup>2</sup> )	Largeur de coupe (cm)	Hauteur de coupe (mm)	Fonction mulching	Bac de ramassage (l)	Entraînement (km/h)	Type de moteur / Système de batterie STIHL	Cylindrée (cm <sup>3</sup> )	Puissance nominale (kW / ch)	Régime de service (tr/min)	Poids (kg)	Niveau de puissance sonore garanti (dB(A))	Niveau de pression sonore mesuré (dB(A))	Incertitude sur le niveau de pression sonore <sup>①</sup> (dB(A))	Niveau de vibrations (m/s <sup>2</sup> )	Incertitude sur le niveau de vibrations <sup>①</sup> (m/s <sup>2</sup> )	Mode ECO	Guidon confortable <sup>②</sup>	Bac de ramassage breveté	Réglage centralisé de la hauteur de coupe	Lame à flux d'air optimisé	Poignée caoutchoutée ergonomique	Embrayage / frein de lame
<b>TONDEUSES THERMIQUES DE LA SÉRIE 7</b>																									
RM 756 GS	6378 011 3411	2.169,00	3.000	54	25 - 90 (6 niveaux, roue individuelle)	o	80	G / 2,5 / 3,7 / 5,0	Kawasaki FJ 180 V KAI OHV	179	2,9 / 3,9	2.800	60,0 <sup>③</sup>	98	86	2	2,40	1,20	-	-	-	-	-	•	•
RM 756 GC	6378 011 3431	2.169,00	3.000	54	25 - 90 (6 niveaux, roue individuelle)	o	80	G / 2,5 / 3,7 / 5,0	Kawasaki FJ 180 V KAI OHV	179	2,9 / 3,9	2.800	60,0 <sup>③</sup>	98	86	2	2,40	1,20	-	•	-	-	-	•	•
RM 756 YS	6378 011 3401	2.399,00	3.000	54	25 - 90 (6 niveaux, roue individuelle)	o	80	Y / 0,5 - 6,0	Kawasaki FJ 180 V KAI OHV	179	2,9 / 3,9	2.800	60,0 <sup>③</sup>	98	86	2	2,40	1,20	-	-	-	-	-	•	•
RM 756 YC	6378 011 3421	2.399,00	3.000	54	25 - 90 (6 niveaux, roue individuelle)	o	80	Y / 0,5 - 6,0	Kawasaki FJ 180 V KAI OHV	179	2,9 / 3,9	2.800	61,0 <sup>③</sup>	98	86	2	2,40	1,20	-	•	-	-	-	•	•
<b>TONDEUSES THERMIQUES DE LA SÉRIE R</b>																									
RM 2 R	6357 011 3416	434,00	1.500	46	28 - 85 (4 niveaux, par axe)	•	-	-	STIHL EVC 200	139	2,1 / 2,8	2.800	23,0 <sup>③</sup>	92	79	2	7,90	3,16	-	-	-	-	-	-	-
RM 2 RC	6357 011 3425	529,00	1.500	46	28 - 85 (4 niveaux, par axe)	•	-	-	Kohler Serie HD 675 OHV SC	149	2,2 / 3,0	2.800	27,0 <sup>③</sup>	94	81	2	5,00	2,50	-	-	-	-	-	•	-
RM 2 RT	6357 011 3415	744,00	1.500	46	28 - 85 (4 niveaux, par axe)	•	-	T / 3,5	Kohler Serie HD 675 OHV SC	149	2,2 / 3,0	2.800	30,0 <sup>③</sup>	94	81	2	5,90	2,36	-	-	-	-	-	•	-
RM 3 RT	6361 011 3416	824,00	2.000	48	25 - 80 (5 niveaux, par axe, roue individuelle)	•	-	T / 3,5	STIHL EVC 300	166	2,6 / 3,5	2.800	30,0 <sup>③</sup>	96	82	2	5,50	2,20	-	-	-	-	-	•	-
RM 4 R	6383 011 3401	824,00	1.500	53	30 - 70 (5 niveaux, centralisé)	•	-	-	Kohler Serie HD 675 OHV SC	149	2,2 / 3,0	2.800	34,0 <sup>③</sup>	93	79	2	3,2	1,6	-	-	-	•	-	•	-
RM 4 RT	6383 011 3411	874,00	2.500	53	30 - 70 (5 niveaux, centralisé)	•	-	T / 4,9	Kohler Serie HD 675 OHV SC	149	2,2 / 3,0	2.800	35,0 <sup>③</sup>	94	82	1	3,33	1,67	-	-	-	•	-	•	-
RM 4 RV	6383 011 3431	979,00	2.500	53	30 - 70 (5 niveaux, centralisé)	•	-	V / 3,3 - 5,2	Kohler Serie HD 675 OHV SC	149	2,2 / 3,0	2.800	36,0 <sup>③</sup>	94	82	1	3,33	1,67	-	-	-	•	-	•	-
RM 4 RTP	6383 011 3422	1.059,00	2.500	53	30 - 70 (5 niveaux, centralisé)	•	-	T / 4,6	Kohler Serie HD 775 OHV SC	173	2,6 / 3,5	2.800	44,0 <sup>③</sup>	93	80	1	2,40	1,20	-	-	-	•	-	•	-
<b>TONDEUSES SUR BATTERIE<sup>④</sup></b>																									
RMA 235	6311 011 1410	209,00 <sup>⑤</sup>	-	33	25 - 65 (5 niveaux, centralisé)	-	30	-	Système AK	-	-	3.400	14,0 <sup>③</sup>	89	76	2	1,80	0,90	• <sup>⑥</sup>	-	•	•	•	-	-
Set RMA 235 avec AK 20 + AL 101	6311 200 0035	359,00	300 <sup>⑦</sup>	33	25 - 65 (5 niveaux, centralisé)	-	30	-	Système AK	-	-	3.400	15,0 <sup>③</sup>	89	76	2	1,80	0,90	• <sup>⑥</sup>	-	•	•	•	-	-
RMA 248	6350 011 1400	419,00 <sup>⑤</sup>	-	46	25 - 75 (7 niveaux, centralisé)	-	55	-	Système AK	-	-	3.200	21,0 <sup>③</sup>	96	83	2	1,80	0,90	• <sup>⑥</sup>	-	•	•	•	-	-
Set RMA 248 avec AK 20 + AL 101	6350 200 0001	569,00	200 <sup>⑦</sup>	46	25 - 75 (7 niveaux, centralisé)	-	55	-	Système AK	-	-	3.200	22,0 <sup>③</sup>	96	83	2	1,80	0,90	• <sup>⑥</sup>	-	•	•	•	-	-
RMA 339	6320 011 1415	319,00 <sup>⑤</sup>	-	37	30 - 70 (5 niveaux, centralisé)	o	40	-	Système AK	-	-	3.350	14,0 <sup>③</sup>	90	76	2	1,60	0,80	•	-	•	•	•	-	-
Set RMA 339 avec AK 20 + AL 101	6320 011 1440	469,00	250 <sup>⑦</sup>	37	30 - 70 (5 niveaux, centralisé)	o	40	-	Système AK	-	-	3.350	15,0 <sup>③</sup>	90	76	2	1,60	0,80	•	-	•	•	•	-	-
RMA 339 C	6320 011 1420	369,00 <sup>⑤</sup>	-	37	30 - 70 (5 niveaux, centralisé)	o	40	-	Système AK	-	-	3.350	16,0 <sup>③</sup>	90	76	2	1,60	0,80	•	•	•	•	•	-	-
Set RMA 339 C avec AK 30 + AL 101	6320 011 1443	549,00	330 <sup>⑦</sup>	37	30 - 70 (5 niveaux, centralisé)	o	40	-	Système AK	-	-	3.350	17,0 <sup>③</sup>	90	76	2	1,60	0,80	•	•	•	•	•	-	-
RMA 253	6371 011 1400	499,00 <sup>⑤</sup>	-	51	25 - 75 (7 niveaux, centralisé)	-	55	-	Système AP	-	-	3.200	23,0 <sup>③</sup>	96	81	2	1,80	0,90	• <sup>⑥</sup>	-	•	•	•	-	-
RMA 443	6338 011 1404	489,00 <sup>⑤</sup>	-	41	25 - 75 (6 niveaux, centralisé)	o	55	-	Système AP	-	-	3.150	20,0 <sup>③</sup>	91	78	2	2,20	1,10	•	-	•	•	•	-	-
RMA 443 C	6338 011 1405	539,00 <sup>⑤</sup>	-	41	25 - 75 (6 niveaux, centralisé)	o	55	-	Système AP	-	-	3.150	21,0 <sup>③</sup>	91	78	2	1,80	0,90	•	•	•	•	•	-	-
Set RMA 443 C avec AP 200 + AL 101	6338 200 0077	779,00	360 <sup>⑦</sup>	41	25 - 75 (6 niveaux, centralisé)	o	55	-	Système AP	-	-	3.150	22,0 <sup>③</sup>	91	78	2	1,80	0,90	•	•	•	•	•	-	-
RMA 443 VC	6338 011 1430	629,00 <sup>⑤</sup>	-	41	25 - 75 (6 niveaux, centralisé)	-	55	V / 2,0 - 4,5	Système AP	-	-	3.150	23,0 <sup>③</sup>	91	77	2	1,80	0,90	•	•	•	•	•	-	-
RMA 443 VC avec AP 200 + AL 101	6338 200 0073	869,00 <sup>⑤</sup>	420 <sup>⑦</sup>	41	25 - 75 (6 niveaux, centralisé)	-	55	V / 2,0 - 4,5	Système AP	-	-	3.150	24,0 <sup>③</sup>	91	77	2	1,80	0,90	•	•	•	•	•	-	-
RMA 443 PV	6338 011 1435	689,00 <sup>⑤</sup>	-	41	25 - 75 (6 niveaux, centralisé)	o	55	V / 2,0 - 4,5	Système AP	-	-	3.150	24,0 <sup>③</sup>	91	77	2	1,80	0,90	•	•	•	•	•	-	-
RMA 448 VC	6358 011 1430	679,00 <sup>⑤</sup>	-	46	25 - 75 (6 niveaux, centralisé)	-	55	V / 2,0 - 4,5	Système AP	-	-	3.150	24,0 <sup>③</sup>	95	82	2	1,80	0,90	•	•	•	•	•	-	-
RMA 448 VC avec AP 300 S + AL 301	6358 200 0037	1.099,00	400 <sup>⑦</sup>	46	25 - 75 (6 niveaux, centralisé)	-	55	V / 2,0 - 4,5	Système AP	-	-	3.150	26,0 <sup>③</sup>	95	82	2	1,80	0,90	•	•	•	•	•	-	-

• De série  
o Optionnel (accessoire)  
! Jusqu'à épuisement du stock !

**Types de moteurs**  
SC = SmartChoke  
OHV/DOV = Soupapes en tête

C = Version confort  
P = Performance  
T = Entraînement à 1 vitesse  
V = Entraînement Vario

① Incertitudes selon la directive européenne 2006 / 42 / EG  
② 10 ans de garantie sur le guidon confortable. La durée de cette garantie est une exception aux conditions de garantie existantes de ANDREAS STIHL N.V. et ne donne en aucun cas droit à une dérogation sur les conditions de garantie d'autres machines STIHL.

③ Performances en termes de surface par charge de la batterie dans des conditions optimales. Outre le type de batterie utilisé, d'autres facteurs influent sur les performances réellement réalisables en termes de surface, comme la nature du terrain (obstacles, géométrie), la hauteur et l'humidité de l'herbe, la cadence de travail, le mulching, etc. Il est possible d'augmenter ces performances en rechargeant la batterie ou en utilisant plusieurs batteries

④ Poids net, sans essence ni huile  
⑤ Poids sans batterie  
⑥ Poids avec batterie, sans chargeur  
⑦ Mode éco non désactivable sur le modèle RMA 235, RMA 248 et RMA 253

⑧ Prix sans batterie ni chargeur  
⑨ Recupel inclus pour la Belgique





Référence	Prix de vente conseillés par le fabricant en euros	Gazons jusqu'à ... (m²)	Largeur de coupe (cm)	Hauteur de coupe (mm)	Fonction mulching	Bac de ramassage (l)	Entraînement (km/h)	Système de batterie STIHL	Puissance nominale (W)	Régime de service (tr/min)	Poids (kg)	Niveau de puissance sonore garanti (dB(A))	Niveau de pression sonore mesuré (dB(A))	Incertitude sur le niveau de pression sonore (dB(A))	Niveau de vibrations (m/s²)	Incertitude sur le niveau de vibrations (m/s²)	Mode ECO	Guidon confortable (1)	Bac de ramassage breveté	Réglage centralisé de la hauteur de coupe	Lame à flux d'air optimisé	Poignée caoutchoutée ergonomique
<b>TONDEUSES SUR BATTERIE (1)</b>																						
<b>RMA 448 PV</b>	6358 011 1435	729,00 (2)	-	46	25 - 75 (6 niveaux, centralisé)	o	55 V/2,0 - 4,5	Système AP	-	3.150	24,0 (3)	95	82	2	1,80	0,90	•	•	•	•	•	-
<b>Set RMA 448 PV</b> avec AP 300 S + AL 301	6358 200 0035	1.149,00	400 (4)	46	25 - 75 (6 niveaux, centralisé)	o	55 V/2,0 - 4,5	Système AP	-	3.150	26,0 (3)	95	82	2	1,80	0,90	•	•	•	•	•	-
<b>RMA 765 V</b>	6392 011 1400	2.329,00 (5)	-	63	25 - 100 (8 niveaux, roue individuelle)	o	80 V/0 - 6,0	Système AP	-	3.300	44,0 (3)	93	84	3	1,40	0,70	•	•	-	-	•	•
<b>Set RMA 765 V</b> avec AR 3000 L + AL 500	6392 200 0001	4.059,00	3.100 (6)	63	25 - 100 (8 niveaux, roue individuelle)	o	80 V/0 - 6,0	Système AP	-	3.300	54,0 (3)	93	84	3	1,40	0,70	•	•	-	-	•	•
<b>RMA 2 RV</b>	6357 011 1410	629,00 (7)	-	46	25 - 85 (4 niveaux, par axe)	•	- V/2,0 - 4,5	Système AP	-	3.150	23,0 (3)	88	74	2	1,40	0,70	•	-	-	-	-	•
<b>RMA 2 RPV</b>	6357 011 1415	679,00 (7)	-	46	25 - 85 (4 niveaux, par axe)	•	- V/2,0 - 4,5	Système AP	-	3.150	23,0 (3)	88	74	2	1,40	0,70	•	-	-	-	-	•
<b>TONDEUSES ÉLECTRIQUES (1)</b>																						
<b>RME 235</b>	6311 011 2410	179,00	300	33	25 - 60 (5 niveaux, centralisé)	-	30 -	-	1.200	3.200	13,0	93	80	2	1,4	0,70	-	-	•	•	-	-
<b>RME 339</b>	6320 011 2405	299,00	500	37	30 - 70 (5 niveaux, centralisé)	o	40 -	-	1.200	3.200	14,0	93	79	1	0,82	0,41	-	-	•	•	-	-
<b>RME 339 C</b>	6320 011 2415	359,00	500	37	30 - 70 (5 niveaux, centralisé)	o	40 -	-	1.200	3.200	15,0	93	79	1	0,5	0,25	-	•	•	•	-	-
<b>RME 443</b>	6338 011 2405	359,00	600	41	25 - 75 (6 niveaux, centralisé)	o	55 -	-	1.500	2.900	19,0	96	82	2	1,4	0,70	-	-	•	•	-	-
<b>RME 443 C</b>	6338 011 2415	429,00	600	41	25 - 75 (6 niveaux, centralisé)	o	55 -	-	1.500	2.900	21,0	96	82	2	1,3	0,65	-	•	•	•	-	-

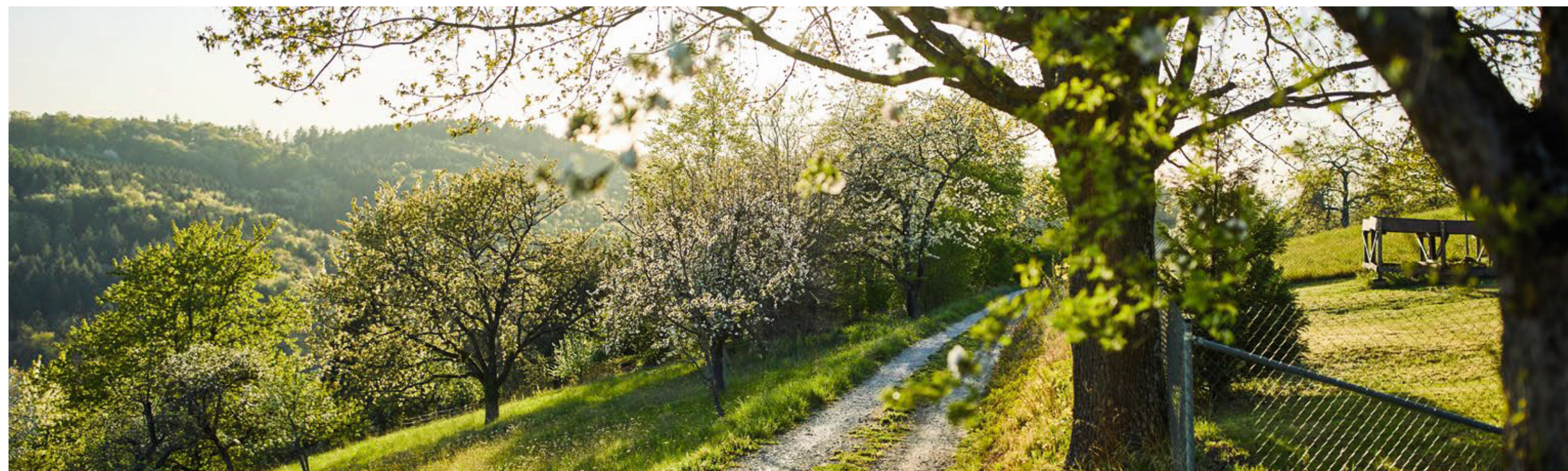

• De série  
o Optionnel (accessoire)

C = Version confort  
P = Performance  
R = Tondeuse mulching  
V = Entraînement Vario

(1) Incertitudes selon la directive européenne 2006/42/EG  
(2) 10 ans de garantie sur le guidon confortable. La durée de cette garantie est une exception aux conditions de garantie existantes de ANDREAS STIHL N.V. et ne donne en aucun cas droit à une dérogation sur les conditions de garantie d'autres machines STIHL.

(3) Performances en termes de surface par charge de la batterie dans des conditions optimales. Outre le type de batterie utilisé, d'autres facteurs influent sur les performances réellement réalisables en termes de surface, comme la nature du terrain (obstacles, géométrie), la hauteur et l'humidité de l'herbe, la cadence de travail, le mulching, etc. Il est possible d'augmenter ces performances en rechargeant la batterie ou en utilisant plusieurs batteries

(4) Poids sans batterie  
(5) Poids avec batterie, sans chargeur  
(6) Prix sans batterie ni chargeur  
(7) Recupel inclus pour la Belgique



## LES TRACTEURS TONDEUSES EN DÉTAIL



### TECHNOLOGIE

- 01 PLATEAU DE COUPE SYNCHRONISÉ**  
Les deux lames du plateau de coupe synchrone sont décalées de 90 degrés. Leur synchronisation leur permet de s'embrocher l'une dans l'autre sans contact. Il en résulte une qualité de coupe constante ainsi qu'un transport optimal de l'herbe vers le canal d'éjection.
- 02 EMBRAYAGE DE LAME ÉLECTROMAGNÉTIQUE**  
Depuis le tableau de bord, il est possible d'activer ou de désactiver aisément les lames du plateau de coupe.
- 03 SYSTÈME DE RAMASSAGE**  
Saisit aussi l'herbe sur les bords et l'achemine vers les lames. Cela permet de couper les bords avec une très grande précision.

### CONFORT

- 04 SIÈGE À SUSPENSION RÉGLABLE**  
Le siège peut être réglé sans outil pour s'adapter à quasiment toutes les tailles. Sa surface est antidérapante.
- 05 ENTRAÎNEMENT À UNE PÉDALE SPÉCIFIQUE À STIHL**  
Le sens de la marche (avant ou arrière) peut être sélectionné à l'aide du levier de sélection situé sur la colonne de direction et la vitesse peut être réglée en continu, de l'arrêt à la vitesse maximale, à l'aide de la pédale d'accélérateur. Les pédales d'accélérateur et de frein sont disposées comme dans une voiture à transmission automatique.
- 06 VIDAGE DU BAC DE RAMASSAGE FACILE**  
Le bac de ramassage en plastique en forme de godet de pelleuse se vide en tout confort depuis le siège et se nettoie facilement grâce à son design intelligent.

Nous attirons votre attention sur le fait que les produits ne présentent pas tous les mêmes caractéristiques. Vous ne trouverez sur cette page que les principales caractéristiques. Vous trouverez plus d'explications à partir de la page 474 ou sur [stihl.be/fr](http://stihl.be/fr).

## TRACTEURS TONDEUSES SÉRIE T4

- Pour les travaux de tonte exigeants sur des terrains privés et pour les paysagistes
- Grande maniabilité
- Éjection latérale compacte - sauf pour le modèle RT 4082
- Performances de tonte élevées grâce aux grandes largeurs de coupe



### RT 4082

452 cm<sup>3</sup> • 8,2 kW / 11,1 ch • 203,0 kg<sup>Ⓞ</sup>

Tracteur tondeuse maniable et compact offrant un grand confort de conduite et d'utilisation. Pour l'entretien des grandes pelouses aux nombreux recoins. Avec entraînement à une pédale spécifique à STIHL.

Référence 6140 200 0005 **3.499,00 €**



### RT 4097 SX

452 cm<sup>3</sup> • 8,9 kW / 12,1 ch • 202,0 kg<sup>Ⓞ</sup>

Tracteur tondeuse à éjection latérale offrant un grand confort de conduite et d'utilisation. Avec entraînement à une pédale spécifique à STIHL qui facilite le manœuvrage.

Référence 6165 200 0012 **3.299,00 €**



### RT 4112 SZ

635 cm<sup>3</sup> • 12,6 kW / 17,1 ch • 221,0 kg<sup>Ⓞ</sup>

Tracteur tondeuse à éjection latérale offrant un grand confort de conduite et d'utilisation. Pour l'entretien de très grandes superficies. Avec entraînement hydrostatique à une pédale spécifique à STIHL.

Référence 6165 200 0013 **3.899,00 €**

Prix de vente conseillé par le fabricant en euros, recytype inclus pour la Belgique (1,32 € TVA incluse par pneu)

S = Ejection latérale  
X = Modèle de base  
Z = Moteur 2 cylindres STIHL EVC

Ⓞ Poids net, sans essence ni huile





## TRACTEURS TONDEUSES SÉRIE T5

- Pour les travaux de tonte exigeants sur des terrains privés et pour les paysagistes
- Performances de tonte très élevées grâce aux grandes largeurs de coupe
- À moteur monocylindre ou bicylindre
- Bac de ramassage jusqu'à 350 litres



### RT 5097 Z

635 cm<sup>3</sup> • 12,2 kW / 16,6 ch • 237,0 kg<sup>Ⓞ</sup>

Puissant tracteur tondeuse offrant un grand confort de conduite et d'utilisation. Pour l'entretien de grandes superficies. Avec entraînement hydrostatique à une pédale spécifique à STIHL et bac de ramassage de 250 litres.

Référence 6160 200 0024 **4.639,00 €**

Autre version :  
RT 5097 6160 200 0023 **3.899,00 €**



### RT 5112 Z

635 cm<sup>3</sup> • 12,2 kW / 16,6 ch • 258,0 kg<sup>Ⓞ</sup>

Puissant tracteur tondeuse offrant un grand confort de conduite et d'utilisation. Pour l'entretien de très grandes superficies. Avec entraînement hydrostatique à une pédale spécifique à STIHL et bac de ramassage de 350 litres.

Référence 6160 200 0025 **5.149,00 €**

Les prix indiqués dans ce catalogue sont basés sur les tarifs du 1er janvier 2023. STIHL se réserve le droit de modifier les prix de vente conseillés à titre indicatif. Vous trouverez les prix actuels sur [stihl.be/fr](https://stihl.be/fr).

Prix de vente conseillés par le fabricant en euros, recytyre inclus pour la Belgique (1,32 € TVA incluse par pneu)

L = Equipement de luxe (par ex. régulateur de vitesse)  
Z = Moteur 2 cylindres STIHL EVC

## TRACTEURS TONDEUSES SÉRIE T6

- Pour les travaux de tonte exigeants sur des terrains privés et pour les paysagistes
- Performances de tonte les plus élevées grâce aux très grandes largeurs de coupe
- Régulateur de vitesse
- Plateau de coupe synchronisé



### RT 6112 ZL

635 cm<sup>3</sup> • 12,2 kW / 16,6 ch • 268,0 kg<sup>Ⓞ</sup>

Puissant tracteur tondeuse offrant un très grand confort de conduite et d'utilisation. Pour l'entretien de très grandes superficies. Avec entraînement hydrostatique à une pédale spécifique à STIHL et bac de ramassage de 350 litres.

Référence 6170 200 0029 **5.799,00 €**



### RT 6127 ZL

764 cm<sup>3</sup> • 15,6 kW / 21,2 ch • 281,0 kg<sup>Ⓞ</sup>

Tracteur tondeuse le plus puissant de l'assortiment offrant un très grand confort de conduite et d'utilisation. Pour l'entretien des superficies particulièrement grandes. Avec entraînement hydrostatique à une pédale spécifique à STIHL et bac de ramassage de 350 litres.

Référence 6170 200 0030 **6.179,00 €**

Ⓞ Poids net, sans essence ni huile





## ACCESSOIRES POUR TRACTEURS TONDEUSES

- Pour s'équiper pour tondre la pelouse
- Pour un usage hivernal
- Pour se protéger contre les intempéries



### KIT MULCHING

**AMK 082** Lame biplan et obturateur mulching, pour une largeur de coupe de 80 cm pour RT 4082  
Référence **6907 007 1024** **150,00 €**

**AMK 097** Obturateur mulching pour une largeur de coupe de 95 cm, pour une sélection de modèles de la série T5  
Référence **6907 007 1029** **103,00 €**

**AMK 097 S** Obturateur mulching pour une largeur de coupe de 95 cm, pour une sélection de modèles de la série T4  
Référence **6907 007 1012** **66,00 €**

**AMK 112 S** Obturateur mulching pour une largeur de coupe de 110 cm, pour une sélection de modèles de la série T4  
Référence **6907 007 1014** **63,00 €**

**AMK 127** Obturateur mulching, pour une largeur de coupe de 110 cm en 125 cm, pour une sélection de modèles de la série T5 et tous les modèles de la série T6  
Référence **6907 007 1032** **114,00 €**



### CHAÎNES À NEIGE

Pour avancer sur la neige de manière sûre.

**ASK 016** pour RT 4082  
Référence **6907 730 3445** **125,00 €**

**ASK 018** pour RT 4097 SX, RT 5097, RT 5097 Z et RT 5112 Z  
Référence **6907 730 3432** **150,00 €**

**ASK 020** pour RT 4112 SZ, RT 6112 ZL et RT 6127 ZL  
Référence **6907 730 3437** **172,00 €**



### PARE-CHOCS AST 062

Pour RT 4097 SX  
Référence **6907 760 7301** **83,00 €**



### ROULEAU DE JARDIN AGW 098

98 cm de largeur.

Pour tous les modèles de tracteurs tondeuses  
Référence **6907 760 3601** **356,00 €**



Prix de vente conseillés par le fabricant en euros

① Le prix ne comprend pas le tracteur tondeuse ni les chaînes à neige



### KIT CHASSE-NEIGE

Lame neige avec réglage latéral et en hauteur de la lame facile et confortable depuis le siège.

**ASP 100** Lame neige avec une largeur de 100 cm pour RT 4082  
Référence **6907 730 3012** **1.321,00 €** ①

**ASP 125** Lame neige avec une largeur de 125 cm pour les séries T4 (sauf RT 4082), T5- et T6  
Référence **6907 730 3018** **1.437,00 €** ①

### CHARGEUR POUR DIAGNOSTIC ADL 012

Destiné à tous les tracteurs tondeuses ; pour recharger et réactiver les batteries de 12 V de manière optimale.

Pour tous les modèles de tracteurs tondeuses  
Référence **6907 430 2507** **114,00 €**



### HOUSSE DE PROTECTION

Pour le remisage hivernal et la protection contre la poussière et les intempéries.

**AAH 200** pour la série T4  
Référence **6907 900 3506** **167,00 €**

**AAH 300** pour les séries T5 et T6  
Référence **6907 700 2101** **186,00 €**

### DÉFLECTEUR

Pour l'éjection arrière de l'herbe coupée.

**ADF 400** pour RT 4082  
Référence **6907 760 6926** **173,00 €**

**ADF 500** pour les séries T5 et T6  
Référence **6907 760 6931** **116,00 €**







	Référence	Prix de vente conseillés par le fabricant en euros	Gazons jusqu'à ... (m <sup>2</sup> )	Largeur de coupe (cm)	Hauteur de coupe (mm)	Fonction mulching	Bac de ramassage (l)	Transmission	Volume du réservoir (l)	Type de moteur	Cylindrée (cm <sup>3</sup> )	Puissance nominale (kW / ch)	Régime de service (tr/min)	Machine L x L x H (cm)	Poids <sup>①</sup> (kg)	Niveau de puissance sonore garanti (dB(A))	Niveau de pression sonore mesuré (dB(A))	Incertitude sur le niveau de pression sonore <sup>②</sup> (dB(A))	Niveau de vibrations (m/s <sup>2</sup> )	Incertitude sur le niveau de vibrations <sup>③</sup> (m/s <sup>2</sup> )	Entraînement hydrostatique à une pédale	Plateau de coupe synchrone	Embrayage de lame électromagnétique	Système de ramassage	Siège réglable à suspension	Ejection latérale	Vidage aisé du bac de ramassage	Régulateur de vitesse	
<b>TRACTEURS TONDEUSES<sup>④</sup></b>																													
RT 4082	6140 200 0005	3.499,00	4.000	80	35 - 90	o	250	hydrostatique	6	STIHL EVC 4000	452	8,2 / 11,1	2.700	213 x 90 x 117	203,0	100	86	2	0,60 / 3,00	0,30 / 1,50	•	-	•	•	•	-	•	-	
RT 4097 SX	6165 200 0012	3.299,00	6.000	95	35 - 90	o	-	hydrostatique	9	STIHL EVC 4000	452	8,9 / 12,1	3.100	187 x 116 x 115	202,0	100	85	2	0,50 / 2,80	0,25 / 1,40	•	-	•	•	•	•	-	-	
RT 4112 SZ	6165 200 0013	3.899,00	8.000	110	35 - 90	o	-	hydrostatique	9	STIHL EVC 7000	635	12,6 / 17,1	2.800	191 x 132 x 118	221,0	100	86	1	0,50 / 2,50	0,25 / 1,25	•	-	•	•	•	•	-	-	
RT 5097	6160 200 0023	3.899,00	6.000	95	30 - 100	o	250	hydrostatique	9	STIHL EVC 4000	452	8,2 / 11,1	2.700	206 x 98 x 115	228,0	100	86	2	0,98 / 2,60	0,49 / 1,30	•	-	•	•	•	-	•	-	
RT 5097 Z	6160 200 0024	4.639,00	6.000	95	30 - 100	o	250	hydrostatique	9	STIHL EVC 7000	635	12,2 / 16,6	2.700	242 x 101 x 116	237,0	100	86	2	0,98 / 2,20	0,49 / 1,10	•	-	•	•	•	-	•	-	
RT 5112 Z	6160 200 0025	5.149,00	8.000	110	30 - 100	o	350	hydrostatique	9	STIHL EVC 7000	635	12,2 / 16,6	2.700	260 x 117 x 116	258,0	100	86	2	0,98 / 4,40	0,49 / 2,20	•	•	•	•	•	-	•	-	
RT 6112 ZL	6170 200 0029	5.799,00	8.000	110	30 - 110	o	350	hydrostatique	9	STIHL EVC 7000	635	12,2 / 16,6	2.700	260 x 117 x 118	268,0	100	86	2	0,50 / 4,40	0,25 / 2,20	•	•	•	•	•	-	•	•	
RT 6127 ZL	6170 200 0030	6.179,00	10.000	125	30 - 110	o	350	hydrostatique	9	STIHL EVC 8000	764	15,6 / 21,2	2.950	260 x 132 x 118	281,0	105	90	2	0,50 / 4,40	0,25 / 2,20	•	•	•	•	•	-	•	•	

• De série  
o Optionnel (accessoire)

L = Equipement de luxe (par ex. régulateur de vitesse)  
S = Ejection latérale  
X = Modèle de base  
Z = Moteur 2 cylindres STIHL EVC

① Poids net, sans essence ni huile  
② Incertitudes selon la directive européenne 2006 / 42 / EG  
③ Ces valeurs se réfèrent respectivement au siège / volant  
④ Recyctyre inclus pour la Belgique (1,32 € TVA incluse par pneu)



## LES SCARIFICATEURS EN DÉTAIL



### TECHNOLOGIE

- 01 CARTER EN POLYMÈRE**  
Fabriqué à partir d'un matériau high-tech, le carter en polymère allie légèreté, haute résistance et robustesse.
- 02 MOTEUR AVEC SYSTÈME DE DÉMARRAGE FACILE**  
Grâce à la technologie SmartChoke, le moteur démarre quelle que soit la température et avec un minimum d'effort.
- 03 TECHNOLOGIE DE BATTERIE LITHIUM-ION STIHL**  
Le fonctionnement avec des batteries AK permet un travail confortable et silencieux.
- 04 UNITÉ DE SCARIFICATION / UNITÉ D'AÉRATION**  
Les lames fixes de l'unité de scarification assurent une aération efficace de la pelouse. Les lames aiguisées et robustes garantissent des résultats efficaces à long terme. Grâce à ses ressorts en queue d'aronde, le rouleau de scarification élimine la mousse et les végétaux morts sans pour autant entailler le gazon.

### CONFORT

- 05 EMBRAYAGE DE LAME FACILE**  
Passe facilement de la position de transport à la position de travail.
- 06 RÉGLAGE DE LA PROFONDEUR DE TRAVAIL**  
Sur les modèles RL 540 et RLE 540, la profondeur de travail des lames peut être ajustée au terrain sur six niveaux grâce à une poignée tournante ergonomique située sur le guidon. Sur les modèles RLA 240 et RLE 240, la profondeur de travail peut être ajustée en continu grâce à un commutateur rotatif ergonomique situé sur le carter. Il est ainsi possible d'ajuster l'unité de scarification et le rouleau de scarification au terrain.
- 07 GUIDON RÉGLABLE EN HAUTEUR**  
Sur les modèles RLA 240 et RLE 240, le guidon est réglable sur quatre hauteurs différentes de manière confortable. Il est en outre rabattable sur trois niveaux, pour un transport facilité et un stockage peu encombrant.
- 08 BAC DE RAMASSAGE**  
Le bac de ramassage de 50 litres est en tissu résistant aux déchirures. Le cadre en acier avec poignée de transport assure une grande stabilité et permet un transport agréable.

Nous attirons votre attention sur le fait que les produits ne présentent pas tous les mêmes caractéristiques. Vous ne trouverez sur cette page que les principales caractéristiques. Vous trouverez plus d'explications à partir de la page 474 ou sur [stihl.be/fr](http://stihl.be/fr).

## SCARIFICATEURS ET ACCESSOIRES

- Pour une utilisation dans le domaine privé
- Pour débarrasser la pelouse du feutre du gazon et de la mousse
- Pour améliorer la qualité du gazon
- Grande maniabilité



**RL 540**  
149,0 cm<sup>3</sup> • 2,2 kW / 3,0 ch • 33,0 kg<sup>①</sup>

Scarificateur thermique puissant pour la scarification de grandes superficies. Largeur de travail de 38 cm. Équipé de 7 doubles lames.

Référence **6290 011 3105** **723,00 €**



**RLA 240**  
36 V • 15,0 kg<sup>②</sup>

Scarificateur sur batterie compact pour scarifier ou aérer de petites surfaces. Réglage centralisé de la profondeur de travail par commutateur rotatif situé sur le carter, guidon réglable en hauteur sur 4 niveaux, largeur de travail de 34 cm, disposant de 16 lames. Avec rouleau d'aération et bac de ramassage de 50 litres.

**RLA 240 sans batterie ni chargeur**  
Référence **6291 011 6600** **269,00 €**<sup>③</sup>

**Set RLA 240 avec AK 30 et AL 101** VOUS ÉCONOMISEZ **68,00 €**<sup>④</sup>  
Référence **6291 200 0000** **449,00 €**<sup>⑤</sup>

Les prix indiqués dans ce catalogue sont basés sur les tarifs du 1er janvier 2023. STIHL se réserve le droit de modifier les prix de vente conseillés à titre indicatif. Vous trouverez les prix actuels sur [stihl.be/fr](http://stihl.be/fr).

Prix de vente conseillés par le fabricant en euros

① Poids net, sans essence ni huile  
② Poids sans batterie  
③ Économies en cas d'achat d'un set par rapport à l'achat des composants individuels

④ Explication des symboles voir page 474  
⑤ Recupel inclus pour la Belgique







### RLE 240

230 V • 1,5 kW • 16,0 kg

Scarificateur électrique compact pour la scarification et le ratissage de petites superficies. Largeur de travail de 34 cm. Équipé de 20 lames. Rouleau de débossage et bac de ramassage compris.

Référence **6291 011 5610** **219,00 €**



### RLE 540

230 V • 1,6 kW • 28,0 kg

Scarificateur électrique efficace pour la scarification de superficies moyennes. Largeur de travail de 38 cm. Équipé de 7 doubles lames.

Référence **6290 011 5610** **499,00 €**

### AFK 050

Bac de ramassage avec une capacité de 50 litres.



Pour de RL 540 et RLE 540

Référence **6910 700 9601** **80,00 €**



### VOTRE GAZON A BESOIN D'AIR !

Scannez le code QR et nous vous montrerons comment prendre les bonnes mesures pour que votre gazon soit bien aéré et pousse sainement.



Vous trouverez des instructions vidéo pour bien aérer votre pelouse avec le RLA 240 sur notre chaîne YouTube.



Référence

Prix de vente conseillés par le fabricant en euros

Gazons jusqu'à ... (m<sup>2</sup>)

Largeur de travail (cm)

Plage de profondeur de travail (mm)

Bac de ramassage

Type de moteur / Système de batterie STIHL

Cylindrée (cm<sup>3</sup>)

Puissance nominale / régime nominal (kW / ch)

Puissance nominale (W) / régime nominal (tr/min)

Poids (kg)

Niveau de puissance acoustique garanti (dB(A))

Niveau de pression acoustique mesuré (dB(A))

Incertitude sur le niveau de pression acoustique<sup>①</sup> (dB(A))

Niveau de vibrations (m/s<sup>2</sup>)

Incertitude sur le niveau de vibrations<sup>②</sup> (m/s<sup>2</sup>)

Réglage de la profondeur de travail au guidon / carter

Rouleau de débossage

#### SCARIFICATEUR THERMIQUE

<b>RL 540</b>	<b>6290 011 3105</b>	<b>723,00</b>	2.000	38	25, réglable sur 6 niveaux	o	Kohler HD 675 OHV SC	149	2,2 / 3,0	2.800	33,0 <sup>②</sup>	94	81	2	4,12	2,06	• / -	-
---------------	----------------------	---------------	-------	----	----------------------------	---	----------------------	-----	-----------	-------	-------------------	----	----	---	------	------	-------	---

#### SCARIFICATEURS SUR BATTERIE<sup>③</sup>

<b>RLA 240</b>	<b>6291 011 6600</b>	<b>269,00</b>	-	34	-7,5 jusqu'à +7,5 centralisé, en continu	•	Système AK	-	-	900 / 3.650	15,0 <sup>②</sup>	92	75	3	4,8	2,4	- / •	•
<b>Set RLA 240</b> avec AK 30 + AL 101	<b>6291 200 0000</b>	<b>449,00</b>	500 <sup>④</sup>	34	-7,5 jusqu'à +7,5 centralisé, en continu	•	Système AK	-	-	900 / 3.650	16,0 <sup>②</sup>	92	75	3	4,8	2,4	- / •	•

#### SCARIFICATEURS ÉLECTRIQUES<sup>③</sup>

<b>RLE 240</b>	<b>6291 011 5610</b>	<b>219,00</b>	500	34	-7,5 jusqu'à +7,5 centralisé, en continu	•	-	-	-	1.500 / 4.100	16,0	94	78	3	5,80	2,32	- / •	•
<b>RLE 540</b>	<b>6290 011 5610</b>	<b>499,00</b>	800	38	25, réglable sur 6 niveaux	o	-	-	-	1.600 / 2.840	28,0	89	72	2	1,95	0,98	• / -	-

Prix de vente conseillés par le fabricant en euros

- De série
- o Optionnel (accessoire)

**Types de moteurs**  
SC = SmartChoke  
OHV = Soupapes en tête

- ① Incertitudes selon la directive européenne 2006 / 42 / EG
- ② Poids net, sans essence ni huile
- ③ Poids sans batterie
- ④ Poids avec batterie, sans chargeur

- ⑤ En utilisant la batterie AK 30 avec cycle de charge et en travaillant la surface dans un sens (pas de croisement)
- ⑥ Recupel inclus pour la Belgique







## DOMPTEZ LA VÉGÉTATION SAUVAGE DE MAIN DE MAÎTRE.

Coupe-bordures et débroussailleuses thermiques	<b>237</b>
Coupe-bordures et débroussailleuses sur batterie	<b>246</b>
Coupe-bordures électriques	<b>250</b>

Débroussailleuses thermiques dorsales	<b>252</b>
Accessoires et pièces pour coupe-bordures et débroussailleuses	<b>253</b>
Outils et fils de coupe	<b>262</b>
Accessoires pour outils de coupe	<b>270</b>



# LES COUPE-BORDURES ET DÉBROUSSAILLEUSES EN DÉTAIL



## TECHNOLOGIE

### 01 MOTEUR STIHL 2-MIX

Le moteur STIHL 2-MIX est à la fois puissant et économique. Les gaz d'échappement sont séparés de l'arrivée de l'air, ce qui réduit les pertes de liquides et permet d'augmenter la puissance tout en diminuant la consommation.

### 02 STIHL M-TRONIC

 Pour le démarrage à froid, le système STIHL M-Tronic ne nécessite plus qu'une seule position de démarrage sur le levier combiné. Après le démarrage, vous pouvez directement passer à la puissance maximale. La quantité de carburant nécessaire est calculée avec précision par le système et injectée en fonction des besoins. Ensuite, le démarrage s'effectue comme d'habitude dans la position I.

## CONFORT

### 03 STIHL ERGOSTART

Assure un démarrage confortable et moins fatigant. Il n'est plus nécessaire de tirer sur le câble. Un ressort placé entre le lanceur et le vilebrequin permet de démarrer la machine facilement.

### 04 SYSTÈME ANTI-VIBRATIONS STIHL

Assure un travail plus confortable : des ressorts et éléments tampons réduisent la transmission des vibrations du moteur. Disponible en système à un point et, à partir du modèle FS 311, également en système à 4 points.

### 05 POIGNÉE MULTIFONCTIONS

Rend l'utilisation simple et fiable : tous les éléments de commande du moteur - même la fonction de charge partielle ECOSPEED - sont intégrés dans la poignée.

Nous attirons votre attention sur le fait que les produits ne présentent pas tous les mêmes caractéristiques. Vous ne trouverez sur cette page que les principales caractéristiques. Vous trouverez plus d'explications à partir de la page 474 ou sur [stihl.be/fr](http://stihl.be/fr).

## COUPE-BORDURES THERMIQUES POUR PETITES PELOUSES

- Machines d'entrée de gamme performantes réservées à un usage privé
- Pour le fauchage de petites surfaces
- Pour la coupe des bordures de pelouse
- Faciles à démarrer
- Avec axe coudé ou droit



### FS 38

27,2 cm<sup>3</sup> • 0,65 kW / 0,9 ch • 4,2 kg<sup>Ⓞ</sup>

Le coupe-bordure le plus léger de la gamme STIHL, idéal pour l'entretien de l'herbe au niveau des bordures. Poignée multifonctionnelle à une main, poignée en étrier, moteur STIHL 2-MIX, STIHL ElastoStart en option.



Référence 4140 012 2353

209,00 €

### FS 40

27,2 cm<sup>3</sup> • 0,7 kW / 1,0 ch • 4,4 kg<sup>Ⓞ</sup>

Avec démarrage simplifié, pour le fauchage de petites surfaces. Poignée multifonctionnelle à une main, poignée en étrier, moteur STIHL 2-MIX.



Référence 4144 011 2309

264,00 €



PAGE **387**



### CARE & CLEAN KIT FS

Pour un entretien et un nettoyage efficaces des coupe-bordures et débroussailleuses STIHL. Disponible en deux versions: kit d'essai et kit avantage.

Prix de vente conseillés par le fabricant en euros

<sup>Ⓞ</sup> Poids avec réservoir vide, sans outil de coupe et protection





**FS 50 L**27,2 cm<sup>3</sup> • 0,8 kW / 1,1 ch • 4,5 kg<sup>Ⓞ</sup>

Avec démarrage simplifié. Poignée multifonctionnelle à une main, poignée en étrier réglable sans outil, moteur STIHL 2-MIX.



Référence **4144 011 2338** **284,00 €**

Autre version :

FS 50 C-E L 4144 011 2339 **319,00 €**

**FS 55 R**27,2 cm<sup>3</sup> • 0,75 kW / 1,0 ch • 4,4 kg<sup>Ⓞ</sup>

Pour un travail confortable dans des espaces étroits. Poignée multifonctionnelle à une main, poignée circulaire avec limiteur de course, moteur STIHL 2-MIX, harnais simple.



Référence **4140 200 0526** **269,00 €**

Autre version :

FS 55 4140 200 0522 **289,00 €**

Les prix indiqués dans ce catalogue sont basés sur les tarifs du 1er janvier 2023. STIHL se réserve le droit de modifier les prix de vente conseillés à titre indicatif. Vous trouverez les prix actuels sur [stihl.be/fr](https://stihl.be/fr).

Prix de vente conseillés par le fabricant en euros

C = Version confort L = Axe long  
E = STIHL ErgoStart R = Poignée circulaire

## COUPE-BORDURES THERMIQUES POUR GRANDES PELOUSES

- Pour les grands jardins et terrains
- Pour faucher de grandes pelouses
- Machines puissantes avec divers outils de coupe

**FS 56**27,2 cm<sup>3</sup> • 0,8 kW / 1,1 ch • 5,1 kg<sup>Ⓞ</sup>

Pour le fauchage de surfaces d'herbes tenaces. Poignée multifonctionnelle à une main, poignée circulaire avec limiteur de course, moteur STIHL 2-MIX, angle de transmission optimisé, axe droit, harnais simple.

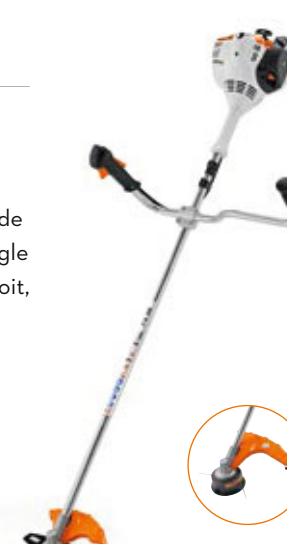

FS 56 avec tête faucheuse AutoCut C 26-2  
Référence **4144 200 0198** **414,00 €**

FS 56 avec couteau à herbe GrassCut 230-2  
Référence **4144 200 0036** **414,00 €**

Autres versions :

FS 56 C-E avec tête faucheuse AutoCut C 26-2 **4144 200 0195** **444,00 €**

FS 56 C-E avec couteau à herbe GrassCut 230-2 **4144 200 0077** **444,00 €**

**FS 70 C-E**27,2 cm<sup>3</sup> • 0,9 kW / 1,2 ch • 5,4 kg<sup>Ⓞ</sup>

Pour le fauchage de surfaces étendues d'herbes tenaces ou ligneuses. STIHL ErgoStart, poignée multifonctionnelle à une main, guidon ergonomique à deux mains, moteur STIHL 2-MIX, harnais simple.

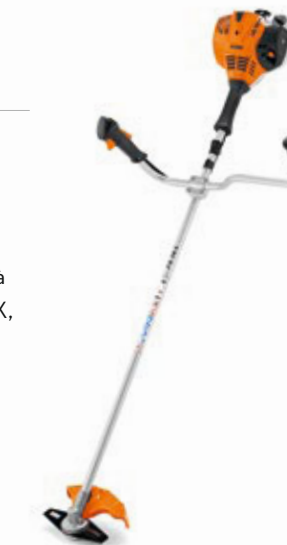

FS 70 C-E avec couteau à herbe GrassCut 230-2  
Référence **4144 200 0076** **504,00 €**

**CARBURANTS ET LUBRIFIANTS ADAPTÉS**À PARTIR DE LA **PAGE 376**

Ⓞ Poids avec réservoir vide, sans outil de coupe et protection

**FS 89**28,4 cm<sup>3</sup> • 0,95 kW / 1,3 ch • 5,8 kg<sup>Ⓞ</sup>

Pour entretenir de grandes étendues d'herbes tenaces ou ligneuses. Procédure de démarrage simplifiée pour un lancement aisé, poignée multifonctionnelle à une main, guidon ergonomique à deux mains, moteur STIHL 4-MIX<sup>®</sup> avec grand réservoir pour une plus longue autonomie, arbre de transmission flexible, harnais double.

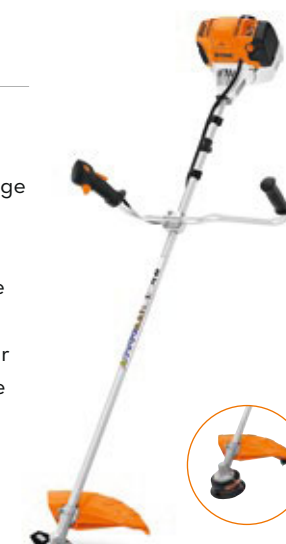

FS 89 avec tête faucheuse AutoCut C 26-2  
Référence **4180 200 0681** **559,00 €**

FS 89 avec couteau à herbe GrassCut 230-2  
Référence **4180 200 0540** **559,00 €**

**PAGE 421****KIT DE PROTECTION VISAGE ET OREILLES DYNAMIC SOUND PC**

Protège-oreilles anti-bruit avec visière et fonction Bluetooth<sup>®</sup> permettant de téléphoner ou d'écouter de la musique pendant le travail.





# DÉBROUSSAILLEUSES THERMIQUES POUR GRANDES SURFACES

- Très robustes et puissantes
- Pour le fauchage de taillis
- Pour l'élimination des mauvaises herbes
- Pour l'arboriculture
- Pour les broussailles très denses

## FS 91

28,4 cm<sup>3</sup> • 0,95 kW / 1,3 ch • 5,8 kg<sup>Ⓢ</sup>

Pour entretenir de grandes étendues d'herbes drues. Procédure de démarrage simplifiée pour un lancement aisé, poignée multifonctionnelle à une main, guidon ergonomique à deux mains, moteur STIHL 4-MIX<sup>®</sup> avec grand réservoir pour une longue autonomie, arbre de transmission rigide, harnais double.



FS 91 avec couteau à herbe GrassCut 230-2  
Référence 4180 200 0547

**639,00 €**

## FS 94 C-E

24,1 cm<sup>3</sup> • 0,9 kW / 1,2 ch • 4,9 kg<sup>Ⓢ</sup>

La débroussailleuse la plus légère de la gamme. Système anti-vibrations STIHL 1 point, STIHL ErgoStart, poignée multifonctionnelle à une main, guidon ergonomique à deux mains, STIHL ECOSPEED, moteur STIHL 2-MIX, axe droit, harnais double.

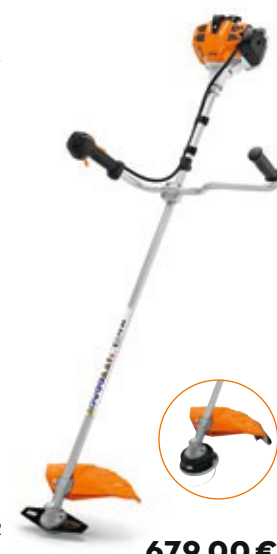

FS 94 C-E avec tête faucheuse AutoCut 25-2  
Référence 4149 200 0080

**679,00 €**

FS 94 C-E avec couteau à herbe GrassCut 230-2  
Référence 4149 200 0076

**679,00 €**

Autre version :

FS 94 RC-E avec tête faucheuse AutoCut 25-2 4149 200 0082 **679,00 €**

## FS 111

31,4 cm<sup>3</sup> • 1,05 kW / 1,4 ch • 5,8 kg<sup>Ⓢ</sup>

Débroussailleuse puissante pour entretenir de grandes étendues d'herbes drues. Procédure de démarrage simplifiée pour un lancement aisé, poignée multifonctionnelle à une main, guidon ergonomique à deux mains, moteur STIHL 4-MIX<sup>®</sup> avec grand réservoir pour une longue durée de fonctionnement, arbre de transmission rigide, harnais double.

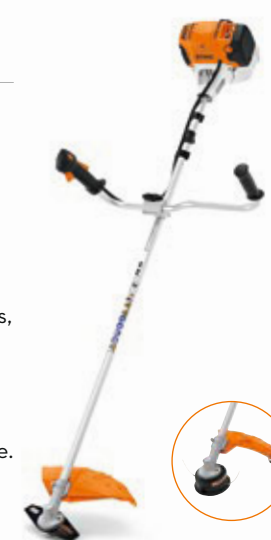

FS 111 avec tête faucheuse AutoCut 25-2  
Référence 4180 200 0554

**709,00 €**

FS 111 avec couteau à herbe GrassCut 230-2  
Référence 4180 200 0555

**709,00 €**

## FS 131

36,3 cm<sup>3</sup> • 1,4 kW / 1,9 ch • 5,8 kg<sup>Ⓢ</sup>

Débroussailleuse extrêmement puissante pour entretenir de grandes étendues d'herbes drues. Procédure de démarrage simplifiée pour un lancement aisé, poignée multifonctionnelle à une main, guidon ergonomique à deux mains, moteur STIHL 4-MIX<sup>®</sup> avec grand réservoir pour une longue autonomie, arbre de transmission rigide, harnais double.



FS 131 avec tête faucheuse AutoCut 25-2  
Référence 4180 200 0568

**789,00 €**

FS 131 avec couteau à herbe GrassCut 230-2  
Référence 4180 200 0572

**789,00 €**

## FS 240 C-E

37,7 cm<sup>3</sup> • 1,7 kW / 2,3 ch • 7,1 kg<sup>Ⓢ</sup>

Idéal pour l'horticulture et l'aménagement des espaces verts. Système anti-vibrations STIHL à 1 point, STIHL ErgoStart, poignée multifonctionnelle à une main, guidon ergonomique à deux mains, réglage du guidon sans outil, moteur STIHL 2-MIX, axe droit, arbre d'entraînement rigide, harnais double.

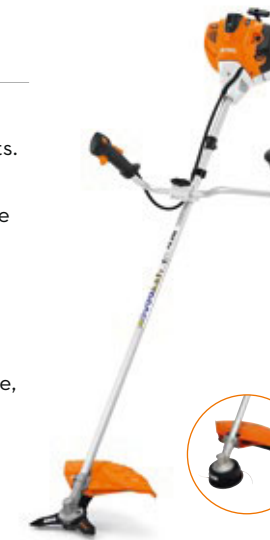

FS 240 C-E avec tête faucheuse AutoCut 36-2  
Référence 4147 200 0472

**884,00 €**

FS 240 C-E avec couteau à taillis BrushCut 250-3  
Référence 4147 200 0358

**884,00 €**

Autre version :

FS 240 avec couteau à taillis BrushCut 250-3 4147 200 0468 **854,00 €**

## FS 261 C-E

41,6 cm<sup>3</sup> • 2,0 kW / 2,7 ch • 7,8 kg<sup>Ⓢ</sup>

Pour les travaux de fauchage exigeants. Rayon de coupe de 300 mm avec couteau à taillis, augmentation du rayon de coupe à 520 mm max. avec tête faucheuse à fil. Système anti-vibrations STIHL à 1 point, le STIHL ErgoStart, poignée multifonctionnelle à une main, guidon ergonomique à deux mains, réglage du guidon sans outil, moteur STIHL 2-MIX, harnais universel ADVANCE.

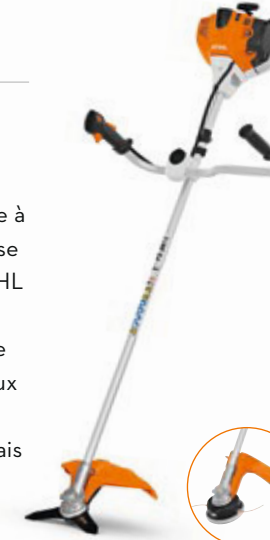

FS 261 C-E avec tête faucheuse AutoCut 46-2  
Référence 4147 200 0500

**979,00 €**

FS 261 C-E avec couteau à taillis BrushCut 300-3  
Référence 4147 200 0499

**979,00 €**

Autre version :

FS 261 avec couteau à taillis BrushCut 300-3 4147 200 0491 **924,00 €**



## NOS SOLUTIONS POUR UNE ÉLIMINATION EFFICACE DES MAUVAISES HERBES

Nous vous proposons plusieurs solutions pour vous permettre d'éliminer efficacement et quasiment sans projection les mauvaises herbes et les herbes sur différents types de sol. Vous pouvez ainsi choisir entre la tête réciprocatrice RG pour débroussailleuses ou le réciprocatrice sur batterie RGA 140 du système de batterie STIHL AP. Le réciprocatrice RG-KM est de plus proposé pour votre moteur CombiSystème thermique ou sur batterie.

➔ Réciprocatrice RG-KM pour moteurs CombiSystème à la page 153.

Réciprocatrice sur batterie RGA 140 à la page 249.

Réciprocatrice RG pour débroussailleuses à la page 254.



## UN C SYNONYME DE CONFORT DANS LA RÉFÉRENCE DU PRODUIT

De nombreuses machines STIHL sont équipées de série avec des caractéristiques de confort particulières, reconnaissables au C dans la référence du produit, par exemple FS 261 C-E. Le E signifie STIHL ErgoStart.

Prix de vente conseillés par le fabricant en euros

C = Version confort  
E = STIHL ErgoStart  
R = Poignée circulaire

Ⓢ Poids avec réservoir vide, sans outil de coupe et protection





## DÉBROUSSAILLEUSES THERMIQUES PROFESSIONNELLES

- Pour l'entretien des espaces paysagers et la sylviculture
- Outils professionnels puissants, confortables et durables
- Pour l'élimination des broussailles et de la végétation sauvage
- Pour les travaux de broyage et de sciage en forêt
- Pour les travaux d'entretien sur de grandes surfaces

### NOUVEAU FS 311

36,3 cm<sup>3</sup> • 1,4 kW / 1,9 ch • 7,2 kg<sup>Ⓞ</sup>

Débroussailleuse légère et particulièrement puissante pour le débroussaillage dans les herbes feutrées ou le sous-bois. Procédure de démarrage simplifiée pour un démarrage confortable, poignée multifonctionnelle à une main, guidon ergonomique à deux mains, moteur STIHL 4-MIX®, boîte de vitesses sans entretien, arbre de transmission rigide, fournie avec le harnais universel ADVANCE.



FS 311 avec tête faucheuse AutoCut 46-2  
Référence 4180 200 0593 **999,00 €**

FS 311 avec couteau à taillis BrushCut 300-3  
Référence 4180 200 0594 **999,00 €**

### FS 361 C-EM

37,7 cm<sup>3</sup> • 1,7 kW / 2,3 ch • 8,6 kg<sup>Ⓞ</sup>

Pour le fauchage d'herbes tenaces ou ligneuses. Système anti-vibrations STIHL à 4 points, STIHL ErgoStart, poignée multifonctionnelle à une main, guidon ergonomique à deux mains, réglage du guidon sans outil, moteur STIHL 2-MIX, STIHL M-Tronic, fournie avec le harnais universel ADVANCE.

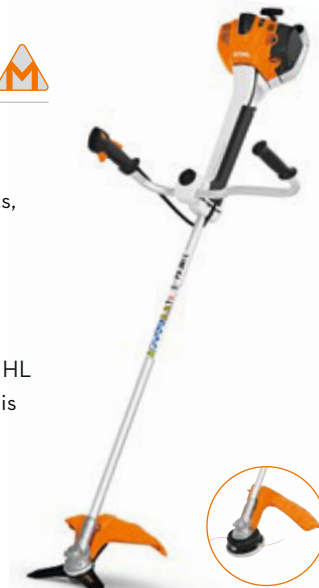

FS 361 C-EM avec tête faucheuse AutoCut 46-2  
Référence 4147 200 0376 **1.129,00 €**

FS 361 C-EM avec couteau à taillis BrushCut 300-3  
Référence 4147 200 0355 **1.129,00 €**

### FS 411 C-EM L

41,6 cm<sup>3</sup> • 2,0 kW / 2,7 ch • 8,8 kg<sup>Ⓞ</sup>

Pour le fauchage d'herbes tenaces ou ligneuses. Système anti-vibrations STIHL à 4 points, STIHL ErgoStart, poignée multifonctionnelle à une main, guidon ergonomique à deux mains, réglage du guidon sans outil, moteur STIHL 2-MIX, STIHL M-Tronic, fournie avec le harnais universel ADVANCE.

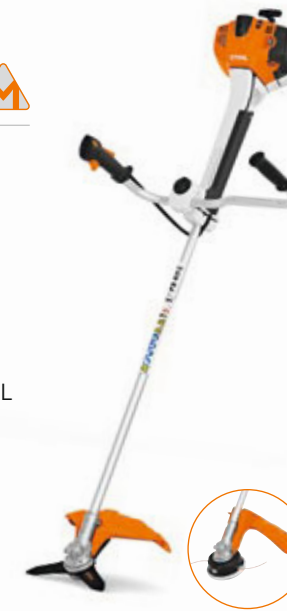

FS 411 C-EM L avec tête faucheuse AutoCut 46-2  
Référence 4147 200 0412 **1.254,00 €**

FS 411 C-EM L avec couteau à taillis BrushCut 300-3  
Référence 4147 200 0413 **1.254,00 €**

### FS 461 C-EM

45,6 cm<sup>3</sup> • 2,2 kW / 3,0 ch • 8,7 kg<sup>Ⓞ</sup>

Pour le fauchage de grandes étendues d'herbes tenaces ou ligneuses. Système anti-vibrations STIHL à 4 points, STIHL ErgoStart, poignée multifonctionnelle à une main, guidon ergonomique à deux mains, réglage du guidon sans outil, moteur STIHL 2-MIX, STIHL M-Tronic, fournie avec le harnais universel ADVANCE.



FS 461 C-EM avec tête faucheuse AutoCut 46-2  
Référence 4147 200 0390 **1.369,00 €**

FS 461 C-EM avec couteau à taillis BrushCut 300-3  
Référence 4147 200 0352 **1.369,00 €**

#### Autres versions :

FS 461 C-EM L avec tête faucheuse AutoCut 46-2 4147 200 0414 **1.369,00 €**

FS 461 C-EM L avec couteau à taillis BrushCut 300-3 4147 200 0415 **1.369,00 €**



### CARBURANTS ET LUBRIFIANTS ADAPTÉS

À PARTIR DE LA PAGE 220

Prix de vente conseillés par le fabricant en euros



### UN LARGE RAYON DE COUPE POUR UN TRAVAIL PLUS EFFICACE

Équipées d'un fil de coupe, nos débroussailleuses professionnelles FS 361 C-EM, FS 411 C-EM et FS 461 C-EM se distinguent par un rayon de coupe particulièrement large qui peut aller jusqu'à 520 mm. Les utilisateurs profitent ainsi d'un avancement rapide du travail et d'une grande efficacité, en particulier pour les travaux d'entretien et de nettoyage de grandes surfaces.

C = Version confort  
E = STIHL ErgoStart

L = Axe long  
M = STIHL M-Tronic

Ⓞ Poids avec réservoir vide, sans outil de coupe et protection



## FS 561 C-EM: LE PLUS LARGE RAYON DE COUPE DE SA CATÉGORIE

Lors de travaux quotidiens exigeants, que ce soit dans l'entretien professionnel des espaces paysagers, la sylviculture, les travaux communaux ou encore l'entretien des routes, il est primordial de pouvoir disposer de machines fiables, confortables et surtout puissantes, permettant une grande efficacité. C'est précisément tout ce que vous offrent nos modèles de débroussailleuses haut de gamme. Équipée d'un fil de coupe, la FS 491 affiche un rayon de coupe de 520 mm. La FS 561, elle, s'offre même le luxe d'un impressionnant 560 mm - le plus large rayon de coupe de sa catégorie parmi les machines actuellement disponibles sur le marché. La FS 561 garantit ainsi un avancement extrêmement rapide des travaux d'entretien et permet à l'utilisateur d'améliorer son rendement de 17% par rapport à un rayon de coupe de 480 millimètres.



### FS 491 C-EM L

51,6 cm<sup>3</sup> • 2,4 kW / 3,3 ch • 9,4 kg<sup>①</sup> 

Puissante débroussailleuse STIHL. Système anti-vibrations STIHL à 4 points, STIHL ErgoStart, poignée multifonctionnelle à une main, guidon ergonomique à deux mains, réglage du guidon sans outil, moteur STIHL 2-MIX, STIHL M-Tronic, système de démarrage simplifié, bouton d'arrêt, fournier avec le harnais universel ADVANCE.



FS 491 C-EM L avec tête faucheuse AutoCut 46-2  
Référence 4148 200 0180

1.544,00 €

FS 491 C-EM L avec couteau à taillis BrushCut 300-3  
Référence 4148 200 0161

1.544,00 €

### FS 561 C-EM

57,1 cm<sup>3</sup> • 2,8 kW / 3,8 ch • 10,2 kg<sup>①</sup> 

La débroussailleuse STIHL la plus puissante. Système anti-vibrations STIHL à 4 points, STIHL ErgoStart, poignée multifonctionnelle à une main, guidon ergonomique à deux mains, poignée réglable sans outil, moteur STIHL 2-MIX, STIHL M-Tronic, système de démarrage simplifié, bouton d'arrêt, avec harnais universel ADVANCE.



FS 561 C-EM avec tête faucheuse AutoCut 56-2  
Référence 4148 200 0178

1.749,00 €

FS 561 C-EM avec couteau à taillis BrushCut 350-3  
Référence 4148 200 0177

1.749,00 €

Autre version :

FS 561 C-EM avec scie circulaire WoodCut 225-24 4148 200 0146 1.749,00 €

## GÉREZ VOTRE FLOTTE DE MACHINES NUMÉRIQUEMENT EN TOUTE FACILITÉ GRÂCE À STIHL CONNECTED



Plus vous avez de machines et d'équipes, plus il est difficile de garder une vue d'ensemble claire. Facilitez votre travail quotidien et gérez votre flotte de machines et vos interventions de manière simple et efficace avec STIHL connected.

Il vous suffit d'installer le STIHL Smart Connector sur le carter de vos machines thermiques, électriques ou sur batterie et il enregistrera les durées de fonctionnement lors de chaque utilisation.

Les données sont ensuite transférées via Bluetooth® à la STIHL connected App ou à la STIHL connected Box, puis au STIHL cloud. Vous les retrouverez dans l'application ou sur le STIHL connected Portal et pourrez ainsi effectuer une évaluation, une analyse détaillée et une planification efficace de vos activités.

### Vos avantages :

- ✓ Vous connaissez la durée de fonctionnement quotidienne ainsi que la durée de fonctionnement totale de chaque machine
  - ✓ Vous visualisez la dernière position géographique connue de chaque machine
  - ✓ Grâce à la fonction pratique Near-by, vous n'oublierez plus aucune machine sur un lieu d'intervention
  - ✓ Vous êtes informé des entretiens à effectuer et pouvez envoyer des demandes d'entretien à votre revendeur STIHL directement via STIHL connected
  - ✓ Sur le STIHL connected Portal, vous pouvez organiser le travail d'équipe de vos collaborateurs et de vos machines et planifier efficacement les interventions
- ➔ Plus d'informations sur STIHL connected à partir de la page 16 et à partir de page 374.



## COUPE-BORDURES ET DÉBROUSSAILLEUSES SUR BATTERIE

- Pour une utilisation dans un jardin privé ainsi que pour l'entretien des espaces paysagers
- Légers et rapidement opérationnels
- Très mobiles et propres grâce à la batterie lithium-ion
- Pour les endroits sensibles au bruit tels que les zones résidentielles, les hôpitaux, les cimetières et les écoles



### FSA 45

18 V • 2,3 kg<sup>①</sup>

Coupe-bordure sur batterie compact pour des travaux d'entretien et de nettoyage simples autour de la maison. Batterie lithium-ion (36 Wh) intégrée avec indicateur de charge, axe et poignée en étrier ajustables sans outil, angle de travail de l'unité de fauchage réglable, notamment pour une coupe verticale des bordures, transition facile du couteau PolyCut au fil de coupe sans devoir changer la tête faucheuse, étrier d'écartement. Temps de charge de la batterie 145 min / 210 min (80 % / 100 %).



Référence 4512 011 5700 **139,00 €**

### FSA 57

36 V • 2,7 kg<sup>②</sup>

Coupe-bordure sur batterie très léger et facile à manier pour l'entretien du gazon et des bords de pelouse autour de la maison. Diamètre de coupe de 280 mm, longueur de l'axe réglable par simple pression sur un bouton, réglage sans outil de la poignée. Étrier d'écartement pour tondre autour d'obstacles tels que les arbres et arbustes. Poignée caoutchoutée pour une manipulation optimisée. Tête faucheuse AutoCut C 3-2 à chargement de fil sans outil depuis l'extérieur. La tête faucheuse PolyCut 3-2 avec couteaux en plastique est également disponible en option.



FSA 57 sans batterie ni chargeur  
Référence 4522 011 5730 **169,00 €**

Set FSA 57 avec AK 10 et AL 101 **VOUS ÉCONOMISEZ 48,00 €<sup>③</sup>**  
Référence 4522 011 5740 **289,00 €**



### LES TÊTES FAUCHEUSES POLY CUT ADAPTÉES

À PARTIR DE LA PAGE 264

### FSA 60 R

36 V • 3,1 kg<sup>②</sup>

Coupe-bordure de conception moderne pour l'entretien du gazon et des bords de pelouse. Diamètre de coupe 350 mm. Poignée de commande ergonomique avec réglage continu de la vitesse, poignée circulaire, axe en aluminium résistant. Étrier d'écartement pour tondre autour d'obstacles tels que les arbres et arbustes. Avec tête faucheuse Autocut C 6-2. La tête faucheuse PolyCut 6-2 avec couteaux en plastique est également disponible en option.

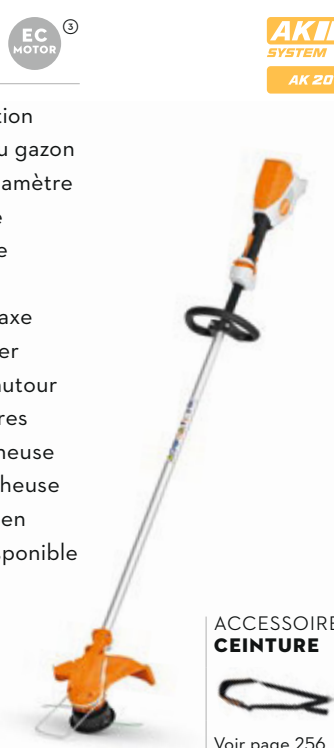

ACCESSOIRE :  
**CEINTURE**  
Voir page 256

FSA 60 R sans batterie ni chargeur  
Référence FA04 011 5700 **209,00 €**

Set FSA 60 R avec AK 20 et AL 101 **VOUS ÉCONOMISEZ 58,00 €<sup>③</sup>**  
Référence FA04 011 5740 **359,00 €**

### CONSEIL PRO

#### FAIRE TREMPER LES COUTEAUX POLY CUT

Saviez-vous que les couteaux en plastique PolyCut durent plus longtemps s'ils sont stockés dans l'eau ? Les lames absorbent une partie de l'humidité et deviennent ainsi moins fragiles, ce qui réduit l'usure au contact des piquets de clôture ou des bordures rigides. Il en va évidemment de même pour nos fils de coupe. Pour augmenter davantage encore la durabilité des couteaux PolyCut, il suffit de les retourner dès qu'un côté est usé et de tailler ensuite avec le côté non usé.

### LES BATTERIES ET CHARGEURS ADAPTÉS

À PARTIR DE LA PAGE 40 ET À PARTIR DE PAGE 59

### FSA 86 R

36 V • 3,2 kg<sup>②</sup>

Puissant coupe-bordure sur batterie au design moderne pour les travaux de fauchage le long d'obstacles tels que les arbres et les arbustes. Diamètre de coupe 350 mm. Poignée de commande ergonomique avec réglage continu de la vitesse, poignée circulaire, axe en aluminium résistant, étrier d'écartement. Avec tête faucheuse Autocut C 6-2. La tête faucheuse PolyCut 6-2 avec couteaux en plastique est également disponible en option.

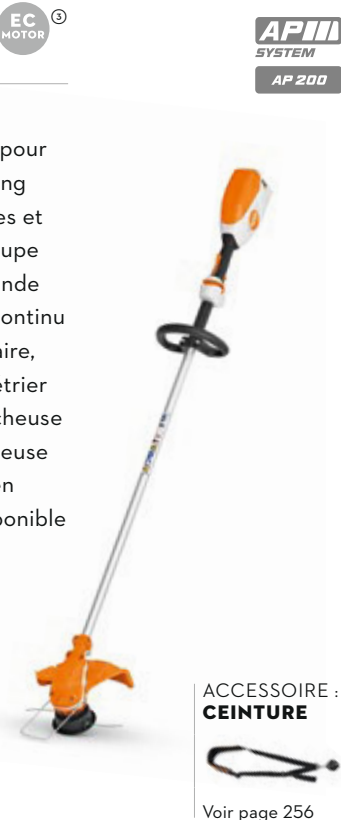

ACCESSOIRE :  
**CEINTURE**  
Voir page 256

FSA 86 R sans batterie ni chargeur  
Référence FA05 011 5700 **329,00 €**

Prix de vente conseillés par le fabricant en euros, recupel inclus pour la Belgique

R = Poignée circulaire

① Poids avec batterie  
② Poids sans batterie, avec outil de coupe et protection  
③ Explication des symboles voir page 474  
④ Économies en cas d'achat d'un set par rapport à l'achat des composants individuels



**FSA 90**36 V • 3,2 kg<sup>①</sup>

Débroussailleuse sur batterie pour les travaux sur grandes surfaces dans les herbes ligneuses. Diamètre de coupe 260 mm avec couteau à herbe, diamètre de coupe max. de 380 mm avec tête faucheuse à fil, guidon ergonomique à deux mains, poignée de commande avec fonction de charge partielle STIHL ECOSPEED, harnais double.



**FSA 90 avec AutoCut 25-2**, sans batterie ni chargeur  
Référence **4863 200 0002**

**459,00 €**

**FSA 90 avec GSB 260-2**, sans batterie ni chargeur  
Référence **4863 200 0003**

**459,00 €****Autre version :**

**FSA 90 R avec AutoCut 25-2**, sans batterie ni chargeur **4863 200 0005** **434,00 €**

**FSA 90 R avec GSB 260-2**, sans batterie ni chargeur **4863 200 0006** **434,00 €**

**JUSQU'À ÉPUISEMENT DU STOCK !****FSA 130**36 V • 4,5 kg<sup>①</sup>

Débroussailleuse sur batterie, légère et puissante, pour les travaux sur grandes surfaces dans les herbes ligneuses. Diamètre de coupe de 260 mm avec couteau à herbe, diamètre de coupe max. de 420 mm avec tête faucheuse à fil, trois niveaux de puissance, guidon ergonomique à deux mains. Fonctionnement sur batterie possible au moyen de la pochette pour ceinture AP avec câble de raccordement, d'un système de port ou d'une batterie AR avec le kit support crochet (voir page 45).

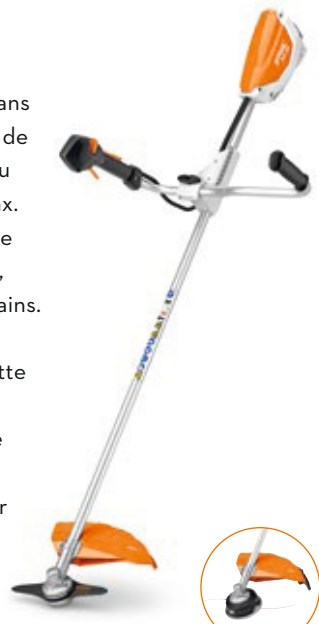

**FSA 130 avec AutoCut C 26-2**, sans batterie ni chargeur  
Référence **4867 200 0000**

**564,00 €**

**FSA 130 avec GSB 260-2**, sans batterie ni chargeur  
Référence **4867 200 0001**

**564,00 €****Autre version :**

**FSA 130 R avec AutoCut C 26-2**, sans batterie ni chargeur **4867 200 0002** **544,00 €**

**FSA 135**36 V • 4,9 kg<sup>①</sup>

Débroussailleuse sur batterie robuste et puissante, avec raccord de chargement de batterie AP dans la machine. Pour la tonte de pelouse et de taillis dans des environnements sensibles au bruit. Diamètre de coupe de 260 mm avec couteau à herbe, diamètre de coupe max. de 420 mm avec tête faucheuse à fil. Poignée de commande ergonomique avec présélection du régime sur trois niveaux et indicateur LED ainsi que régulation continue du régime, guidon ergonomique à deux mains, harnais double matelassé, filtre à air pour une longue durée de vie. Utilisation polyvalente grâce à la large gamme d'outils de coupe STIHL. Emplacement prévu pour le STIHL Smart Connector 2 A dans le carter.



**FSA 135 avec AutoCut C 26-2**, sans batterie ni chargeur  
Référence **FA01 200 0000**

**639,00 €**

**FSA 135 avec GSB 260-2**, sans batterie ni chargeur  
Référence **FA01 200 0001**

**639,00 €****Autre version :**

**FSA 135 R avec AutoCut C 26-2**, sans batterie ni chargeur **FA01 200 0003** **614,00 €**

**RGA 140**36 V • 6,4 kg<sup>②</sup>

Réciprocauteur performant sur batterie pour l'élimination mécanique professionnelle des mauvaises herbes. Logement pour batterie AP intégré, poignée de commande ergonomique avec présélection de la vitesse sur trois niveaux et affichage LED, régulation continue du régime, guidon ergonomique à deux mains, harnais double, filtre à air pour une longue durée de vie. Le réciprocauteur robuste permet une élimination efficace et quasiment sans projection des mauvaises herbes et des herbes sur différents types de sol, comme les graviers ou les surfaces dures. Emplacement prévu pour le STIHL Smart Connector 2 A dans le carter.



**RGA 140** sans batterie ni chargeur  
Référence **FA02 200 0006**

**874,00 €**

### NOUVEAU TÊTE FAUCHEUSE AUTOCUT 27-2 ET BOBINE AVEC PROTECTION MÉTALLIQUE

La nouvelle tête faucheuse AutoCut 27-2 est idéale pour tous ceux qui utilisent une débroussailleuse sur batterie et attachent une grande importance à un poids réduit et à un grand confort de travail. Du haut de ses 332 g seulement, elle est ultra légère, ce qui favorise un bon équilibre de la machine et assure un guidage plus confortable. De plus, l'AutoCut 27-2 se distingue par son maniement particulièrement simple. La tête faucheuse s'ouvre très facilement, même avec des gants, et la bobine d'enroulement du fil de coupe se retire aisément.

En cas de travaux fréquents sur des surfaces rugueuses, comme l'asphalte, il est recommandé de remplacer la bobine standard de l'AutoCut 27-2 par une bobine beaucoup plus robuste dotée d'une protection métallique. L'élément métallique permet de réduire l'usure de la bobine et de prolonger ainsi considérablement sa durée de vie.

➔ Retrouvez l'AutoCut 27-2 (pour FSA 90, FSA 130 et FSA 135) à la page 264.

➔ Retrouvez la bobine avec protection métallique (en option) à la page 265.

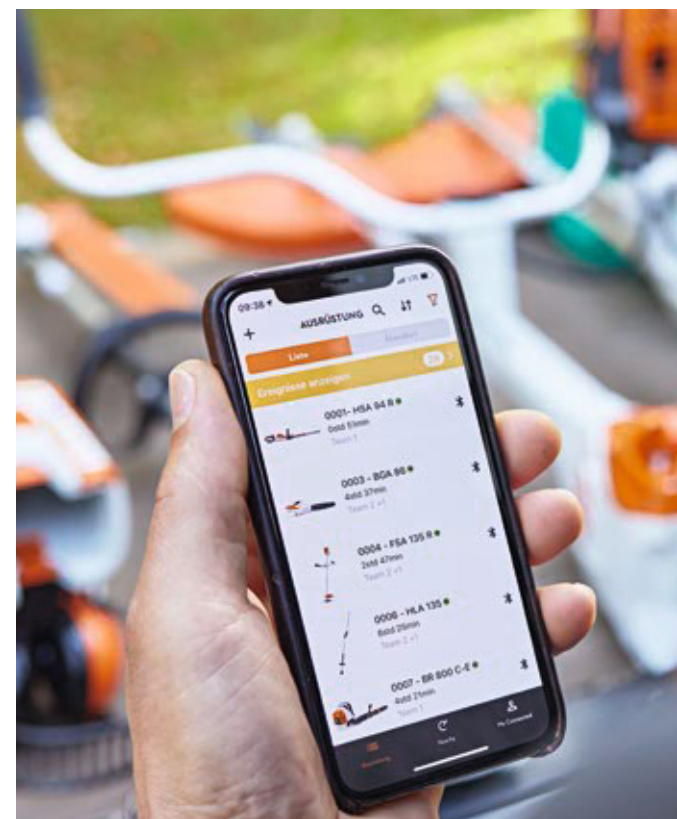

### GARDEZ À TOUT INSTANT UNE VUE D'ENSEMBLE CLAIRE DE VOS MACHINES - GRÂCE AU SMART CONNECTOR 2 A ET À STIHL CONNECTED

Le STIHL Smart Connector 2 A vous permet d'intégrer facilement la FSA 135 et le RGA 140 dans le système STIHL connected. Une fois installé dans le carter de la machine, il enregistre les principales données, comme le numéro de série, la durée d'utilisation ou encore le régime de vitesse. Les données sont ensuite transférées dans le STIHL cloud via la STIHL connected App ou la STIHL connected Box et sont ainsi disponibles pour une analyse détaillée et une utilisation ultérieure, aussi bien dans l'application que sur le STIHL connected Portal.

➔ Pour en savoir plus sur la gestion numérique des machines avec STIHL connected, rendez-vous à partir de page 16.

➔ Retrouvez le STIHL Smart Connector 2 A à la page 375.



## COUPE-BORDURES ÉLECTRIQUES

- Maniement simple et confortable
- À utiliser autour de la maison et le jardin
- Pour les endroits sensibles aux nuisances sonores tels que les zones résidentielles, les hôpitaux, les cimetières et les écoles
- Convient particulièrement aux travaux d'élagage autour de pierres, plantes, pots de fleurs et autres bordures



### FSE 31

230 V • 245 W • 2,2 kg<sup>①</sup>

Pour les travaux d'émondage et d'élagage. Poignée en étrier réglable sans outil, tête faucheuse orientable.



Référence 4815 011 4100

69,00 €

### FSE 52

230 V • 500 W • 2,2 kg<sup>①</sup>

Pour les travaux d'émondage et d'élagage dans les jardins de particuliers. Axe télescopique, poignée en étrier réglable sans outil, étrier d'écartement, angle de la tête de transmission orientable.



Référence 4816 011 4100

99,00 €

### FSE 60

230 V • 540 W • 3,9 kg<sup>①</sup>

Pour les travaux d'émondage et d'élagage de petites surfaces. Poignée en étrier, une légère pression de la tête faucheuse au sol permet d'ajuster automatiquement le fil de coupe.



Référence 4809 011 4122

159,00 €

### FSE 71

230 V • 540 W • 4,0 kg<sup>①</sup>

Pour les travaux d'émondage et d'élagage de petites surfaces. Poignée en étrier caoutchoutée, protection contre les surcharges, une légère pression de la tête faucheuse au sol permet d'ajuster automatiquement le fil de coupe.

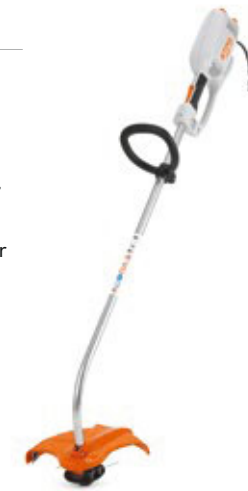

Référence 4809 011 4123

179,00 €

### FSE 81

230 V • 1.000 W • 4,7 kg<sup>①</sup>

Convient parfaitement au fauchage de petites surfaces broussailleuses. Poignée en étrier caoutchoutée, protection électronique contre les surcharges, roue de guidage, une légère pression de la tête faucheuse au sol permet d'ajuster automatiquement le fil de coupe.



Référence 4809 011 4124

209,00 €

Les prix indiqués dans ce catalogue sont basés sur les tarifs du 1er janvier 2023. STIHL se réserve le droit de modifier les prix de vente conseillés à titre indicatif. Vous trouverez les prix actuels sur [stihl.be/fr](https://stihl.be/fr).

Prix de vente conseillés par le fabricant en euros

① Poids sans câble, avec outil de coupe et protection





## DÉBROUSSAILLEUSES THERMIQUES DORSALES

- Pour un fauchage efficace et une grande liberté de mouvement sur les talus fortement inclinés
- Particulièrement adaptées aux vignes, vergers et pâturages de montagne
- Système de port confortable
- Axe flexible



### FR 410 C-E

41,6 cm<sup>3</sup> • 2,0 kW / 2,7 ch • 10,8 kg<sup>Ⓞ</sup>

Pour la tonte dans les zones difficilement accessibles. STIHL ErgoStart, Système anti-vibrations STIHL, poignée multifonctionnelle à une main, poignée circulaire avec limiteur de course, moteur STIHL 2-MIX, bouton d'arrêt, poche pour outils.

Référence 4147 200 0362 **1.299,00 €**

DÉMARRAGE PAR SIMPLE  
PRESSION SUR UN BOUTON



### FR 460 TC-EFM

45,6 cm<sup>3</sup> • 2,2 kW / 3,0 ch • 11,5 kg<sup>Ⓞ</sup>

De série avec démarrage électrique STIHL pour le redémarrage confortable d'une simple pression sur un bouton de la machine portée sur le dos. Démarrage supplémentaire par traction de câble avec STIHL ErgoStart pour le démarrage en cas de températures négatives, système anti-vibrations STIHL, poignée multifonctionnelle à une main, poignée circulaire avec limiteur de course, moteur STIHL 2-MIX, STIHL M-Tronic, bouton d'arrêt, axe divisible.

Référence 4147 200 0372 **1.524,00 €**

Prix de vente conseillés par le fabricant en euros

C = Version confort F = STIHL Electrostart T = Axe démontable  
E = STIHL ErgoStart M = STIHL M-Tronic

## ACCESSOIRES ET PIÈCES POUR COUPE-BORDURES ET DÉBROUSSAILLEUSES

- Accessoires pour faciliter le travail et pour optimiser votre protection
- Harnais et outils rapportés



### SERVICE KITS

Les Service Kits pour les machines thermiques de STIHL vous permettront d'effectuer vous-même quelques travaux d'entretien simples. Chaque kit contient une bougie d'allumage, un filtre à carburant et un filtre à air en papier ou un filtre à air en tissu non tissé. Des entretiens proactifs et réguliers contribueront à protéger les différents composants et pièces de la saleté et des dommages, mais aideront aussi à prolonger la durée de vie de votre machine. Hormis la clé multiple reçue avec votre machine STIHL, aucun autre outil n'est nécessaire pour l'entretien.

**Service Kit 20** pour FS 160, FS 180, FS 220  
Référence 4119 007 4100 **16,50 €**

**Service Kit 22** pour HT 75 (numéro de machine < 364897233), BG 75, FC 75, FC 85, FH 75, FR 85, FS 75, FS 80 (numéro de machine < 364851143), FS 85 (numéro de machine < 364859627), HL 75, KA 85 (numéro de machine < 364875727), KM 85 (numéro de machine < 364708793) et PC 75 (numéro de machine < 364733648)  
Référence 4137 007 4100 **11,00 €**

**Service Kit 23** pour FS 80 (numéro de machine < 364937398), FS 85 (numéro de machine < 364969370), HT 75 (numéro de machine < 365049661), KA 85 (numéro de machine < 365049661), FR 85, FS 75, FS 80 (numéro de machine < 364938518), KM 85 (numéro de machine < 364940383), PC 70 et PC 75 (numéro de machine < 366055274)  
Référence 4137 007 4101 **11,00 €**

**Service Kit 24** pour FS 38, FS 55  
Référence 4140 007 4100 **16,00 €**

**Service Kit 26** pour FS 40, FS 50, FS 56, FS 70, KM 56  
Référence 4144 007 4100 **22,00 €**

**Service Kit 29** pour FC 90, FC 95, FC 100, FC 110, FS 87, FS 90, FS 100, FS 110, FT 100, HL 90, HL 95, HL 100, HT 100, HT 101, KM 90, KM 100, KM 110  
Référence 4180 007 4101 **11,00 €**

**Service Kit 30** pour FS 89, FS 91, FS 111, HT 103, KM 91, KM 111  
Référence 4180 007 4102 **22,00 €**

**Service Kit 31** pour FS 131, FS 311, FR 131, HT 133, KM 131, BT 131  
Référence 4180 007 4103 **22,00 €**

**Service Kit 41** pour FR 410, FR 460, FR 480 C-E, FS 240, FS 260, FS 261, FS 360, FS 361, FS 410, FS 411, FS 460, FS 461  
Référence 4147 007 4102 **16,00 €**

**Service Kit 44** pour FS 490, FS 491, FS 510, FS 511, FS 560, FS 561  
Référence 4148 007 4100 **12,50 €**

**Service Kit 47** pour FS 38 (avec moteur STIHL 2-MIX), FS 55 (avec moteur STIHL 2-MIX)  
Référence 4140 007 4103 **8,00 €**

**Service Kit 48** pour FS 23, FS 24, FS 25, FS 26, FS 94, HL 91, HL 94  
Référence 4149 007 4102 **11,50 €**

<sup>Ⓞ</sup> Poids avec réservoir vide, sans outil de coupe et protection





### CONSEIL PRO

#### ENLEVEZ EFFICACEMENT LES MAUVAISES HERBES SANS EFFORT !

Avec le réciprocatrice RG, vous pouvez enlever les mauvaises herbes aussi bien sur le gravier, la terre, l'asphalte ainsi que les surfaces pavées. Le RG se distingue par son principe de fonctionnement efficace : les lames supérieures et inférieures se déplacent d'environ 30° d'un côté à l'autre. La faible énergie de rotation permet de tondre de manière ciblée le long des rues, des bordures et des ralentisseurs, avec une distance réduite de 3 m par rapport aux objets et aux véhicules et jusqu'à 5 m par rapport aux personnes. De plus, il n'y a qu'une légère tendance à l'obstruction des lames par les déchets de coupe. Bien que l'enlèvement des mauvaises herbes soit souvent un travail pénible, cela se fait quasiment sans effort grâce à la puissante coupe du réciprocatrice RG.

### PERCHE ÉLAGUEUSE HT

Outil pour transformer la débroussailleuse en perche élagueuse avec guide-chaîne ultra léger. Longueur de coupe nominale 30 cm, poids 1,8 kg.



Pour FS 85 R, FS 90 R, FS 100 R et FS 130 R  
Référence 4182 200 0166

**319,00 €**

### RÉCIPROCATEUR RG



Tête faucheuse pour débroussailleuse. Élimination efficace des mauvaises herbes et des herbes sur différents types de sol, comme les graviers ou les surfaces dures. Permet une coupe à faible projection, par exemple le long des routes et ronds-points. Coupe puissante, très faible tendance à se boucher avec les déchets de coupe, changement rapide et facile de la lame.



Pour FS 91, FS 94 C-E, FS 94 RC-E, FS 111, FS 131, FSA 130, FSA 130 R, FSA 135 et FSA 135 R  
Référence 4180 740 5101

**415,00 €**

### ACCESSOIRE : SET D'ENTRETIEN POUR RG

Composé de deux couteaux de rechange et d'un disque porteur.



Référence 4180 007 4100

**93,00 €**

### SARCLEUSE BF

Outil pour transformer la débroussailleuse en sarcleuse. Largeur de travail 22 cm, poids 3,6 kg.



Pour FS 85 R, FS 85, FS 90 R, FS 90, FS 100 R, FS 100, FS 120, FS 130 R, FS 130, FR 350 et FR 480  
Référence 4601 710 1504

**263,00 €**

### FAUCHEUSE FH 145°

Pour un fauchage au plus près du sol et pour des travaux de coupe dans des endroits fort exigus. Réducteur flexible, position de transport compacte, poids 1,5 kg.



Pour FS 91, FS 111 et FS 131  
Référence 4243 740 5102

**402,00 €**

### JUSQU'À ÉPUISEMENT DU STOCK ! TAILLE-HAIE HL 0°

Outil pour transformer la débroussailleuse en taille-haie. Longueur de coupe 50 cm, non réglable, poids 1,6 kg.



Pour FS 85 R, FS 90 R, FS 100 R et FS 130 R  
Référence 4243 740 5100

**247,00 €**

### ACCESSOIRE : RENVOI D'ANGLE



Référence 4138 640 0201

**118,00 €**

### TAILLE-HAIE HL 145°

Outil pour transformer la débroussailleuse en taille-haie. Position de transport, réglable graduellement de 0° à 145°, poids 1,3 kg.



Pour FS 111, FS 130 R, FS 131 R et FS 131

Longueur de coupe 50 cm  
Référence 4243 740 5101

**402,00 €**

Longueur de coupe 60 cm  
Référence 4243 740 5113

**425,00 €**

### SAC À DOS

Pour un transport aisé des outils. Avec deux compartiments. Facile à fixer sur les harnais universels et forestiers.



Référence 4147 881 5700

**43,70 €**

### ÉTRIER D'ÉCARTEMENT

Étrier d'écartement pratique pour la tonte autour d'arbres et d'obstacles.



Pour FSA 56, FSE 52  
Référence 4816 713 3400

**5,50 €**

Pour FSA 65  
Référence 4852 713 3400

**12,00 €**

Pour FSA 85  
Référence 4852 713 3401

**13,10 €**

Pour FSA 90 R, FSA 90  
Référence 4863 713 3400

**19,70 €**





## CEINTURE SIMPLE

Cet élément fait partie de l'équipement de série de la plupart des débroussailleuses STIHL. Pour des travaux moins fatigants en toute sécurité.



Pour FS 38, FS 40, FS 50, HL et HT  
Référence 4130 710 9000

16,40 €

## CEINTURE

Idéale pour un travail confortable. Cèillet de fixation rabattable inclus.



Pour FSA 60 R, FSA 65, FSA 85, FSA 86 R, FSA 90 R, HLA 56 et HLA 66  
Référence 4852 007 1000

15,30 €

## HARNAIS DOUBLE

Avec rembourrage souple facilitant le travail en cas de longues utilisations.



Pour FS 55 - FS 561, FSA 90, FSA 130, FSA 135 et RGA 140  
Référence 4119 710 9001

57,00 €

Les prix indiqués dans ce catalogue sont basés sur les tarifs du 1er janvier 2023. STIHL se réserve le droit de modifier les prix de vente conseillés à titre indicatif. Vous trouverez les prix actuels sur [stihl.be/fr](http://stihl.be/fr).

## HARNAIS UNIVERSELS

Pour des travaux de fauchage et de broyage moins fatigants. Ergonomique, confortable, léger, la sangle de poitrine et le sac à dos peuvent y être accrochés.



**ADVANCE**  
Modèle standard

Pour FS 50 - FS 561, FSA 90, FSA 130, FSA 135 et RGA 140  
Référence 4147 710 9002

67,00 €

**Modèle XXL pour personnes > 1,80 m**

Pour FS 50 - FS 561, FSA 90, FSA 130, FSA 135 et RGA 140  
Référence 4147 710 9004

74,00 €

## ADVANCE PLUS

Avec crochet de confort pour un arrimage et un décrochage simples et rapides de la débroussailleuse.



Pour FS 50 - FS 561, FSA 90, FSA 130, FSA 135 et RGA 140  
Référence 4147 710 9014

75,00 €

**ADVANCE PLUS**  
orange fluorescent

Excellente signalisation. Complément idéal aux vêtements de signalisation pour la tonte dans des zones dangereuses, avec crochet confort qui permet d'attacher et de détacher rapidement et facilement la débroussailleuse.



Pour FS 50 - FS 561, FSA 90, FSA 130, FSA 135 et RGA 140  
Référence 0000 710 9000

91,00 €

## HARNAIS FORESTIERS

Permet une grande liberté de mouvement grâce au coussin de protection complètement désolidarisé de la ceinture. Ergonomique lors des travaux forestiers avec les scies circulaires, très léger, le sac à dos peut y être accroché.



**ADVANCE**  
Modèle standard

Pour FS 91 - FS 561  
Référence 4147 710 9003

80,00 €

**Modèle XXL pour personnes > 1,90 m**

Pour FS 91 - FS 561  
Référence 4147 710 9009

88,00 €

## ADVANCE PLUS

Avec crochet de confort pour un arrimage et un décrochage simples et rapides de la débroussailleuse.



Pour FS 91 - FS 561  
Référence 4147 710 9015

89,00 €

## ADVANCE X-TREEm

Ergonomie exceptionnelle, spécialement adapté aux travaux forestiers de longue haleine avec les scies circulaires ainsi qu'aux travaux de fauchage. Confort de port optimal grâce à la partie dorsale réglable en longueur et à une répartition continue du poids entre les hanches et les épaules.



Pour FS 89 - FS 561, FSA 90, FSA 135 et RGA 140  
Référence 0000 710 9001

154,00 €

## KIT SUPPORT CROCHET

Support crochet avec adaptateur de ceinture permettant de fixer le support crochet à la ceinture pour batterie avec harnais, au système de port AP ou au système de port AR.



Pour BGA 100, KMA 135 R, FSA 130, FSA 130 R, FSA 135, FSA 135 R et RGA 140  
Référence 0000 007 1045

36,00 €

## SUPPORT CROCHET

Pour compléter tous les harnais pour débroussailleuse de la série ADVANCE qui ne sont pas munis d'un support crochet.



Référence 4147 740 2502

21,80 €



## CARBURANTS ET LUBRIFIANTS, OUTIL- LAGE ET ARTICLES FORESTIERS

À PARTIR DE LA PAGE 376



PAGE 405

## PANTALON DE DÉBROUSSAILLAGE TRIPROTECT FS

Pantalon de protection très confortable. En coton avec 18% de matière stretch. Avec triple fonction : protection contre les chocs, les épines et l'humidité.



NOS HARNAIS SONT PRÉVUES POUR LES TAILLES SUIVANTES :

## TABLEAU DES TAILLES POUR LES HARNAIS

	Tour de poitrine (cm)	Tour de taille (cm)	Longueur du dos (cm)
<b>HARNAIS DOUBLE</b>	99 - 145	-	-
<b>HARNAIS UNIVERSELS</b>			
ADVANCE / ADVANCE PLUS/ ADVANCE PLUS orange fluorescent	99 - 140	95 - 144	56
ADVANCE XXL	99 - 150	95 - 155	63
<b>HARNAIS FORESTIERS</b>			
ADVANCE / ADVANCE PLUS	99 - 144	90 - 135	56
ADVANCE XXL	99 - 155	100 - 150	61
ADVANCE X-TREEm	99 - 155	95 - 160	52 - 64



	Référence	Prix de vente conseillés par le fabricant en euros	Cylindrée (cm <sup>3</sup> )	Puissance (kW / ch)	Poids <sup>Ⓞ</sup> (kg)	Niveau de pression sonore <sup>Ⓞ</sup> (dB(A))	Niveau de puissance sonore <sup>Ⓞ</sup> (dB(A))	Valeur de vibrations gauche / droite <sup>Ⓞ</sup> (m/s <sup>2</sup> )	Moteur STIHL (2-MIX / 4-MIX <sup>®</sup> )	Longueur totale sans dispositif de coupe (cm)	Diamètre de coupe (mm)	Dispositif de coupe de série	Volume du réservoir (l)	Arbre d'entraînement dans l'axe	Système anti-vibrations STIHL	STIHL ErgoStart	STIHL M-Tronic	Décompression automatique	Poignée multifonctionnelle à une main	Poignée circulaire / guidon ergonomique à deux mains / poignée en étrier	Réglage de la poignée sans outil	Accessoire de fauchage / broyage / sciage	Ceinture simple	Ceinture	Harnais double	Harnais universels ADVANCE / ADVANCE PLUS / ADVANCE PLUS orange fluorescent	Harnais forestiers ADVANCE / ADVANCE PLUS / ADVANCE X-TREEM	
<b>COUPE-BORDURES THERMIQUES POUR PETITES PELOUSES</b>																						<b>HARNAIS</b>						
FS 38	4140 012 2353	209,00	27,2	0,65 / 0,9	4,2	94	108	8,0/8,0	2-MIX	147	380	Tête faucheuse AutoCut C 6-2	0,33	flexible	-	o	-	-	●	-/-●	-	●/-/-	o	-	-	-/-/-	-/-/-	
FS 40	4144 011 2309	264,00	27,2	0,7 / 1,0	4,4	94	107	7,0/6,4	2-MIX	145	380	Tête faucheuse AutoCut C 6-2	0,34	flexible	-	o	-	-	●	-/-●	-	●/-/-	o	-	-	-/-/-	-/-/-	
FS 50 L	4144 011 2338	284,00	27,2	0,8 / 1,1	4,5	93	108	6,0/5,7	2-MIX	165	420	Tête faucheuse AutoCut C 6-2	0,34	flexible	-	o	-	-	●	-/-●	●	●/-/-	o	-	-	o/-/-	-/-/-	
FS 50 C-E L	4144 011 2339	319,00	27,2	0,8 / 1,1	4,6	93	108	6,0/5,7	2-MIX	165	420	Tête faucheuse AutoCut C 6-2	0,34	flexible	-	●	-	-	●	-/-●	●	●/-/-	o	-	-	o/o/o	-/-/-	
FS 55 R	4140 200 0526	269,00	27,2	0,75 / 1,0	4,4	95	108	8,5/8,5	2-MIX	170	420	Tête faucheuse AutoCut 26-2	0,33	flexible	-	o	-	-	●	●/-/-	-	●/-/-	-	●	o	o/o/o	-/-/-	
FS 55	4140 200 0522	289,00	27,2	0,75 / 1,0	4,9	95	108	6,8/5,6	2-MIX	170	230	Couteau à herbe GrassCut 230-2	0,33	flexible	-	o	-	-	●	-/●/-	-	●/-/-	-	●	o	o/o/o	-/-/-	
<b>COUPE-BORDURES THERMIQUES POUR GRANDES PELOUSES</b>																						<b>HARNAIS</b>						
FS 56	4144 200 0198 4144 200 0036	414,00	27,2	0,8 / 1,1	5,1	94	107	5,5/5,5	2-MIX	170	230	Tête faucheuse AutoCut C 26-2 Couteau à herbe GrassCut 230-2	0,34	flexible	-	o	-	-	●	-/●/-	-	●/-/-	-	●	o	o/o/o	-/-/-	
FS 56 C-E	4144 200 0195 4144 200 0077	444,00	27,2	0,8 / 1,1	5,2	94	107	5,5/5,5	2-MIX	170	230	Tête faucheuse AutoCut C 26-2 Couteau à herbe GrassCut 230-2	0,34	flexible	-	●	-	-	●	-/●/-	-	●/-/-	-	●	o	o/o/o	-/-/-	
FS 70 C-E	4144 200 0076	504,00	27,2	0,9 / 1,2	5,4	94	107	6,6/6,6	2-MIX	170	230	Couteau à herbe GrassCut 230-2	0,34	flexible	-	●	-	-	●	-/●/-	-	●/-/-	-	●	o	o/o/o	-/-/-	
FS 89	4180 200 0681 4180 200 0540	559,00	28,4	0,95 / 1,3	5,8	95	106	2,7/2,7	4-MIX <sup>®</sup>	180	230	Tête faucheuse AutoCut C 26-2 Couteau à herbe GrassCut 230-2	0,71	flexible	1-point	-	-	-	●	●	-/●/-	-	●/-/-	-	o	●	o/o/o	-/-/o
<b>DÉBROUSSAILLEUSES THERMIQUES POUR GRANDES SURFACES</b>																						<b>HARNAIS</b>						
FS 91	4180 200 0547	639,00	28,4	0,95 / 1,3	5,8	95	106	3,2/2,5	4-MIX <sup>®</sup>	180	230	Couteau à herbe GrassCut 230-2	0,71	rigide	1-point	-	-	-	●	●	-/●/-	●	●/-/o	-	o	●	o/o/o	o/o/o
FS 94 RC-E	4149 200 0082	679,00	24,1	0,9 / 1,2	4,6	93	107	5,5/5,5	2-MIX	178	230	Tête faucheuse AutoCut 25-2	0,54	rigide	1-point	●	-	-	●	●/-/-	-	●/-/-	-	●	o	o/o/o	o/o/o	
FS 94 C-E	4149 200 0080 4149 200 0076	679,00	24,1	0,9 / 1,2	4,9	93	107	4,3/3,5	2-MIX	178	230	Tête faucheuse AutoCut 25-2 Couteau à herbe GrassCut 230-2	0,54	rigide	1-point	●	-	-	●	-/●/-	-	●/-/-	-	o	●	o/o/o	o/o/o	
FS 111	4180 200 0554 4180 200 0555	709,00	31,4	1,05 / 1,4	5,8	95	106	3,7/3,7	4-MIX <sup>®</sup>	180	230	Tête faucheuse AutoCut 25-2 Couteau à herbe GrassCut 230-2	0,71	rigide	1-point	-	-	-	●	●	-/●/-	●	●/-/o	-	o	●	o/o/o	o/o/o
FS 131	4180 200 0568 4180 200 0572	789,00	36,3	1,4 / 1,9	5,8	98	109	3,7/3,4	4-MIX <sup>®</sup>	180	230	Tête faucheuse AutoCut 25-2 Couteau à herbe GrassCut 230-2	0,71	rigide	1-point	-	-	-	●	●	-/●/-	●	●/-/o	-	-	●	o/o/o	o/o/o
FS 240	4147 200 0468	854,00	37,7	1,7 / 2,3	6,9	98	109	4,6/4,0	2-MIX	180	250	Couteau à taillis BrushCut 250-3	0,75	rigide	1-point	-	-	-	●	-/●/-	●	●/-/o	-	-	o	●/o/o	o/o/o	
FS 240 C-E	4147 200 0472 4147 200 0358	884,00	37,7	1,7 / 2,3	7,1	99	110	4,7/4,0	2-MIX	180	250	Tête faucheuse AutoCut 36-2 Couteau à taillis BrushCut 250-3	0,75	rigide	1-point	●	-	-	●	-/●/-	●	●/-/o	-	-	●	o/o/o	o/o/o	
FS 261	4147 200 0491	924,00	41,6	2,0 / 2,7	7,6	99	109	5,0/5,9	2-MIX	180	300	Couteau à taillis BrushCut 300-3	0,75	rigide	1-point	-	-	-	●	-/●/-	●	●/o/o	-	-	o	●/o/o	o/o/o	
FS 261 C-E	4147 200 0500 4147 200 0499	979,00	41,6	2,0 / 2,7	7,8	99	109	5,0/5,9	2-MIX	180	300	Tête faucheuse AutoCut 46-2 Couteau à taillis BrushCut 300-3	0,75	rigide	1-point	●	-	-	●	-/●/-	●	●/o/o	-	-	o	●/o/o	o/o/o	
<b>DÉBROUSSAILLEUSES THERMIQUES PROFESSIONNELLES</b>																						<b>HARNAIS</b>						
FS 311	<b>NOUVEAU</b> 4180 200 0593 4180 200 0594	999,00	36,3	1,4 / 1,9	7,2	98	110	2,9/2,9	4-MIX <sup>®</sup>	180	300	Tête faucheuse AutoCut 46-2 Couteau à taillis BrushCut 300-3	0,71	rigide	4-points	-	-	-	●	●	-/●/-	●	●/o/o	-	-	o	o/●/o	o/o/o
FS 361 C-EM	4147 200 0376 4147 200 0355	1.129,00	37,7	1,7 / 2,3	8,6	100	110	2,6/2,7	2-MIX	179	300	Tête faucheuse AutoCut 46-2 Couteau à taillis BrushCut 300-3	0,75	rigide	4-points	●	●	-	●	-/●/-	●	●/o/o	-	-	o	●/o/o	o/o/o	
FS 411 C-EM L	4147 200 0412 4147 200 0413	1.254,00	41,6	2,0 / 2,7	8,8	99	109	2,6/2,4	2-MIX	185	300	Tête faucheuse AutoCut 46-2 Couteau à taillis BrushCut 300-3	0,75	rigide	4-points	●	●	-	●	-/●/-	●	●/o/o	-	-	o	●/o/o	o/o/o	
FS 461 C-EM	4147 200 0390 4147 200 0352	1.369,00	45,6	2,2 / 3,0	8,7	101	110	2,4/2,3	2-MIX	179	300	Tête faucheuse AutoCut 46-2 Couteau à taillis BrushCut 300-3	0,75	rigide	4-points	●	●	-	●	-/●/-	●	●/o/o	-	-	o	●/o/o	o/o/o	
FS 461 C-EM L	4147 200 0414 4147 200 0415	1.369,00	45,6	2,2 / 3,0	8,8	101	110	2,4/2,3	2-MIX	179	300	Tête faucheuse AutoCut 46-2 Couteau à taillis BrushCut 300-3	0,75	rigide	4-points	●	●	-	●	-/●/-	●	●/o/o	-	-	o	●/o/o	o/o/o	
FS 491 C-EM L	4148 200 0180 4148 200 0161	1.544,00	51,6	2,4 / 3,3	9,4	101	112	3,4/2,8	2-MIX	179	300	Tête faucheuse AutoCut 46-2 Couteau à taillis BrushCut 300-3	0,99	rigide	4-points	●	●	-	●	-/●/-	●	●/o/o	-	-	o	●/o/o	o/o/o	
FS 561 C-EM	4148 200 0178 4148 200 0177	1.749,00	57,1	2,8 / 3,8	10,2	102	115	3,3/3,3	2-MIX	176	350	Tête faucheuse AutoCut 56-2 Couteau à taillis BrushCut 350-3	0,99	rigide	4-points	●	●	-	●	-/●/-	●	●/o/o	-	-	o	o/●/o o/o/o	o/o/o ●/o/o	
FS 561 C-EM Tronçonner	4148 200 0146	1.749,00	57,1	2,8 / 3,8	10,2	102	115	3,3/3,3	2-MIX	176	250	Scie circulaire WoodCut 225-24	0,99	rigide	4-points	●	●	-	●	-/●/-	●	o/o/●	-	-	o	o/o/o	●/o/o	

● De série  
○ Optionnel (accessoire)  
C = Version confort  
E = STIHL ErgoStart  
L = Axe long  
M = STIHL M-Tronic  
R = Poignée circulaire  
Ⓞ Poids avec réservoir vide, sans outil de coupe et protection  
Ⓞ Facteur K selon la directive européenne 2006/42/EG = 2,0 dB(A) avec outil standard  
Ⓞ Facteur K selon la directive européenne 2006/42/EG = 2 m/s<sup>2</sup> avec outil standard



Référence	Prix de vente conseillés par le fabricant en euros	Cylindrée (cm³)	Puissance (kW / ch)	Tension nominale (V)	Puissance à l'arbre (W)	Poids (kg)	Niveau de pression sonore <sup>①</sup> (dB(A))	Niveau de puissance sonore <sup>②</sup> (dB(A))	Valeur de vibrations gauche/droite <sup>③</sup> (m/s²)	Moteur STIHL (2-MIX / 4-MIX <sup>®</sup> ) / Système de batterie	Longueur totale sans dispositif de coupe (cm)	Diamètre de coupe (mm)	Dispositif de coupe de série	Volume du réservoir (l)	Arbre d'entraînement dans l'axe	Système anti-vibrations STIHL	STIHL ErgoStart	STIHL Electrostart	STIHL M-Tronic	STIHL Smart Connector 2 A	Poignée multifonctionnelle à une main	Poignée circulaire / guidon ergonomique à deux mains / poignée en étrier	Réglage de la poignée sans outil	Accessoire de fauchage / broyage / sciage	Harnais double	Harnais universels ADVANCE / ADVANCE PLUS / ADVANCE PLUS orange fluorescent	Harnais forestiers ADVANCE / ADVANCE PLUS / ADVANCE X-TREEm	Système de port			
<b>COUPE-BORDURES ET DÉBROUSSAILLEUSES SUR BATTERIE<sup>®</sup></b>																															
<b>FSA 45<sup>Ⓞ</sup></b>	4512 011 5700	139,00	-	-	18	-	2,3 <sup>Ⓞ</sup>	77	87	1,7 / 4,9	-	110	≤ 250	Tête faucheuse PolyCut 2-2	-	-	-	-	-	-	-	-	-	-	●	●	-	-	-		
<b>FSA 57<sup>Ⓞ</sup></b>	4522 011 5730	169,00 <sup>Ⓢ</sup>	-	-	36	-	2,7 <sup>Ⓞ</sup>	74	89	4,0 / 4,0	Système AK	149	280	Tête faucheuse AutoCut C 3-2	-	-	-	-	-	-	-	-	-	-	●	●	-	-	-		
<b>Set FSA 57<sup>Ⓞ</sup></b> avec AK 10 + AL 101	4522 011 5740	289,00	-	-	36	-	3,5 <sup>Ⓞ</sup>	74	89	4,0 / 4,0	Système AK	149	280	Tête faucheuse AutoCut C 3-2	-	-	-	-	-	-	-	-	-	-	●	●	-	-	-		
<b>FSA 60 R<sup>Ⓞ</sup></b>	FA04 011 5700	209,00 <sup>Ⓢ</sup>	-	-	36	-	3,1 <sup>Ⓞ</sup>	77	91	3,7 / 2,0	Système AK	168	350	Tête faucheuse AutoCut C 6-2	-	-	-	-	-	-	-	-	-	-	●	●	-	-	-		
<b>Set FSA 60 R<sup>Ⓞ</sup></b> avec AK 20 + AL 101	FA04 011 5740	359,00	-	-	36	-	4,3 <sup>Ⓞ</sup>	77	91	3,7 / 2,0	Système AK	168	350	Tête faucheuse AutoCut C 6-2	-	-	-	-	-	-	-	-	-	-	●	●	-	-	-		
<b>FSA 86 R<sup>Ⓞ</sup></b>	FA05 011 5700	329,00 <sup>Ⓢ</sup>	-	-	36	-	3,2 <sup>Ⓞ</sup>	77	91	3,7 / 2,0	Système AP	173	350	Tête faucheuse AutoCut C 6-2	-	-	-	-	-	-	-	-	-	-	●	●	-	-	-		
<b>FSA 90 R<sup>Ⓞ</sup></b>	4863 200 0005 4863 200 0006	434,00 <sup>Ⓢ</sup>	-	-	36	-	2,8 <sup>Ⓞ</sup>	83	92	4,8 / 3,5	Système AP	177	380	Tête faucheuse AutoCut 25-2 Couteau à herbe GrassCut 260-2	-	-	-	-	-	-	-	-	-	-	●	●	-	-	-		
<b>FSA 90<sup>Ⓞ</sup></b>	4863 200 0002 4863 200 0003	459,00 <sup>Ⓢ</sup>	-	-	36	-	3,2 <sup>Ⓞ</sup>	73	84	3,5 / 3,5	Système AP	177	260	Tête faucheuse AutoCut 25-2 Couteau à herbe GrassCut 260-2	-	-	-	-	-	-	-	-	-	-	●	○	○	○	-		
<b>FSA 130 R<sup>Ⓞ</sup></b>	4867 200 0002	544,00 <sup>Ⓢ</sup>	-	-	36	-	3,9 <sup>Ⓞ</sup>	83	94	3,5 / 3,3	Système AP	175	420	Tête faucheuse AutoCut C 26-2	-	rigide	-	-	-	-	-	-	-	-	●	●	-	-	-		
<b>FSA 130<sup>Ⓞ</sup></b>	4867 200 0000 4867 200 0001	564,00 <sup>Ⓢ</sup>	-	-	36	-	4,5 <sup>Ⓞ</sup>	82	94	1,9 / 1,1	Système AP	175	260	Tête faucheuse AutoCut C 26-2 Couteau à herbe GrassCut 260-2	-	rigide	-	-	-	-	-	-	-	-	●	○	○	○	-		
<b>FSA 135 R<sup>Ⓞ</sup></b>	FA01 200 0003	614,00 <sup>Ⓢ</sup>	-	-	36	-	4,3 <sup>Ⓞ</sup>	80	92	3,7 / 1,8	Système AP	183	420	Tête faucheuse AutoCut C 26-2	-	rigide	-	-	-	-	○	-	-	-	●	○	○	○	-		
<b>FSA 135<sup>Ⓞ</sup></b>	FA01 200 0000 FA01 200 0001	639,00 <sup>Ⓢ</sup>	-	-	36	-	4,9 <sup>Ⓞ</sup>	81	94	2,1 / 1,8	Système AP	183	260	Tête faucheuse AutoCut C 26-2 Couteau à herbe GrassCut 260-2	-	rigide	-	-	-	-	○	-	-	-	●	○	○	○	-		
<b>RGA 140<sup>Ⓞ</sup></b>	FA02 200 0006	874,00 <sup>Ⓢ</sup>	-	-	36	-	6,4 <sup>Ⓞ</sup>	81	95	2,3 / 2,4	Système AP	183	230	Réciprocateur RG	-	rigide	-	-	-	-	○	-	-	-	●	○	○	○	-		
<b>COUPE-BORDURES ÉLECTRIQUES<sup>®</sup></b>																															
<b>FSE 31</b>	4815 011 4100	69,00	-	-	230	245	2,2 <sup>Ⓞ</sup>	82	92	1,2 / 1,8	-	110	245	Tête faucheuse avec bobine de fil de coupe	-	-	-	-	-	-	-	-	-	-	●	●	-	-	-		
<b>FSE 52</b>	4816 011 4100	99,00	-	-	220 - 240	500	2,2 <sup>Ⓞ</sup>	82	94	3,0 / 4,5	-	131	300	Tête faucheuse AutoCut 2-2	-	-	-	-	-	-	-	-	-	-	●	●	-	-	-		
<b>FSE 60</b>	4809 011 4122	159,00	-	-	230	540	3,9 <sup>Ⓞ</sup>	83	94	3,9 / 3,6	-	153	350	Tête faucheuse AutoCut C 6-2	-	flexible	-	-	-	-	-	-	-	-	●	●	-	-	-		
<b>FSE 71</b>	4809 011 4123	179,00	-	-	230	540	4,0 <sup>Ⓞ</sup>	82	93	3,3 / 2,9	-	153	350	Tête faucheuse AutoCut C 6-2	-	flexible	-	-	-	-	-	-	-	-	●	●	-	-	-		
<b>FSE 81</b>	4809 011 4124	209,00	-	-	230	1.000	4,7 <sup>Ⓞ</sup>	83	93	2,9 / 2,2	-	153	350	Tête faucheuse AutoCut C 6-2	-	flexible	-	-	-	-	-	-	-	-	●	●	-	-	-		
<b>DÉBROUSSAILLEUSES THERMIQUES À DOS</b>																															
<b>FR 410 C-E</b>	4147 200 0362	1.299,00	41,6	2,0 / 2,7	-	-	10,8 <sup>Ⓞ</sup>	99	113	2,0 / 2,0	2-MIX	280	420	Tête faucheuse AutoCut 25-2	0,75	rigide	●	●	-	-	-	●	●	●	●	●	●	-	-	-	
<b>FR 460 TC-EFM</b>	4147 200 0372	1.524,00	45,6	2,2 / 3,0	-	-	11,5 <sup>Ⓞ</sup>	99	112	2,0 / 2,0	2-MIX	280	420	Tête faucheuse AutoCut 36-2	0,75	rigide	●	●	●	●	-	●	●	●	●	●	●	●	-	-	-

● De série  
○ Optionnel (accessoire)

C = Version confort  
E = STIHL ErgoStart  
F = STIHL Electrostart

M = STIHL M-Tronic  
R = Poignée circulaire  
T = Axe démontable

① Facteur K selon la directive européenne 2006 / 42 / EG = 2,0 dB(A) avec outil standard  
② Facteur K selon la directive européenne 2006 / 42 / EG = 2 m/s² avec outil standard

③ Régime fixe  
④ Régime réglable en continu  
⑤ Poids avec batterie  
⑥ Poids sans batterie, avec outil de coupe et protection

⑦ Poids avec batterie, sans chargeur  
⑧ Poids sans batterie, outil de coupe et protection  
⑨ Poids sans batterie avec lames et protection  
⑩ Poids sans câble, avec outil de coupe et protection

⑪ Poids avec réservoir vide, sans outil de coupe et protection  
⑫ Prix sans batterie ni chargeur  
⑬ Recupel inclus pour la Belgique

🚧 Jusqu'à épuisement du stock !





## OUTILS ET FILS DE COUPE

- Gamme étendue d'outils et de fils de coupe pour les applications les plus diverses
- Différents diamètres, sections et formes
- Fabriqués dans un matériau résistant à l'abrasion et d'une élasticité longue durée
- Pour des travaux allant du simple fauchage au défrichage

### HERBE ET VÉGÉTATION PEU DENSE



#### Tête faucheuse TrimCut

À deux fils, pour l'entretien et la tonte du gazon. Recharge de fil par l'extérieur ou en retirant la bobine. Réglage manuel du fil de coupe.



#### Tête faucheuse AutoCut

À deux fils, pour fauchage et nettoyage. Le fil de coupe peut être réglé automatiquement par une simple pression de la tête de coupe au sol.



#### Tête faucheuse SuperCut

À deux fils, pour fauchage et nettoyage. Réglage automatique de la longueur du fil pour une optimisation du travail.



#### Tête faucheuse DuroCut

À deux ou quatre fils, pour travaux de surface et nettoyage. Remplacement aisé des fils (4 max.).



#### Tête faucheuse PolyCut<sup>®</sup>

Outil de coupe universel pour des travaux de nettoyage et de fauchage de grandes surfaces. Dotée de deux ou trois couteaux mobiles en plastique.



#### Couteau à herbe GrassCut

En acier. Modèles avec un nombre différent de lames et de dents pour des travaux de fauchage dans l'herbe résistante et sèche et les roseaux.



#### Couteau à taillis BrushCut

À deux ou trois ailes, en acier, réversible. Pour élaguer et éliminer les herbes ligneuses et embroussaillées ainsi que les broussailles et haies d'épines.

### VÉGÉTATION DENSE

### ROSEAUX ET BROUSSAILLES



#### Lame de broyage ShredCut

À deux dents coudées, en acier, pour éclaircir et hacher des taillis épais et des haies d'épineux.



#### Scie circulaire WoodCut, à dents pointue

Outil en acier, particulièrement conçu pour les débroussailleuses de puissance moyenne. Pour broussailles noueuses et troncs d'arbre fins.



#### Scie circulaire WoodCut, à dents douces

Outil en acier, particulièrement conçu pour les débroussailleuses de puissance moyenne. Pour broussailles noueuses, arbustes, accessoires de sciage et de défrichage.



#### Scie circulaire WoodCut, en métal renforcé

Outil spécial très robuste pour une utilisation dans les zones sèches et sablonneuses ainsi que pour les travaux de coupe dans les zones proches du sol.

### TAILLIS ET ARBUSTES

#### NOUVEAU TÊTE FAUCHEUSE AUTOCUT 27-2

Avec un poids particulièrement faible et un enroulement confortable du fil de coupe.

Ⓞ Spécialement recommandé pour les coupe-bordures sur batterie, pour une plus longue autonomie par charge de batterie



TÊTES FAUCHEUSES<sup>①</sup>

	Référence	Prix de vente conseillé par le fabricant en euros	Diamètre du fil de coupe <sup>②</sup> (mm)	Quantité de recharge recommandée (m)	Forme des fils de coupe	FS 38, FS 40, FS 50, FS 50 C-E, FSB-KM	FS 55 R, FS 55, FS 56, FS 56 C-E, FS 70 C-E	FS 89, FS 91, FS III, FS-KM	FS 94 RC-E, FS 94 C-E	FS 131	FS 240 C-E	FS 260 C-E, FS 261 C-E	FS 311	FS 361 C-EM, FS 411 C-EM L	FS 461 C-EM, FS 461 C-EM L, FS 491 C-EM L	FS 561 C-EM	FSA 45	FSA 56	FSA 57, FSE 52	FSA 65, FSA 85	FSA 60 R, FSA 86 R	FSA 90 R, FSA 90	FSA 130 R, FSA 130, FSA 135 R, FSA 135	FSE 31	FSE 41	FSE 52	FSE 60, FSE 71, FSE 81	FR 410 C-E, FR 460 TC-EM		
<b>TÊTE FAUCHEUSE TRIMCUT</b>																														
TRIMCUT C 32-2	4002 710 2198	24,00	2,4/2,7/3,0	1 x 8	○□⊕	-	●	●	-	●	●	-	-	-	-	-	-	-	-	-	-	○	●	-	-	-	-	-	●	
TRIMCUT C 42-2	4003 710 2122	28,40	2,4/2,7/3,0	1 x 8	○□⊕	-	-	-	-	-	-	●	●	●	-	-	-	-	-	-	-	-	-	-	-	-	-	-	-	
TRIMCUT C 51-2	4005 710 2103	24,00	2,4/2,7/3,0/3,3	1 x 8	○□⊕	-	-	-	-	-	-	-	-	-	●	-	-	-	-	-	-	-	-	-	-	-	-	-		
TRIMCUT C 52-2	4005 710 2117	32,70	2,4/2,7/3,0/3,3	1 x 8	○□⊕	-	-	-	-	-	-	-	-	-	●	-	-	-	-	-	-	-	-	-	-	-	-	-		
<b>TÊTE FAUCHEUSE AUTOCUT</b>																														
BOBINE DE FIL DE COUPE	6421 710 4300	10,30	1,4	-	○	-	-	-	-	-	-	-	-	-	-	-	-	-	-	-	-	-	-	-	-	-	-	-	-	
BOBINE DE FIL DE COUPE	6235 710 4305	8,00	1,4	-	○	-	-	-	-	-	-	-	-	-	-	-	-	-	-	-	-	-	-	-	-	-	-	-	-	
BOBINE DE FIL DE COUPE pour Autocut 2-2	4008 710 4300	12,00	1,6	-	⊕	-	-	-	-	-	-	-	-	-	-	-	-	-	-	-	-	-	-	-	-	-	-	-	-	
BOBINE DE FIL DE COUPE pour Autocut 2-2	4008 710 4301	13,10	2,0	-	⊕	-	-	-	-	-	-	-	-	-	-	-	-	-	-	-	-	-	-	-	-	-	-	-	-	
BOBINE DE FIL DE COUPE pour Autocut C 3-2	4009 710 4304	13,70	1,6	-	⊕	-	-	-	-	-	-	-	-	-	-	-	-	-	-	-	-	-	-	-	-	-	-	-	-	
BOBINE DE FIL DE COUPE pour Autocut C 3-2	4009 710 4305	13,70	2,0	-	⊕	-	-	-	-	-	-	-	-	-	-	-	-	-	-	-	-	-	-	-	-	-	-	-	-	
AUTOCUT 2-2	4008 710 2100	24,00	1,6	-	⊕	-	-	-	-	-	-	-	-	-	-	-	-	-	-	-	-	-	-	-	-	-	-	-	-	
AUTOCUT 2-2	4008 710 2103	24,00	2,0	-	⊕	-	-	-	-	-	-	-	-	-	-	-	-	-	-	-	-	-	-	-	-	-	-	-	-	
AUTOCUT C 3-2	4009 710 2100	18,60	1,6	1 x 5	⊕	-	-	-	-	-	-	-	-	-	-	-	-	-	-	-	-	-	-	-	-	-	-	-	-	
AUTOCUT C 3-2	4009 710 2106	19,70	2,0	1 x 5	⊕	-	-	-	-	-	-	-	-	-	-	-	-	-	-	-	-	-	-	-	-	-	-	-	-	
AUTOCUT C 4-2	4006 710 2121	18,60	2,0	2 x 2,5	○⊕	-	-	-	-	-	-	-	-	-	-	-	-	-	-	-	-	-	-	-	-	-	-	-	-	
AUTOCUT C 6-2	4006 710 2126	20,70	2,0/2,4	1 x 4	○□⊕⊖	●	-	-	-	-	-	-	-	-	-	-	-	-	-	-	-	-	-	-	-	-	-	-	-	
AUTOCUT 25-2	4002 710 2108	31,60	2,4/2,7	2 x 3,5	○□⊕⊖	-	●	●	●	●	●	-	-	-	-	-	-	-	-	-	-	-	-	-	-	-	-	-	-	
AUTOCUT C 26-2	4002 710 2169	32,70	2,4/2,7	1 x 7	○□⊕⊖	-	●	●	●	●	●	-	-	-	-	-	-	-	-	-	-	-	-	-	-	-	-	-	-	
AUTOCUT 27-2 NOUVEAU <sup>③</sup>	4002 820 2302	31,00	2,4/2,7	2 x 3,5	○□⊕⊖	-	●	●	●	●	●	-	-	-	-	-	-	-	-	-	-	-	-	-	-	-	-	-	-	
AUTOCUT 36-2	4002 710 2170	31,60	2,4/2,7/3,0/3,3	2 x 4v	○□⊕⊖	-	-	●	-	●	●	-	-	-	-	-	-	-	-	-	-	-	-	-	-	-	-	-	-	
AUTOCUT 46-2	4003 710 2115	41,50	2,4/2,7/3,0/3,3	2 x 4	○□⊕⊖	-	-	-	-	-	-	●	●	●	-	-	-	-	-	-	-	-	-	-	-	-	-	-	-	
AUTOCUT 56-2	4005 710 2107	44,80	2,4/2,7/3,0/3,3	2 x 4	○□⊕⊖	-	-	-	-	-	-	-	●	●	-	-	-	-	-	-	-	-	-	-	-	-	-	-	-	
<b>TÊTE FAUCHEUSE SUPERCUT</b>																														
SUPERCUT 20-2	4002 710 2162	39,30	2,4	2 x 3	○□⊕	-	●	●	●	●	●	-	-	-	-	-	-	-	-	-	-	-	-	-	-	-	-	-	-	
SUPERCUT 40-2	4003 710 2140	59,00	2,4	1 x 7,5	○□⊕	-	-	-	-	-	-	●	●	●	-	-	-	-	-	-	-	-	-	-	-	-	-	-	-	
<b>TÊTE FAUCHEUSE POLY CUT</b>																														
POLY CUT 2-2 <sup>④</sup>	4008 710 2102	16,40	1,4/1,6	2 x 0,15	○⊕	-	-	-	-	-	-	-	-	-	-	-	-	-	-	-	-	-	-	-	-	-	-	-	-	
POLY CUT 3-2 <sup>④</sup>	4009 710 2104	16,40	1,4/1,6	2 x 0,15	○⊕	-	-	-	-	-	-	-	-	-	-	-	-	-	-	-	-	-	-	-	-	-	-	-	-	
POLY CUT 6-2 <sup>④</sup>	4006 710 2134	25,10	2,0/2,4	2 x 0,2	○□⊕⊖	●	-	-	-	-	-	-	-	-	-	-	-	-	-	-	-	-	-	-	-	-	-	-	-	
POLY CUT 28-2 <sup>④</sup>	4002 820 2300	31,00	2,4/2,7	1 x 0,4	○□⊕⊖	-	●	●	●	●	●	-	-	-	-	-	-	-	-	-	-	-	-	-	-	-	-	-	-	
POLY CUT 48-2 <sup>④</sup>	4003 710 2126	45,80	2,4/2,7	1 x 0,4	○□⊕⊖	-	-	-	-	-	-	●	●	●	-	-	-	-	-	-	-	-	-	-	-	-	-	-	-	
<b>TÊTE FAUCHEUSE DUROCUT</b>																														
DUROCUT 5-2 <sup>④</sup>	4006 710 2131	40,40	1,6/2,0/2,4/L	2 x 0,2	○□⊕⊖	●	-	-	-	-	-	-	-	-	-	-	-	-	-	-	-	-	-	-	-	-	-	-	-	
DUROCUT 20-2 <sup>④</sup>	4002 710 2182	52,00	2,0/2,4/2,7/L/XL	2 x 0,2	○□⊕⊖	-	●	●	●	●	●	-	-	-	-	-	-	-	-	-	-	-	-	-	-	-	-	-	-	
DUROCUT 40-4 <sup>④</sup>	4005 710 2114	72,00	2,7/3,0/3,3/4,0/XL/XXL	4 x 0,25	○□⊕⊖	-	-	-	-	-	-	●	●	●	●	-	-	-	-	-	-	-	-	-	-	-	-	-	-	

● Recommandé  
○ Combinable  
- Non permis

① Autorisé(e) uniquement avec capot de protection  
② Les chiffres en gras vous indiquent le diamètre de fil dont la tête de coupe est pourvue dans la version initiale  
③ Équipement également possible avec des fils de coupe sectionnés sur la longueur

④ 6 fils L compris  
⑤ 12 fils XL compris  
⑥ 12 fils XXL compris  
⑦ Disponible à partir du printemps 2023

○ Fil de coupe rond  
□ Fil de coupe cruciforme High-Tech CF3 Pro  
⊕ Fil de coupe rond et silencieux

● Fil de coupe carré  
⊖ Fil de coupe pentagonal

! Jusqu'à épuisement du stock !



**NOUVEAU**  
**BOBINE DE FIL DE COUPE AUTOCUT**

Bobine de fil de coupe avec protection métallique dans la zone d'usure principale pour une plus longue durée de vie par rapport aux bobines de fil standards de l'équipement initial.



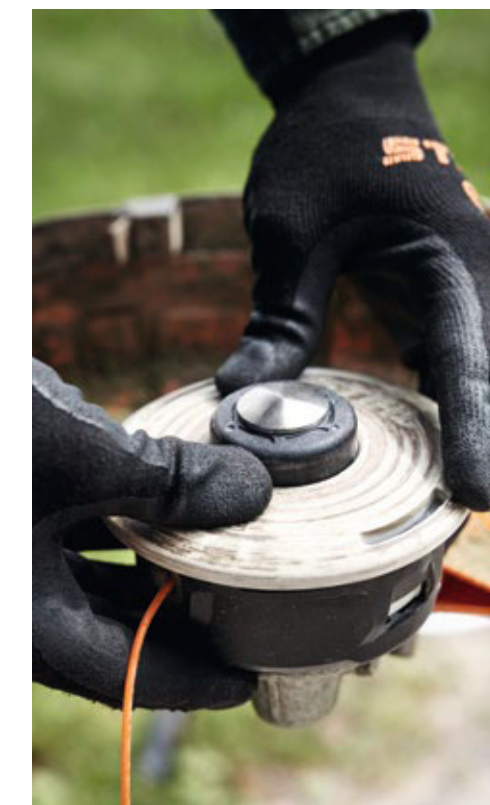

Pour AutoCut 25-2 et 27-2  
Référence  
**4002 710 4321 17,80 €**

Pour AutoCut 36-2, 46-2 et 56-2  
Référence  
**4003 710 4310 21,80 €**





FILS DE COUPE

	1,4 mm	1,6 mm	2,0 mm	2,4 mm	2,7 mm	3,0 mm	3,3 mm	4,0 mm
<b>APERÇU DES COULEURS, DES AVANTAGES ET DE L'UTILISATION DES FILS DE COUPE</b>								
 <b>FILS DE COUPE RONDS</b> Utilisation universelle pour les travaux de fauchage et d'entretien	●	●	●	●	●	●	●	●
 <b>FILS DE COUPE RONDS ET SILENCIEUX</b> Utilisation sur des débroussailleuses et coupe-bordures électriques et sur batterie avec réduction du niveau sonore	-	●	●	●	●	-	-	●
 <b>FILS DE COUPE CARRÉS</b> Pour une coupe efficace des herbes épaisses et ligneuses et des mauvaises herbes	-	-	-	■	■	■	■	-
 <b>FILS DE COUPE PENTAGONAUX</b> Utilisation universelle, avec grande capacité de coupe	-	-	-	◆	◆	◆	-	-
 <b>FILS DE COUPE CF3 PRO DE HAUTE TECHNOLOGIE</b> En trois matières plastiques différentes pour flexibilité, résistance et grande capacité de coupe	-	-	-	■	■	■	■	-

	Référence	Prix de vente conseillés par le fabricant en euros	Diamètre (mm)	Longueur de la bobine (m)
<b>FIL DE COUPE ROND</b>				
●	0000 930 2284	5,50	1,4	16,0
●	0000 930 2334	5,50	1,6	19,0
●	0000 930 3638	20,70	1,6	100,0
●	0000 930 2335	5,50	2,0	14,0
●	0000 930 2336	12,40	2,0	60,0
●	0000 930 2337	21,80	2,0	119,0
●	0000 930 2338	5,50	2,4	14,0
●	0000 930 2339	12,00	2,4	41,0
●	0000 930 2340	21,80	2,4	83,0
●	0000 930 2246	46,90	2,4	253,0
●	0000 930 2341	5,50	2,7	9,0
●	0000 930 2342	12,00	2,7	32,0
●	0000 930 2343	21,80	2,7	65,0
●	0000 930 2227	46,90	2,7	208,0
●	0000 930 2344	21,80	3,0	53,0
●	0000 930 2542	46,90	3,0	162,0
●	0000 930 2543	61,00	3,0	271,0

	Référence	Prix de vente conseillés par le fabricant en euros	Diamètre (mm)	Longueur de la bobine (m)
<b>FIL DE COUPE ROND</b>				
●	0000 930 2345	5,50	3,3	6,0
●	0000 930 2346	12,00	3,3	19,0
●	0000 930 2347	21,80	3,3	38,0
●	0000 930 2569	159,00	3,3	573,0
●	0000 930 3602	18,60	4,0	32,0 <sup>ⓐ</sup>
●	0000 930 3603	43,70	4,0	87,0 <sup>ⓐ</sup>
<b>FILS DE COUPE RONDS ET SILENCIEUX</b>				
●	0000 930 2415	5,70	1,6	19,0
●	0000 930 2416	5,70	2,0	14,0
●	0000 930 2418	19,70	2,0	60,0
●	0000 930 2424	34,90	2,0	119,0
●	0000 930 2419	5,70	2,4	14,0
●	0000 930 2421	24,00	2,4	83,0
●	0000 930 2535	50,20	2,4	253,0
●	0000 930 2422	5,70	2,7	9,0
●	0000 930 2423	24,00	2,7	65,0
●	0000 930 2414	48,00	2,7	208,0
●	0000 930 3700	24,00	4,0	32,0 <sup>ⓐ</sup>

SET DE COUTEAUX EN PLASTIQUE

Huit couteaux en plastique.



Pour PolyCut 2-2 et 3-2  
Référence 4008 007 1000 **2,10 €**

Douze couteaux en plastique.



Pour PolyCut 6-2, 28-2 et 48-2  
Référence 4002 007 1000 **6,70 €**

Douze couteaux en plastique.



Pour PolyCut 6-3, 7-3, 20-3 et 41-3  
Référence 4111 007 1001 **4,60 €**

	Référence	Prix de vente conseillés par le fabricant en euros	Diamètre (mm)	Longueur de la bobine (m)
<b>FIL DE COUPE CARRÉ</b>				
■	0000 930 2640	12,40	2,4	41,0
■	0000 930 2641	21,80	2,4	83,0
■	0000 930 2612	46,90	2,4	253,0
■	0000 930 2613	61,00	2,4	420,0
■	0000 930 2642	12,00	2,7	32,0
■	0000 930 2643	21,80	2,7	65,0
■	0000 930 2616	46,90	2,7	208,0
■	0000 930 2617	61,00	2,7	347,0
■	0000 930 2644	21,80	3,0	53,0
■	0000 930 2619	46,90	3,0	162,0
■	0000 930 2620	61,00	3,0	271,0
■	0000 930 2645	21,80	3,3	38,0
■	0000 930 2622	46,90	3,3	137,0
■	0000 930 2623	61,00	3,3	228,0
<b>FIL DE COUPE PENTAGONAL</b>				
◆	0000 930 3340	12,00	2,4	48,0
◆	0000 930 3341	21,80	2,4	97,0
◆	0000 930 3339	48,00	2,4	291,0
◆	0000 930 3343	23,00	2,7	77,0
◆	0000 930 3303	46,90	2,7	215,0

FILS DE COUPE

48 fils par emballage.



Pour DuroCut 5-2 et 20-2, taille L, 2 mm, à denture  
Référence 0000 930 3503 **9,80 €**

Pour DuroCut 20-2 et 40-4, taille XL, 3 mm, à denture  
Référence 0000 930 3504 **13,10 €**

Pour DuroCut 40-4, taille XXL, 4 mm, à denture  
Référence 0000 930 3505 **17,40 €**

DÉCOUPEUR POUR FIL DE COUPE

Pour couper le fil de coupe à la longueur souhaitée. Pour tous les fils de coupe d'un diamètre de 2,0 à 4,0 mm.



Référence 0000 881 8204 **1,10 €**

	Référence	Prix de vente conseillés par le fabricant en euros	Diamètre (mm)	Longueur de la bobine (m)
<b>FIL DE COUPE PENTAGONAL</b>				
◆	0000 930 3344	21,80	3,0	58,0
◆	0000 930 3305	46,90	3,0	203,0
◆	0000 930 3306	61,00	3,0	339,0
<b>FILS DE COUPE CRUCIFORME HIGH-TECH CF3 PRO</b>				
■	0000 930 4318	17,40	2,0	45,0
■	0000 930 4319	30,60	2,0	91,0
■	0000 930 4300	17,40	2,4	35,0
■	0000 930 4303	30,60	2,4	70,0
■	0000 930 4313	88,00	2,4	212,0
■	0000 930 4320	131,00	2,4	345,0
■	0000 930 4301	17,40	2,7	26,0
■	0000 930 4304	30,60	2,7	53,0
■	0000 930 4314	91,00	2,7	172,0
■	0000 930 4321	131,00	2,7	280,0
■	0000 930 4302	17,40	3,0	21,0
■	0000 930 4305	30,60	3,0	43,0
■	0000 930 4315	88,00	3,0	134,0
■	0000 930 4322	131,00	3,0	215,0
■	0000 930 4311	30,60	3,3	34,0
■	0000 930 4316	91,00	3,3	113,0
■	0000 930 4323	131,00	3,3	180,0



OUTILS EN MÉTAL

	Référence	Prix de vente conseillés par le fabricant en euros	Diamètre de raccord (mm)	FS 55 R, FS 55, FS 56, FS 56 C-E, FS 70 C-E	FS 80, FS 85, FS 89, FS 91, FS 111, FS 131, FSA 130, FSA 135	FSA 130 R, FSA 135 R, FS-KM	FS 94 RC-E, FS 94 C-E, FSA 90 R	FSA 90	FS 240 C-E	FS 260 C-E, FS 261 C-E	FS 311	FS 360 C-EM, FS 361 C-EM, FS 410 C-EM L, FS 411 C-EM L	FS 460 C-EM, FS 460 C-EM L, FS 461 C-EM, FS 461 C-EM L, FS 490 C-EM, FS 490 C-EM L, FS 491 C-EM, FS 491 C-EM L	FS 560 C-EM	FS 561 C-EM	FR 410 C-E, FR 460 TC-EM
<b>COUPEAU À HERBE GRASSCUT®</b>																
230 mm (2 F)	4001 713 3805	16,40	25,4	•	•	•	•	•	•	-	-	-	-	-	-	•
260 mm (2 F)	4001 713 3812	24,00	25,4	-	•	•	•	•	•	-	-	-	-	-	-	•
230 mm (4 F)	4001 713 3801	20,70	25,4	•	•	•	•	•	•	-	-	-	-	-	-	•
230 mm (4 F)	4000 713 3801	20,70	20,0	-	-	-	-	-	-	•	•	•	•	-	-	-
230 mm (8 Z)	4001 713 3803	20,70	25,4	•	•	•	•	•	•	-	-	-	-	-	-	•
255 mm (8 Z)	4000 713 3802	24,00	20,0	-	-	-	-	-	-	•	•	•	•	•	•	-
250 mm (32 Z)Ⓣ	4000 713 3812	36,00	20,0	-	-	-	-	-	-	•	•	•	•	•	•	-
250 mm (40 Z)Ⓣ	4001 713 3806	76,00	25,4	-	-	-	•	-	•	-	-	-	-	-	-	•
250 mm (40 Z)Ⓣ	4000 713 3806	76,00	20,0	-	-	-	-	-	-	•	•	•	•	•	•	-
<b>COUPEAU À TAILLIS BRUSHCUT®</b>																
250 mm (3 F)	4112 713 4100	34,90	25,4	-	•	•	-	-	•	-	-	-	-	-	-	•
300 mm (3 F)	4119 713 4100	41,50	20,0	-	-	-	-	-	-	•	•	•	•	-	-	-
305 mm „Spezial“ (2 F)Ⓣ	4000 713 4103	53,00	20,0	-	-	-	-	-	-	•	•	•	•	•	•	-
350 mm (3 F)	4110 713 4100	49,20	20,0	-	-	-	-	-	-	-	-	-	-	•	•	-
350 mm „Spezial“ (3 F)Ⓣ	4000 713 4100	62,00	20,0	-	-	-	-	-	-	-	-	-	-	•	•	-
<b>LAMES DE BROUAGE SHREDCUT®</b>																
270 mm (2 F)	4000 713 3903	43,70	20,0	-	-	-	-	-	-	•	•	•	•	-	-	-
320 mm (2 F)	4000 713 3902	49,20	20,0	-	-	-	-	-	-	-	-	-	-	•	•	-
<b>SCIE CIRCULAIRE WOODCUT, À DENTS POINTUES®</b>																
200 mm (80 Z)	4112 713 4201	31,60	25,4	-	-	-	-	-	•	-	-	-	-	-	-	-
200 mm (44 Z)	4000 713 4200	33,90	20,0	-	-	-	-	-	-	•	•	•	•	-	-	-
225 mm (48 Z)	4000 713 4205	43,70	20,0	-	-	-	-	-	-	•	•	•	•	•	•	-
<b>SCIE CIRCULAIRE WOODCUT, À DENTS DOUCES®</b>																
200 mm (22 Z)	4112 713 4203	36,00	25,4	-	•	-	-	-	•	-	-	-	-	-	-	-
200 mm (22 Z)	4119 713 4200	36,00	20,0	-	-	-	-	-	-	•	•	•	•	-	-	-
225 mm (24 Z)	4000 713 4201	39,30	20,0	-	-	-	-	-	-	•	•	•	•	•	•	-
200 mm (22 Z) HPⓉ	4001 713 4203	45,80	25,4	-	•	-	-	-	•	-	-	-	-	-	-	-
200 mm (22 Z) HPⓉ	4000 713 4203	45,80	20,0	-	-	-	-	-	-	•	•	•	•	-	-	-
225 mm (22 Z) HPⓉ	4000 713 4202	48,00	20,0	-	-	-	-	-	-	•	•	•	•	•	•	-
250 mm (26 Z)	4000 713 4204	57,00	20,0	-	-	-	-	-	-	-	-	•	•	•	•	-
<b>SCIE CIRCULAIRE WOODCUT, EN MÉTAL RENFORCÉ®</b>																
225 mm (36 Z)	4000 713 4211	66,00	20,0	-	-	-	-	-	-	•	-	•	•	•	•	-



CONSEIL PRO

Les pierres et graviers projetés lors de la tonte avec des débroussailleuses le long des ronds-points ou dans les parcs publics et les espaces verts provoquent souvent des problèmes. STIHL dispose de la solution idéale : le coupeau à herbe à faibles projections 250-32 avec la certification KWF réduit la distance de sécurité par rapport aux objets et véhicules jusqu'à trois mètres. Grâce à la forme spéciale des dents, le risque de dommages dus à des projections est réduit à un minimum. Le résultat : plus de sécurité, un confort maximal et un avancement rapide du travail.

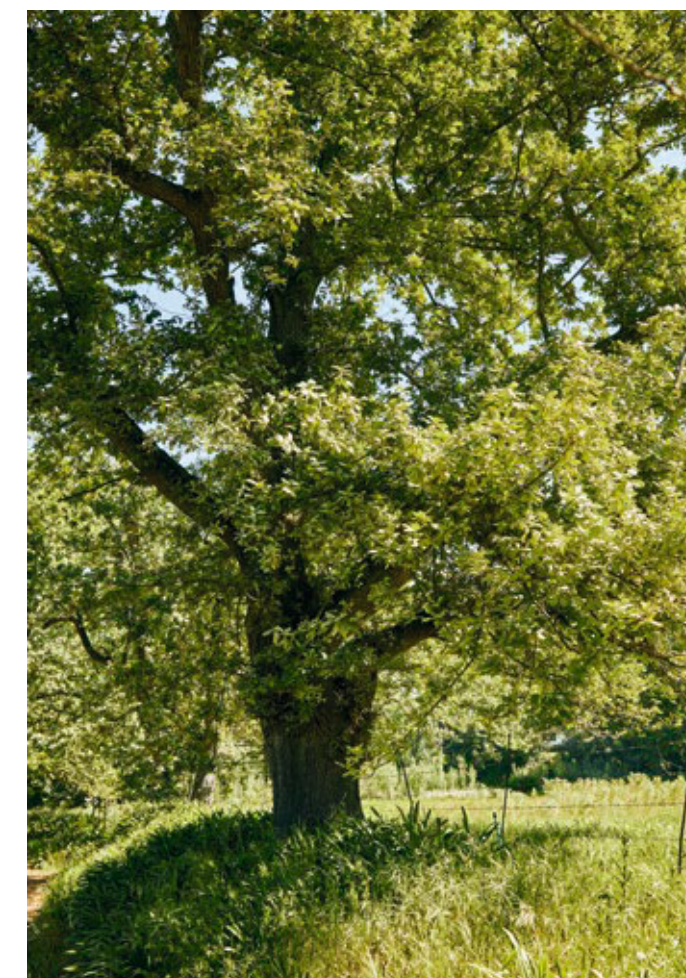

• Recommandé - Non permis F = Tranchants Z = Dents  
 Ⓣ Autorisé(e) uniquement avec capot de protection  
 Ⓢ Peu de projections  
 Ⓤ Hautement résistant, longue durée de vie  
 Ⓦ Autorisé(e) uniquement avec protection de broyage  
 Ⓧ Autorisé(e) uniquement pour les débroussailleuses à double poignée  
 Ⓨ Autorisé(e) uniquement avec butée, voir page 271

Ⓩ HP = High-Performance (20% de puissance de coupe en plus)  
 ⓐ Explication des sigles de &  
 ⓑ Convient uniquement pour FS 491 C-EM





# ACCESSOIRES POUR OUTILS DE COUPE

- Limes et protections
- Pour des utilisations et tâches en tout genre



## LIME À SCIE MOULIN

Pour couteau à taillis et lame de scie circulaire à dents pointues. 200 mm.

Référence **0814 212 3310** **8,00 €**

## MANCHES DE LIME



Manche en bois, pour toutes les limes rondes, triangulaires et plates de 4,0 à 5,5 mm.

Référence **0811 490 7860** **2,10 €**

## FH 3

Poignée caoutchoutée. Pour limes plates jusqu'à 150 mm.

Référence **0000 881 4503** **4,40 €**

## PORTE-LIME AVEC LIME RONDE

Pour lame de scie circulaire à dents douces.

Référence **5605 750 4343** **14,20 €**

## GABARIT D'AFFÛTAGE

Pour couteau à taillis.

Couteau à taillis à deux dents coudées  
Référence **4020 890 5501** **13,10 €**

Couteau à taillis à trois dents coudées  
Référence **4020 890 5500** **13,10 €**

## OUTIL À AVOYER

Pour lame de scie circulaire à dents douces.

Référence **4020 893 5000** **23,00 €**

## PROTECTION ANTI-USURE

À visser dans la zone d'usure principale pour une plus longue durée de vie de la tête faucheuse. Pour DuroCut 20-2.

Référence **4005 007 1002** **3,30 €**

Prix de vente conseillés par le fabricant en euros

Référence	Prix de vente conseillés par le fabricant en euros	Diamètre de coupe maximal (fil / métal) (mm)	FS 55, FS 56, FS 70	FS 89, FS 91, FS 111, FS 131, FS 240, FSA 130, FSA 135, FR 410 C-E, FR 460 TC-EFM, FS-KM	FS 94 RC-E, FS 94 C-E	FS 311 C-EM	FS 410 C-EM L, FS 460 C-EM, FS 490 C-EM L	FS 261 C-E, FS 361 C-EM, FS 411 C-EM, FS 461 C-EM, FS 491 C-EM L	FS 560 C-EM	FS 561 C-EM	FSA 57	FSA 60 R, FSA 86 R	FSA 90
-----------	----------------------------------------------------	----------------------------------------------	---------------------	------------------------------------------------------------------------------------------	-----------------------	-------------	-------------------------------------------	------------------------------------------------------------------	-------------	-------------	--------	--------------------	--------

### PROTECTION UNIVERSELLE POUR LES TÊTES FAUCHEUSES À FIL ET LES OUTILS DE COUPE EN MÉTAL

	4180 007 1028	37,10	420/260	-	•	•	-	-	-	-	-	-	-
-------------------------------------------------------------------------------------	---------------	-------	---------	---	---	---	---	---	---	---	---	---	---

### PROTECTIONS POUR LES OUTILS DE COUPE EN MÉTAL

	4863 710 8100	31,60	-/260	-	-	-	-	-	-	-	-	-	•
	4144 710 8116	12,00	-/230	•	-	-	-	-	-	-	-	-	-
	4147 710 8101	25,10	-/305	-	-	•	-	-	-	-	-	-	-
	4147 007 1021	37,10	-/305	-	-	-	•	-	-	-	-	-	-
	4148 710 8105	18,60	-/350	-	-	-	-	-	-	•	-	-	-

### PROTECTIONS POUR LES TÊTES FAUCHEUSES À FIL ET TÊTES POLY-CUT

	4144 710 8117	16,40	420/-	•	-	-	-	-	-	-	-	-	-
	4147 710 8100	25,10	480/-	-	-	-	•	-	•	-	-	-	-
	4863 710 8120	29,50	380/-	-	-	-	-	-	-	-	-	-	•
	4180 007 1030	36,00	420/-	-	•	•	-	-	-	-	-	-	-
	FA05 710 8101 <sup>①</sup>	24,00	350/-	-	-	-	-	-	-	-	-	•	-
<b>NOUVEAU</b>	4147 710 8112	26,90	520/-	-	-	-	-	-	•	-	-	-	-
	4522 710 8102	17,40	280/-	-	-	-	-	-	-	-	•	-	-
	4148 710 8104	32,70	560/-	-	-	-	-	-	-	•	-	-	-

### KIT DE DÉMARRAGE DE BROYAGE (COUTEAUX DE BROYAGE, CAPOT DE PROTECTION ET ÉLÉMENTS DE FIXATION)

	4147 007 1011	81,00	-/270	-	-	-	•	-	•	-	-	-	-
	4148 007 1012	142,00	-/320	-	-	-	-	-	•	•	-	-	-

### PROTECTIONS POUR SCIES CIRCULAIRES (BUTÉE ET PROTECTION POUR SCIES CIRCULAIRES)<sup>②</sup>

	4180 710 8202	23,30	-/200	-	•	-	-	-	-	-	-	-	-
	4147 007 1008 <sup>③</sup>	32,70	-/200	-	-	-	•	-	-	-	-	-	-
	4147 007 1009 <sup>③</sup>	36,00	-/225	-	-	-	•	-	-	-	-	-	-
	4147 710 8210	27,30	-/200	-	-	-	-	•	-	-	-	-	-
	4147 710 8211	25,10	-/225	-	-	-	-	•	-	-	-	-	-
	4148 710 8201	25,10	-/225	-	-	-	-	-	•	-	-	-	-
	4148 710 8202	25,00	-/225	-	-	-	-	-	•	-	-	-	-
	4148 710 8203	26,20	-/250	-	-	-	-	-	-	•	-	-	-

① Protection spéciale 135° pour un plus grand effet protecteur, pour FSA 60 R / FSA 86 R  
② Autorisé uniquement pour les débroussailleuses munies d'un guidon à deux poignées

③ Modification uniquement possible en association avec l'anneau de protection 4147 717 2701, compris dans l'emballage  
④ Explication des sigles de conformité à la page 483







**UN SOL AMEUBLI.  
UN TRAVAIL ALLÉGÉ.**



# MOTOBINEUSES EN DÉTAIL



## TECHNOLOGIE

### 01 FRAISES LABOUR

Possèdent une forme de conception spéciale et binent le sol avec une efficacité optimale, selon une séquence de prise optimisée.

### 02 RÉGLAGE CENTRALISÉ DU GUIDON

Le levier à tendeur rapide permet d'adapter le guidon sur le côté et en hauteur et de le replier, pour pouvoir transporter et stocker aisément la motobineuse.

### 03 ÉPERON DE TERRAGE PIVOTANT À 180°

Permet de déterminer la profondeur de travail et la vitesse de progression. Facilite ainsi le travail même dans les passages étroits et les virages serrés. Il est en outre facile d'accès, facilement réglable en hauteur et conçu avec une sécurité anti-perte.

## CONFORT

### 04 SYSTÈME ANTI-VIBRATIONS

Intégré dans la fixation du guidon, il réduit les vibrations au niveau du guidon, ce qui réduit également la force nécessaire à une utilisation prolongée de la machine.

### 05 COMMANDE D'ACCÉLÉRATEUR SIMPLE

Assure un travail efficace : toutes les motobineuses se pilotent à l'aide des deux poignées. La commande d'accélérateur se trouve à portée de main, afin que l'on puisse utiliser le régulateur de régime situé sur le guidon à l'aide du pouce pendant la conduite. Cela permet de doser de façon précise la puissance dont vous avez besoin lors du binage.

### 06 POSITION DE NETTOYAGE

Permet de nettoyer, monter et démonter très facilement les fraises labour.

Nous attirons votre attention sur le fait que les produits ne présentent pas tous les mêmes caractéristiques. Vous ne trouverez sur cette page que les principales caractéristiques. Vous trouverez plus d'explications à partir de la page 474 ou sur [stihl.be/fr](http://stihl.be/fr).

## MOTOBINEUSES ET ACCESSOIRES

- Pour une utilisation dans l'agriculture, l'aménagement paysager et les pépinières
- Pour retourner plus facilement la terre des sols et parterres
- Grand confort d'utilisation
- La puissance à un niveau faible de vibrations



### MH 445 R

139 cm<sup>3</sup> • 2,3 kW / 3,1 ch • 37,0 kg<sup>Ⓞ</sup>

Motobineuse performante très maniable, avec marche arrière qui facilite le travail dans les passages étroits. Grand confort d'utilisation pour un binage demandant peu d'efforts. À faibles vibrations grâce au système anti-vibrations intégré. Châssis intégré pour un transport aisé.

Référence	6241 011 3914	<b>854,00 €</b>
<b>Autre version :</b>		
MH 445	6241 011 3905	<b>799,00 €</b>



### MH 585

149 cm<sup>3</sup> • 2,3 kW / 3,2 ch • 44,0 kg<sup>Ⓞ</sup>

Motobineuse performante adaptée aussi bien aux plates-bandes qu'aux vastes étendues. Grand confort d'utilisation pour un binage demandant peu d'efforts. À faibles vibrations grâce au système anti-vibrations intégré. Châssis intégré pour un transport aisé.

Référence	6241 011 3922	<b>924,00 €</b>
<b>Autre version :</b>		
MH 560	6241 011 3940	<b>894,00 €</b>

Prix de vente conseillés par le fabricant en euros

R = Marche arrière Ⓞ Poids net, sans essence ni huile





**MH 600**212 cm<sup>3</sup> • 4,4 kW / 6,0 ch • 68,0 kg<sup>Ⓞ</sup>

Motobineuse robuste dotée d'un moteur puissant pour des applications exigeantes sur des sols durs. Convient pour des surfaces cultivées de taille moyenne. La vitesse d'entraînement peut être réglée selon les besoins à l'aide de deux marches avant et d'une marche arrière. Guidon rabattable avec réglage centralisé de la hauteur pour s'adapter à la taille de l'utilisateur et aux différentes applications, largeur de travail réglable, roue de transport réglable en hauteur munie d'une jante en acier et pneu en caoutchouc plein à l'avant, éperon de terrage réglable en hauteur avec logement pratique pour le jeu de fraises, filtre à bain d'huile pour une utilisation dans des environnements poussiéreux.

Référence **6250 011 3915** **854,00 €**

**MH 700**252 cm<sup>3</sup> • 5,2 kW / 7,1 ch • 113,0 kg<sup>Ⓞ</sup>

Motobineuse très performante offrant une grande largeur de travail pour les surfaces cultivées de grande taille. La vitesse d'entraînement peut être réglée selon les besoins à l'aide de deux marches avant et d'une marche arrière. Largeur de travail réglable, guidon rabattable réglable en hauteur et latéralement pour s'adapter à la taille de l'utilisateur et aux différentes applications, roue de transport réglable en hauteur munie d'une jante en acier et pneu en caoutchouc plein à l'avant, éperon de terrage réglable en hauteur avec logement pratique pour le jeu de fraises, filtre à bain d'huile pour une utilisation dans des environnements poussiéreux. Pneus 16" pour le transport de la motobineuse inclus dans la livraison.

Référence **6251 011 3910** **1.284,00 €**

**MH 685**173 cm<sup>3</sup> • 2,9 kW / 3,9 ch • 46,0 kg<sup>Ⓞ</sup>

Motobineuse performante dans des conditions difficiles d'utilisation et dans les sols lourds. Grand confort d'utilisation pour un binage demandant peu d'efforts. À faibles vibrations grâce au système anti-vibrations intégré. Châssis intégré pour un transport aisé.

Référence **6241 011 3932** **1.029,00 €**

**CARBURANTS ET LUBRIFIANTS ADAPTÉS**À PARTIR DE LA **PAGE 376**



## CHARRUE-BUTTOIR

Charrue-buttoir pour tracer des sillons pour la culture maraîchère.



**AHK 701**  
réglable, pour MH 560, MH 585 et MH 685  
Référence 6906 710 1132

**118,00 €**

**AHK 702**  
fixe, pour MH 560, MH 585 et MH 685  
Référence 6906 710 1137

**107,00 €**

**AHK 800**  
réglable, pour MH 600 et MH 700  
Référence 6906 710 1142

**94,00 €**

## SET DE ROUES MÉTALLIQUES

Roues métalliques particulièrement robustes pour un travail plus facile et plus efficace sur les sols difficiles.



**AMR 031**  
pour MH 560, MH 585 et MH 685  
Référence 6906 710 0917

**139,00 €**

**AMR 060**  
pour MH 600  
Référence 6906 710 0922

**190,00 €**

**AMR 070**  
pour MH 700  
Référence 6906 710 0924

**285,00 €**

## ADAPTATEUR DE TRANSPORT DES FRAISES AHT 600

Adaptateur de transport des fraises pour attacher le jeu de fraises à la motobineuse lors du transport avec les pneus. Pneus non compris.



Pour MH 600  
Référence 6906 820 2200

**51,00 €**

## JEU DE FRAISES ADDITIONNELLES AHV 600

Permet d'étendre la largeur de travail de la motobineuse à 60 cm. Renforts de protection latéraux inclus.



Pour MH 445 et MH 445 R  
Référence 6906 710 0311

**113,00 €**

## ROUES DE TRANSPORT PNEUMATIQUES ART 012

Pneus 12" pour le transport.



Pour MH 600  
Référence 6906 740 1401

**115,00 €**

## POIDS SUPPLÉMENTAIRES AZG 030

Pour un travail plus efficace et moins fatigant sur des sols difficiles. Contenu de la livraison : 2 x 9,0 kg.



Pour MH 560, MH 585 et MH 685  
Référence 6906 820 0111

**190,00 €**

## PROTECTION POUR LE LOGEMENT DU CARTER DE TRANSMISSION AGS 100

Cage pour protéger le logement du carter de transmission en toute sécurité.



Pour toutes les motobineuses STIHL  
Référence 6906 820 1305

**55,00 €**

Les prix indiqués dans ce catalogue sont basés sur les tarifs du 1er janvier 2023. STIHL se réserve le droit de modifier les prix de vente conseillés à titre indicatif. Vous trouverez les prix actuels sur [stihl.be/fr](https://stihl.be/fr).

Référence

Prix de vente conseillés par le fabricant en euros

Largeur de travail (cm)

Jeu de fraises (Ø en cm)

Entraînement

Volume du réservoir (l)

Type de moteur

Cylindrée (cm³)

Puissance nominale (kW / pk)

Régime de service (tr/min)

Poids<sup>①</sup> (kg)

Niveau de puissance acoustique garanti (dB(A))

Niveau de pression acoustique mesuré (dB(A))

Incertitude sur le niveau de pression acoustique<sup>②</sup> (dB(A))

Niveau de vibrations (m/s²)

Incertitude sur le niveau de vibrations<sup>②</sup> (m/s²)

Système anti-vibrations

Réglage centralisé du guidon

Position de nettoyage

Vis sans fin

## MOTOBINEUSES

	Référence	Prix de vente conseillés par le fabricant en euros	Largeur de travail (cm)	Jeu de fraises (Ø en cm)	Entraînement	Volume du réservoir (l)	Type de moteur	Cylindrée (cm³)	Puissance nominale (kW / pk)	Régime de service (tr/min)	Poids <sup>①</sup> (kg)	Niveau de puissance acoustique garanti (dB(A))	Niveau de pression acoustique mesuré (dB(A))	Incertitude sur le niveau de pression acoustique <sup>②</sup> (dB(A))	Niveau de vibrations (m/s²)	Incertitude sur le niveau de vibrations <sup>②</sup> (m/s²)	Système anti-vibrations	Réglage centralisé du guidon	Position de nettoyage	Vis sans fin
<b>MH 445</b>	6241 011 3905	799,00	45	30	1V	0,9	STIHL EVC 200	139	2,3 / 3,1	3.100	36,0	93	80	2	5,5	2,2	•	•	•	•
<b>MH 445 R</b>	6241 011 3914	854,00	45	30	1V + 1R	0,9	STIHL EVC 200	139	2,3 / 3,1	3.100	37,0	93	80	2	5,5	2,2	•	•	•	•
<b>MH 560</b>	6241 011 3940	894,00	60	32	1V + 1R	1,4	Kohler HD 675 OHV SC	149	2,3 / 3,2	3.000	41,0	93	79	2	5	2,5	•	•	•	•
<b>MH 585</b>	6241 011 3922	924,00	85	32	1V + 1R	1,4	Kohler HD 675 OHV SC	149	2,3 / 3,2	3.000	44,0	93	79	2	5	2,5	•	•	•	•
<b>MH 600</b>	6250 011 3915	854,00	78	31	2V + 1R	3,6	STIHL EVC 600	212	4,4 / 6,0	3.600	68,0	101	87	2	6,9	2,76	-	•	•	-
<b>MH 685</b>	6241 011 3932	1.029,00	85	32	1V + 1R	1,4	Kohler HD 775 OHV SC	173	2,9 / 3,9	3.200	46,0	93	80	3	6	2,4	•	•	•	•
<b>MH 700</b>	6251 011 3910	1.284,00	120	36	2V + 1R	4,0	STIHL EVC 700	252	5,2 / 7,1	3.600	113,0	100	86	2	6,9	2,76	-	•	•	-

Prix de vente conseillés par le fabricant en euros

OHV = Soupapes en tête

R = Marche arrière

V = Vitesse avant

① Poids net, sans essence ni huile

② Incertitudes selon la directive européenne 2006 / 42 / EG

• De série





**DES CONCENTRÉS DE PUISSANCE  
QUI TRAVAILLENT EN PROFONDEUR.  
MÊME DANS LES SOLS DURS.**

Tarière, accessoires et pièces

283





# LA TARIÈRE EN DÉTAIL

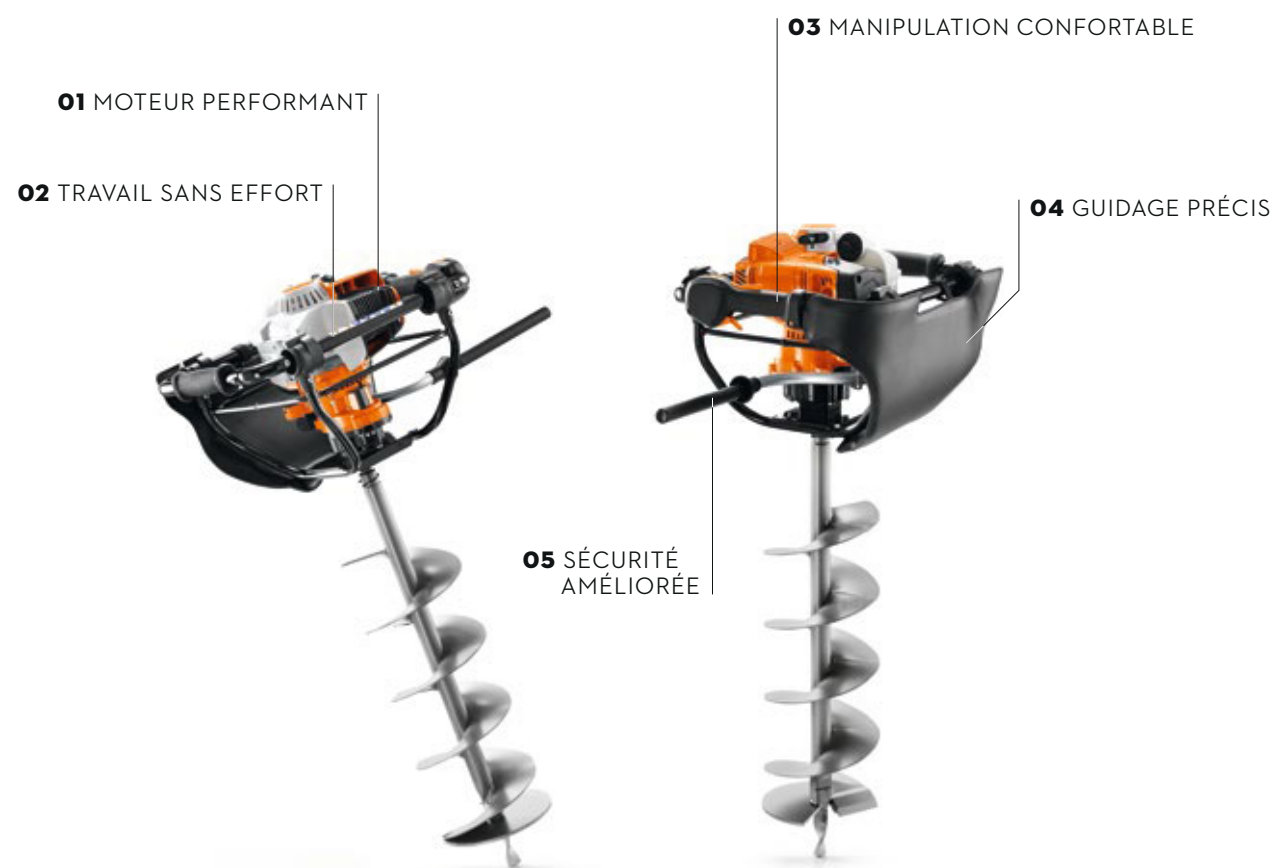

## TECHNOLOGIE

### 01 MOTEUR STIHL 4-MIX®

Il associe les avantages des moteurs à 2 et 4 temps. Faible consommation, peu de gaz d'échappement, aucun changement d'huile nécessaire. Sonorité agréable. Puissance exceptionnelle et couple élevé.

## CONFORT

### 02 SYSTÈME ANTI-VIBRATIONS STIHL

Limite la transmission des vibrations du moteur aux poignées et, donc, au corps de l'utilisateur. Pour un travail plus agréable et moins fatigant.

### 03 POIGNÉE MULTIFONCTIONS À UNE MAIN

Tous les éléments de commande du moteur sont intégrés dans la poignée gauche. La commande de la machine s'effectue par une pression du doigt.

### 04 LARGE REMBOURRAGE D'APPUI

Se place contre le corps ou la jambe de l'utilisateur pendant le forage. C'est non seulement très confortable, mais permet aussi de diriger la machine avec calme et précision.

## SÉCURITÉ

### 05 FREIN DE MÈCHE QUICKSTOP

Le frein de mèche QuickStop avec levier de déclenchement stoppe la transmission lorsque la tarière se bloque dans le sol. Le dispositif de freinage sert également à dévisser les mèches coincées dans le sol.

Vous trouverez plus d'explications à partir de la page 474 ou sur [stihl.be/fr](http://stihl.be/fr).

## TARIÈRE, ACCESSOIRES ET PIÈCES

- Utilisation polyvalente, par exemple dans la création de jardin et l'aménagement paysager, l'agriculture, la sylviculture ou encore la construction
- Permet de creuser des trous dans le sol pour des poteaux de clôture, d'effectuer des travaux de plantation ou de prélever des échantillons dans le sol
- Différents modèles de mèches, rallonges de tube, supports crochet et mandrins sont disponibles comme accessoires



### BT 131

36,3 cm³ • 1,4 kW / 1,9 ch • 10,0 kg<sup>①</sup>

Tarière puissante avec frein de mèche QuickStop, moteur STIHL 4-MIX®, système anti-vibrations STIHL, poignée multifonctions à une main, filtre à air à longue durée de vie et large rembourrage d'appui. Outil de forage non inclus dans la livraison.

Référence 4313 011 2120

**1.339,00 €<sup>②</sup>**



## CARBURANTS ET LUBRIFIANTS ADAPTÉS

À PARTIR DE LA PAGE 280

Les prix indiqués dans ce catalogue sont basés sur les tarifs du 1er janvier 2023. STIHL se réserve le droit de modifier les prix de vente conseillés à titre indicatif. Vous trouverez les prix actuels sur [stihl.be/fr](http://stihl.be/fr).

Prix de vente conseillés par le fabricant en euros

① Poids avec réservoir vide, sans outil de forage  
② Prix sans outil de forage







### SERVICE KIT 31

Le Service Kit 31 pour les machines thermiques de STIHL vous permettra d'effectuer vous-même quelques travaux d'entretien simples sur vos machines. Le kit contient une bougie d'allumage, un filtre à carburant et un filtre à air en papier. Des entretiens standard proactifs et réguliers contribueront à protéger les différents composants et pièces de la saleté et des dommages, mais aideront aussi à prolonger la durée de vie de votre machine. Hormis la clé multiple reçue avec votre machine STIHL, aucun autre outil n'est nécessaire pour l'entretien.

Pour BT 131, FR 131, FS 131, FS 311, HT 133 et KM 131  
Référence 4180 007 4103 **22,00 €**

Référence  
Prix de vente  
conseillés par le  
fabricant en euros

Diamètre (mm)  
Longueur (mm)  
Convient aux tarières  
Utilisation

#### ACCESSOIRES POUR TARIÈRES

##### MÈCHES UNIVERSELLES



Référence	Prix de vente conseillé par le fabricant en euros	Diamètre (mm)	Longueur (mm)	Convient aux tarières	Utilisation
4404 680 2004	160,00	40			
4404 680 2006	182,00	60			
4404 680 2009	197,00	90	695	BT 106, BT 106 C, BT 120 C, BT 121, BT 130, BT 131	Pour tous types de sols.
4404 680 2012	216,00	120			
4404 680 2015	232,00	150			
4404 680 2020	248,00	200			
4404 680 2030	275,00	300	750		

##### MÈCHES UNIVERSELLES



Référence	Prix de vente conseillé par le fabricant en euros	Diamètre (mm)	Longueur (mm)	Convient aux tarières	Utilisation
4400 000 4209	313,00	90			
4400 000 4212	320,00	120			
4400 000 4215	333,00	150			
4400 000 4220	346,00	200	700	BT 360	Pour tous types de sols.
4400 000 4225	360,00	250			
4400 000 4228	373,00	280			
4400 000 4235	406,00	350			

##### MÈCHES PLANTOIR HÉLICOÏDAL



Référence	Prix de vente conseillé par le fabricant en euros	Diamètre (mm)	Longueur (mm)	Convient aux tarières	Utilisation
4311 680 2515	183,00	150	525	BT 106, BT 106 C, BT 120 C, BT 121, BT 130, BT 131	Mèches spéciales pour le forage de trous pour plantes. Forme cylindrique.
4445 000 4235	442,00	350	420	BT 360	

Prix de vente conseillés par le fabricant en euros

⚠ Jusqu'à épuisement du stock !

#### ACCESSOIRES POUR TARIÈRES

##### MÈCHES PLANTOIR « EN COEUR »



Référence	Prix de vente conseillé par le fabricant en euros	Diamètre (mm)	Longueur (mm)	Convient aux tarières	Utilisation
4404 680 1900	199,00	260	660	BT 106, BT 106 C, BT 120 C, BT 121, BT 130, BT 131	Mèches spéciales pour le binage de la terre et les plantations.
4440 000 4200	284,00	400	870	BT 360	

##### RALLONGE D'AXE



Référence	Prix de vente conseillé par le fabricant en euros	Diamètre (mm)	Longueur (mm)	Convient aux tarières	Utilisation
4313 680 2300	76,00	-	250	BT 106, BT 106 C, BT 120 C, BT 121, BT 130, BT 131	Pour allonger la tarière en cas de forage profond.
4311 680 2350	79,00	-	450		
4470 000 4205	165,00	-	500		
4470 000 4210	199,00	-	1.000	BT 360	

##### REMBOURRAGE D'APPUI



Référence	Prix de vente conseillé par le fabricant en euros	Diamètre (mm)	Longueur (mm)	Convient aux tarières	Utilisation
4311 748 2500	11,30	-	-	BT 106 C, BT 120 C	Pour remplacer le rembourrage de série.
4313 748 2501	32,70	-	-	BT 121, BT 130, BT 131	

##### MANDRIN



Référence	Prix de vente conseillé par le fabricant en euros	Diamètre (mm)	Longueur (mm)	Convient aux tarières	Utilisation
4311 680 4010	294,00	-	-	BT 106, BT 106 C, BT 120 C, BT 121, BT 130, BT 131	Pour les mèches hélicoïdales jusqu'à 13 mm de diamètre. Pour l'utilisation de mèches avec raccord cylindrique.

Référence

Prix de vente  
conseillés  
par le fabricant  
en euros

Cylindrée (cm³)

Puissance (kW / ch)

Poids (kg)

Niveau de pression sonore (dB(A))

Niveau de puissance sonore (dB(A))

Valeur de vibrations  
gauche / droite (m/s²)

Moteur STIHL (2-MIX / 4-MIX®)

Régime de la broche (min⁻¹)

Décompression automatique

Filtre à air à longue durée de vie

Frein de mèche QuickStop

Blocage de démarrage /  
blocage de rotation inversée

#### TARIÈRE®

Référence	Prix de vente conseillé par le fabricant en euros	Cylindrée (cm³)	Puissance (kW / ch)	Poids (kg)	Niveau de pression sonore (dB(A))	Niveau de puissance sonore (dB(A))	Valeur de vibrations gauche / droite (m/s²)	Moteur STIHL (2-MIX / 4-MIX®)	Régime de la broche (min⁻¹)	Décompression automatique	Filtre à air à longue durée de vie	Frein de mèche QuickStop	Blocage de démarrage / blocage de rotation inversée
BT 131®	4313 011 2120	1.339,00	36,3	1,4 / 1,9	10,0	92	100	1,7 / 2,0	4-MIX®	200	•	•	•

• De série

⊙ Poids avec réservoir vide, sans outil de forage

⊙ Facteur K selon la directive européenne 2006 / 42 / EG = 2,0 dB(A)

⊙ Facteur K selon la directive européenne 2006 / 42 / EG = 2 m/s²

⊙ Outil de forage non inclus dans la livraison

⊙ Avec large rembourrage d'appui



## ENTRETIEN EFFICACE DES ESPACES VERTS. PEU IMPORTE LE TERRAIN.

Atomiseurs, accessoires et pièces

289

Pulvérisateurs et accessoires

292





## LES ATOMISEURS EN DÉTAIL



### TECHNOLOGIE

- 01** MOTEUR STIHL 2-MIX  
Le moteur STIHL 2-MIX est non seulement ultra puissant et fiable, mais il réduit également les émissions de gaz d'échappement et la consommation, contribuant dès lors à limiter les coûts de fonctionnement.
- 02** SYSTÈME DE TRANSFORMATION 2 EN 1  
Polyvalente, la machine SR 450 passe du mode pulvérisation au mode pollinisation en un tour de main. Sans kit de montage séparé et sans manipulation technique particulière.

### CONFORT

- 03** RÉSERVOIR AVEC GRANDE OUVERTURE DE REMPLISSAGE  
La grande ouverture de remplissage permet un remplissage rapide et propre. Le réservoir est facilement accessible et peut être aisément nettoyé.
- 04** SYSTÈME DE DOSAGE AVEC LEVIER PRATIQUE  
Le levier de dosage de grande taille sur le modèle SR 450 permettant de saupoudrer ou d'épandre des granulés se trouve juste en dessous de la poignée de commande. Vous pouvez non seulement actionner et couper l'écoulement de poudre, mais aussi obtenir le volume souhaité à l'aide de positions intermédiaires précises.
- 05** POIGNÉE MULTIFONCTIONS POUR UNE UTILISATION À UNE MAIN  
Les éléments de commande du moteur et la soupape pour l'alimentation du produit de traitement se situent sur la poignée de commande. En plus de la commande de moteur, vous pouvez actionner et couper rapidement d'une seule main l'alimentation du produit de traitement.

Nous attirons votre attention sur le fait que les produits ne présentent pas tous les mêmes caractéristiques. Vous ne trouverez sur cette page que les principales caractéristiques. Vous trouverez plus d'explications à partir de la page 474 ou sur [stihl.be/fr](http://stihl.be/fr).

## ATOMISEURS, ACCESSOIRES ET PIÈCES

- Pour une utilisation dans la fructiculture, les cultures maraîchères et la viticulture
- Pour l'épandage de liquides, granulés et semences
- Ergonomique et sans effort
- Optimal pour l'emploi en cultures verticales



### SR 200

27,2 cm<sup>3</sup> • 10,0 l • 7,8 kg<sup>Ⓢ</sup>

Atomiseur léger au confort de port extrêmement élevé grâce à sa structure compacte et son centre de gravité proche du corps. Idéal pour les cultures jusqu'à 2,5 m de hauteur. Système de démarrage simplifié, poignée multifonctions et rebord de protection avec dispositif anti-déversement. Équipé de série avec grilles de dérivation double, simple et conique.

Référence 4241 011 2601 **659,00 €**



### SR 430

63,3 cm<sup>3</sup> • 14,0 l • 12,2 kg<sup>Ⓢ</sup>

Atomiseur performant avec une portée importante. Avec système de démarrage simplifié, bretelles confortables et poignée multifonctions à une main. Équipé de série avec grilles de dérivation double, simple et conique.

Référence 4244 011 2600 **867,00 €**



### SR 450

63,3 cm<sup>3</sup> • 14,0 l • 12,8 kg<sup>Ⓢ</sup>

Modèle identique au SR 430. Avec dispositif de conversion 2 en 1 intégré pour l'épandage de poudre ou granulés en quantités précises.

Référence 4244 011 2641 **926,00 €**

Prix de vente conseillés par le fabricant en euros

<sup>Ⓢ</sup> Poids complet, réservoir vide





### SERVICE KIT 38

Avec le Service Kit 38 pour souffleurs et atomiseurs thermiques STIHL, vous pouvez effectuer vous-même des travaux d'entretien simples. Le kit comprend une bougie d'allumage, un filtre à carburant ainsi qu'un filtre à air en papier. Un entretien proactif et régulier vous permet non seulement de protéger les composants et les pièces de la machine contre la saleté ou les dommages, mais aussi d'augmenter la durée de vie de votre souffleur ou atomiseur. À part la clé multiple que vous avez déjà reçue avec votre machine STIHL, vous n'avez pas besoin d'outils supplémentaires pour l'entretien.

Pour BR 350, BR 430, BR 450, SR 430 et SR 450  
Référence 4244 007 4100 **31,00 €**

### KIT DE MONTAGE POMPE DE COMPRESSION

Augmente la quantité d'épandage lors de la pulvérisation verticale. Idéal pour une pulvérisation efficace des arbres moyens à hauts. Mélange également le liquide dans le réservoir.



Pour SR 430 et SR 450  
Référence 4244 007 1004 **158,00 €**

Pour SR 200 (non ill.)  
Référence 4241 007 1006 **107,00 €**

### KIT D'EMBOUS ULV

Pour l'épandage de très petites quantités de liquide.



Pour SR 430 et SR 450  
Référence 4244 007 1022 **10,50 €**

Pour SR 200 (non ill.)  
Référence 4241 007 1009 **39,50 €**

### CEINTURE

Répartit la charge entre les hanches et les épaules et garantit un confort de portée optimal.



Pour SR 200, SR 430 et SR 450  
Référence 4203 710 9102 **35,50 €**

### RALLONGE

Pour rallonger le tuyau de pulvérisation de 33 cm. Utilisation avec pompe de compression recommandée.



Pour SR 430 et SR 450  
Référence 4244 770 0300 **26,70 €**

	Référence	Prix de vente conseillés par le fabricant en euros	Cylindrée (cm <sup>3</sup> )	Contenu de la cuve (l)	Poids <sup>①</sup> (kg)	Niveau de pression sonore <sup>②</sup> (dB(A))	Niveau de puissance sonore <sup>③</sup> (dB(A))	Niveau de vibrations <sup>④</sup> (m/s <sup>2</sup> )	Moteur STIHL (2-MIX/4-MIX <sup>®</sup> )	Débit d'air max. <sup>⑤</sup> (m <sup>3</sup> /h)	Portée horizontale max. (m)	Système anti-vibrations STIHL	STIHL ElastoStart	Système de filtre à air longue durée	Mode pollinisation	Poignée multifonctions
<b>ATOMISEURS<sup>®</sup></b>																
<b>SR 200</b>	4241 011 2601	659,00	27,2	10,0	7,8	94	104	1,5	2-MIX	780	9,0	•	-	-	-	•
<b>SR 430</b>	4244 011 2600	867,00	63,3	14,0	12,2	97	109	1,9	2-MIX	1.300	14,5	•	•	•	-	•
<b>SR 450</b>	4244 011 2641	926,00	63,3	14,0	12,8	101	110	1,9	2-MIX	1.300	14,5	•	•	•	•	•

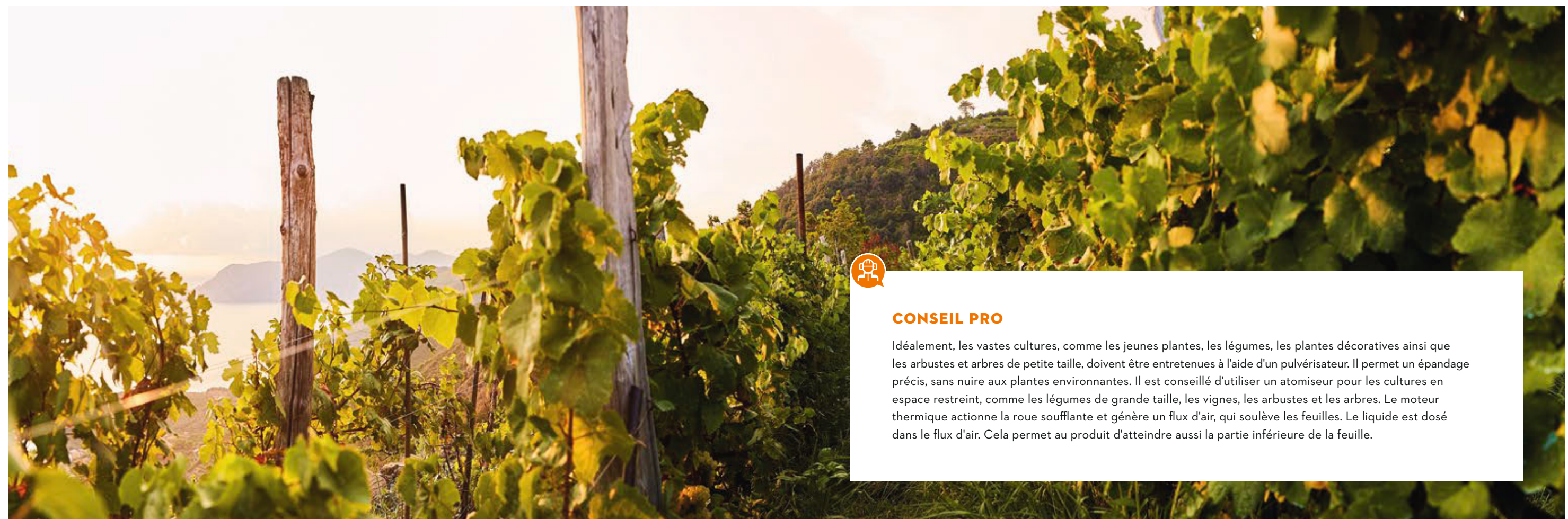

### CONSEIL PRO

Idéalement, les vastes cultures, comme les jeunes plantes, les légumes, les plantes décoratives ainsi que les arbustes et arbres de petite taille, doivent être entretenues à l'aide d'un pulvérisateur. Il permet un épandage précis, sans nuire aux plantes environnantes. Il est conseillé d'utiliser un atomiseur pour les cultures en espace restreint, comme les légumes de grande taille, les vignes, les arbustes et les arbres. Le moteur thermique actionne la roue soufflante et génère un flux d'air, qui soulève les feuilles. Le liquide est dosé dans le flux d'air. Cela permet au produit d'atteindre aussi la partie inférieure de la feuille.





## PULVÉRISATEURS ET ACCESSOIRES

- Pulvérisateurs manuels pour une utilisation autour de la maison et du jardin ainsi que sur des surfaces cultivées de taille moyenne
- Pulvérisateur sur batterie pour une utilisation dans le domaine de l'horticulture et l'aménagement paysager, mais aussi de la fruiticulture et des cultures maraîchères
- Pour soigner individuellement vos plantes et épandre précisément des produits phytosanitaires et engrais liquides
- Optimal pour l'utilisation sur des cultures de grandes surfaces



### SG 11

1,5 l - 0,46 kg<sup>①</sup>

Pulvérisateur à main ergonomique pour l'épandage de produit liquide de protection des plantes. Pompe légère et efficace pour un travail agréable. De série avec embout à cône creux.

Référence 4255 019 4910 **19,90 €**



### SG 21

3,0 l - 1,2 kg<sup>①</sup>

Pulvérisateur manuel particulièrement maniable. Pour une utilisation sur le balcon et dans le jardin. Transport confortable grâce au harnais. De série avec embout à cône creux.

Référence 4255 019 4921 **39,00 €**



### SG 31

5,0 l - 1,8 kg<sup>①</sup>

Pulvérisateur manuel pour les particuliers. Maniement aisé grâce à la grande ouverture de remplissage et à la vanne d'arrêt ergonomique. Avec lance télescopique. De série avec embout à cône creux et embout à jet plat.

Référence 4255 019 4930 **49,00 €**



### SG 51

12,0 l - 4,5 kg<sup>①</sup>

Pulvérisateur dorsal pour utilisations occasionnelles ou professionnelles. Grand confort d'utilisation grâce à la possibilité de monter le levier de pompage des deux côtés ainsi qu'au réglage en largeur et en longueur. Structure robuste pour une longévité prolongée, même en cas d'utilisation professionnelle. Hauteur env. 50 cm, largeur env. 50 cm, profondeur env. 22 cm.

Référence 4255 019 4950 **129,00 €**



### SGA 85

36 V - 17,0 l - 6,2 kg<sup>②</sup>

Pulvérisateur pratique sur batterie pour épandre des produits phytosanitaires et engrais liquides dans les domaines de l'horticulture et l'aménagement paysager, mais aussi de la fruiticulture et des cultures maraîchères. Performances exceptionnelles grâce à la puissante pompe à membrane offrant une pression de travail de 6 bars. L'embout peut être réglé de cône creux à jet plein, réglage continu de la pression par commande rotative pendant le travail, large ouverture de remplissage permettant de remplir facilement le réservoir, support pour un rangement en toute sécurité de la lance pendant les pauses de travail. Système de port ergonomique avec sangle de poitrine réglable pour un confort de travail optimal. Une sangle abdominale supplémentaire et divers embouts permettant différentes utilisations et applications sont disponibles comme accessoires.

SGA 85 sans batterie ni chargeur  
Référence 4854 011 7000 **639,00 €<sup>②</sup>**



### SG 71

18,0 l - 4,8 kg<sup>①</sup>

Pulvérisateur dorsal pour utilisations professionnelles. Grand confort d'utilisation grâce à la possibilité de monter le levier de pompage des deux côtés ainsi qu'au réglage en largeur et en longueur. Sangles haute qualité et plaque dorsale ergonomique pour un confort optimal. Vanne d'arrêt ergonomique avec manomètre. Hauteur env. 55 cm, largeur env. 50 cm, profondeur environ 22 cm.

Référence 4255 019 4970 **149,00 €**



### SANGLE ABDOMINALE AVEC ÉTUI

Facilite le port du pulvérisateur sur batterie SGA 85 lorsque celui-ci est rempli. Pendant les pauses de travail, la lance du SGA 85 peut être rangée dans l'étui de la sangle abdominale.

Référence 4854 710 9100 **48,80 €**



### BATTERIES ADAPTÉES AINSI QUE D'AUTRES ACCESSOIRES PRATIQUES

À PARTIR DE LA **PAGE 40**

Les prix indiqués dans ce catalogue sont basés sur les tarifs du 1er janvier 2023. STIHL se réserve le droit de modifier les prix de vente conseillés à titre indicatif. Vous trouverez les prix actuels sur [stihl.be/fr](https://stihl.be/fr).

Prix de vente conseillés par le fabricant en euros

① Poids sans contenu

② Poids sans batterie ni contenu

③ Explication des symboles voir page 474

④ Recupel inclus pour la Belgique



	Référence	Prix de vente conseillés par le fabricant en euros	Tension nominale (V)	Volume du réservoir (l)	Poids (kg)	Niveau de pression sonore <sup>ⓐ</sup> (dB(A))	Niveau de puissance sonore <sup>ⓐ</sup> (dB(A))	Niveau de vibrations droite <sup>ⓐ</sup> (m/s <sup>2</sup> )	Système de batterie STIHL	Manomètre
<b>PULVÉRISATEURS<sup>ⓐ</sup></b>										
SG 11	4255 019 4910	19,90	-	1,5	0,46 <sup>ⓐ</sup>	-	-	-	-	-
SG 21	4255 019 4921	39,00	-	3,0	1,2 <sup>ⓐ</sup>	-	-	-	-	-
SG 31	4255 019 4930	49,00	-	5,0	1,8 <sup>ⓐ</sup>	-	-	-	-	-
SG 51	4255 019 4950	129,00	-	12,0	4,5 <sup>ⓐ</sup>	-	-	-	-	●
SG 71	4255 019 4970	149,00	-	18,0	4,8 <sup>ⓐ</sup>	-	-	-	-	●
<b>PULVÉRISATEUR SUR BATTERIE<sup>ⓐ</sup></b>										
SGA 85	4854 011 7000	639,00 <sup>ⓐ</sup>	36	17,0	6,2 <sup>ⓐ</sup>	66,0	77,0	0,9	Système AP	●



	Référence	Prix de vente conseillés par le fabricant en euros	Convient pour	Angle de projection / jet <sup>ⓐ</sup>	Matériau	Pression du pulvérisateur optimale (bar)	Utilisation
<b>ACCESSOIRES POUR PULVÉRISATEURS</b>							
<b>RALLONGES</b>	4247 500 0301	6,50	SG 11 (longueur 15 cm)	110°	Plastique	-	Lance de rallonge pour pulvérisateur manuel, équipée d'un embout à jet plat. Pour l'entretien des plantes difficiles d'accès telles que les haies épineuses et roses.
	4255 500 0301	8,00	SG 11 (longueur 20 cm)				
<b>RALLONGES</b>	4247 500 0300	10,30	SG 20 (longueur 50 cm)	-	Plastique	-	Pour un traitement précis à grande distance, p. ex. arbres et arbustes.
	4255 500 0303	21,80	SG 21, SG 31, SG 51, SG 71, SGA 85 (longueur 50 cm)				
<b>LANCES TÉLESCOPIQUES</b>	4255 500 0900	19,70	SG 51, SG 71, SGA 85 (longueur 52 - 90 cm)	-	Plastique	-	Télescopique, étend la zone de travail de 90 cm en continu.
	4255 500 2101	59,00	SG 31, SG 51, SG 71, SGA 85 (longueur 159 - 300 cm)				
<b>PROTECTIONS ANTI-PROJECTIONS</b>	4247 500 5801	25,10	SG 20	80°	Plastique	-	Réduit la surface d'attaque du vent pour diminuer la dérive. Empêche le produit pulvérisé d'entrer en contact avec les plantes à proximité.
	4255 500 5800	30,60	SG 21, SG 31, SG 51, SG 71, SGA 85				
<b>EMBOUS DOUBLES</b>	4247 500 8500	25,10	SG 20	85°	Plastique	2,0	Idéal pour le traitement de grandes surfaces ou de deux massifs simultanément, direction des embouts réglable individuellement.
	4255 500 8500	26,20	SG 21, SG 31, SG 51, SG 71, SGA 85				

● De série  
 ⓐ Poids sans contenu  
 ⓑ Poids sans batterie ni contenu  
 ⓒ Facteur K selon la directive européenne 2006/42/EG = 2,0 dB(A)  
 ⓓ Facteur K selon la directive européenne 2006/42/EG = 2,0 m/s<sup>2</sup>  
 ⓔ Veuillez à utiliser les pulvérisateurs conformément à la réglementation nationale en vigueur  
 ⓕ Vous trouverez plus d'informations dans le glossaire à la page 474  
 ⓖ Prix sans batterie ni chargeur, recupel inclus pour la Belgique

	Référence	Prix de vente conseillés par le fabricant en euros	Convient pour	Angle de projection / jet <sup>ⓐ</sup>	Matériau	Pression du pulvérisateur optimale (bar)	Utilisation
<b>ACCESSOIRES POUR PULVÉRISATEURS</b>							
<b>SOUPAPES DE PRESSION</b>	4247 500 7400	34,90	SG 20 (couleur jaune)	-	Plastique	1,0	Maintenez la pression souhaitée en continu (selon la version) avec une dérivation de ±10 %. La pression constante permet de réduire les variations du débit de pulvérisation et d'obtenir un travail de qualité optimale.
	4255 500 7403	34,60	SG 31, SG 51, SG 71 (couleur jaune)				
	4247 500 7401	34,90	SG 20 (couleur rouge)				
	4255 500 7404	34,60	SG 31, SG 51, SG 71 (couleur rouge)				
	4247 500 7402	34,90	SG 20 (couleur bleue)				
4255 500 7405	34,60	SG 31, SG 51, SG 71 (couleur bleue)					
<b>KIT D'EMBOUS</b>	4255 007 1000	19,70	SG 11, SG 21, SG 31, SG 51, SG 71, SGA 85	85°	Plastique	-	Comprenant deux embouts à jet plat pour le traitement de surface et deux embouts à cône creux pour pulvériser des plantes isolées. (Un support d'embout est nécessaire pour le montage sur SG 51, SG 71 et SGA 85.)
	4255 500 9702	85,00	SG 51, SG 71, SGA 85 (longueur 100 cm)	80°	Laiton	2,0	Barre de pulvérisation large avec trois embouts à jet plat pour l'épandage de produit de protection des plantes sur de grandes surfaces. Progression rapide du travail grâce à un rayon d'action large.
<b>EMBOUT À JET PLAT 80-04</b>	4255 502 1700	9,80	SG 21, SG 31, SG 51, SG 71, SGA 85	80°	Laiton	2,0	Embout à jet plat avec grand calibre pour utilisations sur surfaces. Particulièrement adaptée à la lutte contre les mauvaises herbes. (Un support d'embout est nécessaire pour le montage sur SG 21, SG 51, SG 71 et SGA 85.)
<b>FILTRE FIN 100 M POUR VANNE D'ARRÊT</b>	4255 502 0701	4,60	SG 31, SG 51, SG 71, SGA 85	-	Plastique	-	Filtre fin pour la soupape d'arrêt. Empêche l'engorgement d'embouts au faible débit.
<b>EMBOUT RÉGLABLE</b>	4255 700 6302	8,00	SG 21, SG 31, SG 51, SG 71, SGA 85	0-90°	Laiton	2,0	Grâce à l'embout en laiton réglable, le cône de pulvérisation peut être réglé de cône creux à jet plein. Pour un résultat de pulvérisation optimal même dans des conditions variables ou en cas d'utilisations diverses.
<b>EMBOUT À JET PLAT 65-0025</b>	4255 502 1701	18,60	SG 21, SG 31, SG 51, SG 71, SGA 85	75°	Laiton	2,0	Embout à jet plat avec petit calibre et faible débit pour un épandage fin et précis. (Un support d'embout est nécessaire pour le montage sur SG 21, SG 51, SG 71 et SGA 85.)
<b>EMBOUT À CÔNE CREUX 2,5 mm</b>	4255 700 6303	4,40	SG 21, SG 31, SG 51, SG 71, SGA 85	65°	Laiton	2,0	Embout spécial de grand calibre pour grand débit.
<b>EMBOUT À CÔNE PLEIN</b>	4255 700 6304	33,90	SG 21, SG 31, SG 51, SG 71, SGA 85	60°	Laiton	2,0	Embout conique avec faible débit. Idéal pour le dosage précis, par exemple pour les herbicides ou produits de protection contre les dégâts commis par du gibier. (Un support d'embout est nécessaire pour le montage sur SG 51, SG 71 et SGA 85.)
<b>SUPPORT D'EMBOUT</b>	4255 500 2800	4,60	SG 21, SG 51, SG 71, SGA 85	-	Plastique	-	Nécessaire pour monter les embouts à jet plat sur l'appareil.







# NETTOYER ET DÉBLAYER



SOUFFLEURS



ASPIRATEURS SOUFFLEURS



BALAYEUSES



NETTOYEURS HAUTE  
PRESSION



ASPIRATEURS



POMPES À EAU



BROYEURS DE JARDIN



## PEU IMPORTE LA SALETÉ, NOS MACHINES POLYVALENTES Y SONT ADAPTÉES.

Souffleurs, accessoires et pièces	<b>301</b>	Produits de nettoyage pour nettoyeurs haute pression	<b>334</b>
Aspirateurs souffleurs, accessoires et pièces	<b>314</b>	Nettoyeurs haute pression classe professionnelle	<b>336</b>
Balayeuses	<b>319</b>	Accessoires pour nettoyeurs haute pression classe professionnelle	<b>338</b>
Nettoyeurs haute pression classe compacte et classe moyenne	<b>322</b>	Aspirateurs	<b>345</b>
Accessoires pour nettoyeurs haute pression classe compacte et classe moyenne	<b>330</b>	Accessoires pour aspirateurs	<b>348</b>





## LES SOUFFLEURS EN DÉTAIL

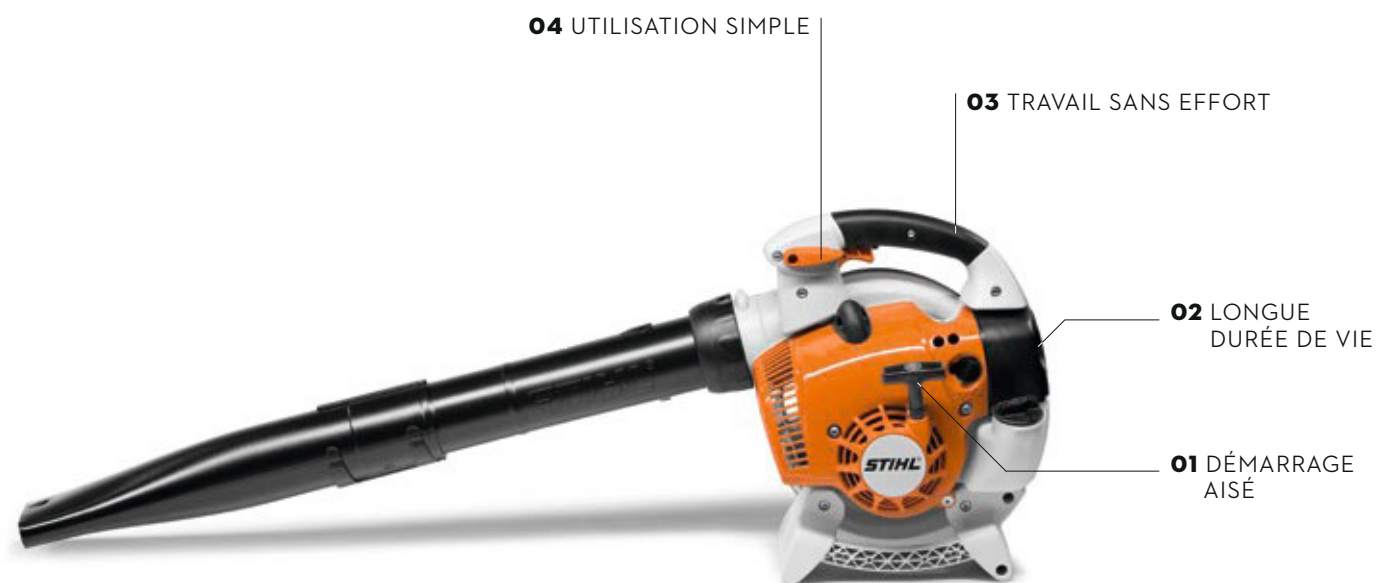

### TECHNOLOGIE

#### 01 STIHL ELASTOSTART

Grâce à un élément amortisseur spécial situé dans la poignée de lancement, les forces saccadées sont réduites lors du démarrage. Les muscles et articulations sont ainsi préservés grâce à un lancement sans à-coups de la machine.

#### 02 FILTRE HD2

Protège le moteur des poussières fines - permet de garantir une durée de vie plus longue. Grâce à son matériau spécial, le filtre peut être nettoyé par simple rinçage, par ex. avec STIHL Varioclean et de l'eau chaude.

### CONFORT

#### 03 SYSTÈME ANTI-VIBRATIONS STIHL

Assure un travail plus confortable. Des ressorts et éléments tampons réduisent la transmission des vibrations du moteur au niveau des mains et des bras.

#### 04 MANETTE DE GAZ RÉGLABLE ÉQUIPÉE D'UN BOUTON D'ARRÊT

La manette de gaz peut être bloquée en position de puissance maximale. Une simple pression du pouce arrête le moteur. La machine est ensuite automatiquement prête à redémarrer.

Nous attirons votre attention sur le fait que les produits ne présentent pas tous les mêmes caractéristiques. Vous ne trouverez sur cette page que les principales caractéristiques. Vous trouverez plus d'explications à partir de la page 474 ou sur [stihl.be/fr](http://stihl.be/fr).

## SOUFFLEURS THERMIQUES

- Pour une utilisation à la maison, ainsi que pour les entreprises de conciergerie, les paysagistes et les communes
- Portable à la main et sur le dos
- Performant et efficace
- Grand confort de travail

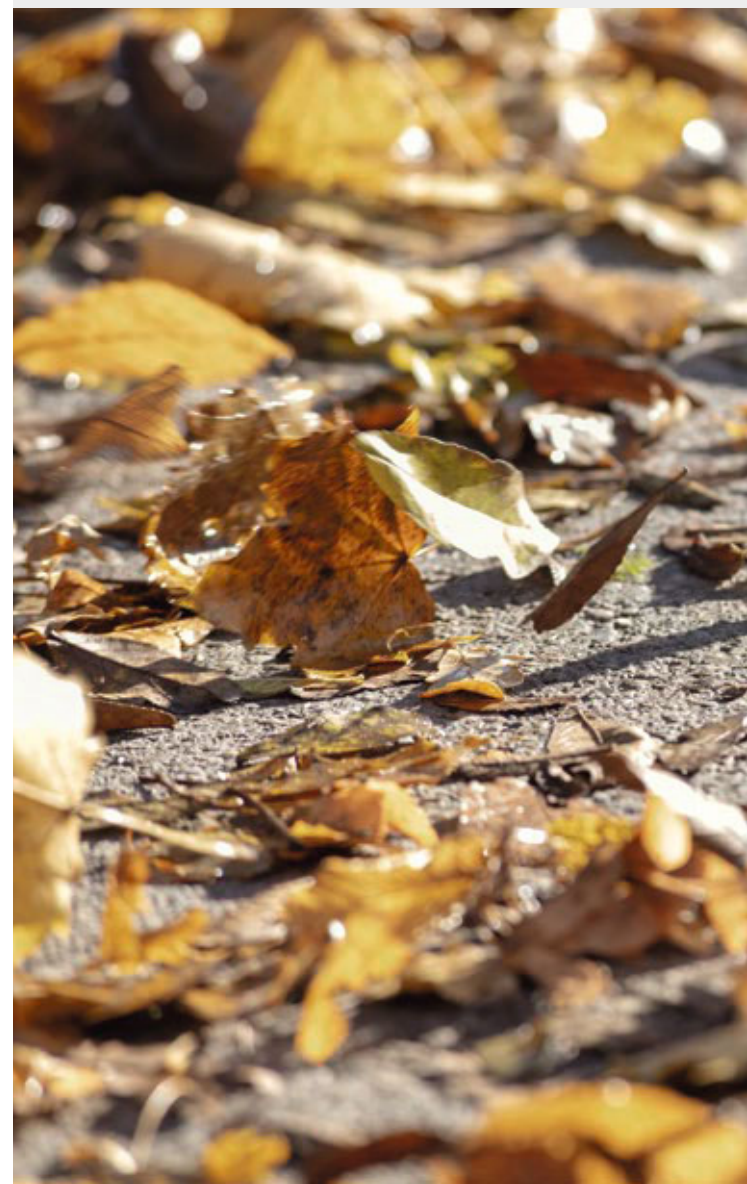

#### BG 56

27,2 cm<sup>3</sup> • 4,1 kg<sup>①</sup>

Débarrasse rapidement les surfaces des feuilles mortes ou de l'herbe coupée. Embout rond, bouton d'arrêt.

Référence **4241 011 1750** **354,00 €**



#### BG 86

27,2 cm<sup>3</sup> • 4,4 kg<sup>①</sup>

Pour le nettoyage de surfaces étendues couvertes de feuilles mortes et d'herbe, utilisation possible dans un environnement très empoussiéré grâce au filtre HD2. Embout rond, embout plat, Système anti-vibrations STIHL, STIHL ElastoStart, manette de gaz verrouillable équipée d'un bouton d'arrêt.

Référence **4241 011 1753** **444,00 €**

Les prix indiqués dans ce catalogue sont basés sur les tarifs du 1er janvier 2023. STIHL se réserve le droit de modifier les prix de vente conseillés à titre indicatif. Vous trouverez les prix actuels sur [stihl.be/fr](http://stihl.be/fr).

Prix de vente conseillés par le fabricant en euros

① Poids complet, réservoir vide





**BR 200**27,2 cm<sup>3</sup> • 5,7 kg<sup>Ⓞ</sup>

Machine compacte et très légère. Système anti-vibrations STIHL, système de démarrage simplifié, manette de gaz verrouillable avec bouton d'arrêt, poignée de transport.

Référence 4241 011 1605

**559,00 €****BR 430**63,3 cm<sup>3</sup> • 10,2 kg<sup>Ⓞ</sup>

Souffleur puissant pour l'élimination confortable d'herbe coupée, de déchets de coupe et de feuilles mortes sur des surfaces étendues. Poignée caoutchoutée, Système anti-vibrations STIHL, larges sangles, STIHL ElastoStart, système de démarrage simplifié, manette de gaz réglable avec bouton d'arrêt, poignée de transport.

Référence 4244 011 1620

**814,00 €**

VERSION SILENCIEUSE

**BR 500**64,8 cm<sup>3</sup> • 10,4 kg<sup>Ⓞ</sup>

Les mesures actives comme le moteur STIHL 4-MIX<sup>®</sup> ainsi que les mesures passives comme le silencieux intégré réduisent significativement le bruit émis pendant le fonctionnement de la machine. Convient ainsi tout particulièrement à une utilisation dans les zones sensibles aux nuisances sonores. Poignée caoutchoutée, Système anti-vibrations STIHL, larges sangles ergonomiques, manette de gaz réglable avec bouton d'arrêt, poignée de transport.

Référence 4282 200 0020

**895,00 €****BR 700**64,8 cm<sup>3</sup> • 10,9 kg<sup>Ⓞ</sup>

Souffleur très puissant offrant une performance de soufflage très élevée. Réglage sans outil de la position de la poignée et réglage en continu du dispositif de soufflage, poignée caoutchoutée. Système anti-vibrations STIHL, moteur STIHL 4-MIX<sup>®</sup>. Larges sangles ergonomiques, ceinture, manette de gaz réglable avec bouton d'arrêt, poignée de transport. En cas d'utilisation prolongée avec l'embout coudé, la double poignée (en option) est recommandée.

Référence 4282 200 0021

**989,00 €****BR 350**63,3 cm<sup>3</sup> • 10,1 kg<sup>Ⓞ</sup>

Machine d'entrée de gamme fiable pour les professionnels. Système anti-vibrations STIHL, système de démarrage simplifié, manette de gaz verrouillable avec bouton d'arrêt, poignée de transport.

Référence 4244 011 1600

**714,00 €**DÉMARRAGE PAR SIMPLE  
PRESSION SUR UN BOUTON**BR 450 C-EF**63,3 cm<sup>3</sup> • 11,5 kg<sup>Ⓞ</sup>

Souffleur très puissant avec démarrage électrique STIHL pour le redémarrage confortable de la machine, portée sur le dos. Démarrage supplémentaire par traction de câble avec STIHL ErgoStart pour le démarrage facile en cas de températures négatives. Poignée caoutchoutée, Système anti-vibrations STIHL, larges sangles, système de démarrage simplifié, manette de gaz réglable avec bouton d'arrêt, poignée de transport, réglage en longueur continu du dispositif de soufflage, réglage sans outil de la position de la poignée.

Référence 4244 011 1632

**947,00 €**

Autre version :

BR 450 4244 011 1635

**874,00 €****BR 600**64,8 cm<sup>3</sup> • 10,3 kg<sup>Ⓞ</sup>

Souffleur très puissant offrant une performance de soufflage élevée. Poignée caoutchoutée, système anti-vibrations STIHL, moteur STIHL 4-MIX<sup>®</sup>, larges sangles ergonomiques, ceinture, manette de gaz réglable avec bouton d'arrêt, poignée de transport. En cas d'utilisation prolongée avec l'embout coudé, la double poignée (en option) est recommandée.

Référence 4282 200 0022

**949,00 €****BR 800 C-E**79,9 cm<sup>3</sup> • 11,7 kg<sup>Ⓞ</sup>

Souffleur ultra puissant de STIHL. Démarrage pratique sur le côté, qui permet un redémarrage facile sur le dos. Réglage sans outil de la position de la poignée et réglage en continu du tube de soufflage. Poignée caoutchoutée, système anti-vibrations STIHL, larges sangles ergonomiques, ceinture, sangle de poitrine, moteur STIHL 4-MIX<sup>®</sup>, système de démarrage simplifié, manette de gaz réglable avec bouton d'arrêt, poignée de transport.

Référence 4283 011 1603

**1.029,00 €****CARBURANTS ET LUBRIFIANTS ADAPTÉS**À PARTIR DE LA **PAGE 280**

Prix de vente conseillés par le fabricant en euros

C = Version confort  
E = STIHL ErgoStart  
F = Démarrage électrique STIHL

Ⓞ Poids complet, réservoir vide





## SOUFFLEURS SUR BATTERIE

- Idéal pour les travaux de nettoyage dans les zones sensibles aux nuisances sonores comme les hôpitaux, les écoles maternelles ou les zones résidentielles
- Les souffleurs les plus silencieux de la gamme
- Sans fil et sans gaz d'échappement

### NOUVEAU BGA 60

SOUFFLEUR SUR BATTERIE LE PLUS PUISSANT DU SYSTÈME AK



36 V • 2,3 kg<sup>①</sup>

Convient parfaitement pour rassembler les feuilles sèches ou mouillées, le papier et autres déchets autour de la maison.

**BGA 60** sans batterie ni chargeur  
Référence **BA04 011 5900** **199,00 €**

**Set BGA 60** avec AK 30 et AL 101 **VOUS ÉCONOMISEZ 78,00 €<sup>②</sup>**  
Référence **BA04 011 5940** **369,00 €**



#### RÉGLAGE VARIABLE DE LA PUISSANCE DE SOUFFLAGE

La puissance de soufflage peut être réglée en continu en fonction de la tâche de nettoyage à effectuer. Le mode Boost offre au BGA 60 jusqu'à 60% de puissance de soufflage en plus par rapport au BGA 57.

#### RÉGLAGE AISÉ DE LA LONGUEUR DU TUBE DE SOUFFLAGE

Le tube de soufflage peut être allongé rapidement et facilement jusqu'à 16 cm sans outil.

#### PROTECTION CONTRE L'USURE

L'anneau métallique protège l'embout rond des dommages et de l'usure.



#### TRAVAIL ÉCONOME EN ÉNERGIE

La commande électronique EC veille à ce que le moteur EC soit alimenté en permanence avec une puissance adaptée à la batterie.



#### BGA 45

18 V • 2,2 kg<sup>①</sup>



Souffleur sur batterie maniable pour le nettoyage de petites surfaces autour de la maison. Embout rond, batterie lithium-ion intégrée (45 Wh) avec indicateur de charge. Temps de charge de la batterie 210 min./300 min. (80%/100%).

Référence **4513 011 5900** **139,00 €**



#### BGA 57

36 V • 2,3 kg<sup>①</sup>



Souffleur sur batterie agréablement silencieux. Pour rassembler les feuilles, l'herbe, le papier et autres déchets autour de la maison. Embout rond, poignée caoutchoutée et tube de soufflage réglable en longueur sur trois niveaux. Embout plat disponible en option pour une vitesse de l'air accrue.

**BGA 57** sans batterie ni chargeur  
Référence **4523 011 5960** **139,00 €**

**Set BGA 57** avec AK 20 et AL 101 **VOUS ÉCONOMISEZ 58,00 €<sup>②</sup>**  
Référence **4523 011 5970** **289,00 €**



#### BGA 86

36 V • 2,8 kg<sup>①</sup>



Souffleur sur batterie très performant et confortable à manier, réservé à un usage professionnel, notamment dans les zones urbaines, telles que les aires de jeux et les parkings. Pour éliminer les feuilles mortes, déchets de tonte et autres saletés. Embout rond, poignée caoutchoutée, tube de soufflage réglable en longueur sur trois niveaux, réglage variable de la puissance de soufflage. Embout plat disponible comme accessoire pour une plus grande vitesse de l'air.

**BGA 86** sans batterie ni chargeur  
Référence **BA02 011 5900** **339,00 €**



#### BGA 100

36 V • 2,5 kg<sup>①</sup>



Souffleur sur batterie agréablement silencieux, léger et très puissant pour une utilisation professionnelle, en particulier dans des zones urbaines sensibles au bruit. Embout rond, poignée caoutchoutée, quatre niveaux de puissance avec fonction boost, tube de soufflage réglable en longueur sur trois niveaux, anneau pour le support crochet (accessoire). Embout plat disponible comme accessoire pour une vitesse de l'air accrue. Fonctionnement sur batterie possible au moyen du câble de raccordement et de la ceinture porte-batteries, d'un système de port AP ou d'une batterie dorsale AR L (voir page 45).

**BGA 100** sans batterie ni chargeur  
Référence **4866 011 5900** **514,00 €**



**BGA 200**36 V • 3,2 kg<sup>①</sup>**SYSTÈME DE PORT CONFORT INCLUS**

BGA 200 sans batterie ni chargeur  
Référence **BA01 011 5900**

**554,00 €**

BGA 200 sans batterie ni chargeur avec système de port confort  
Référence **BA01 200 0000**

**639,00 €**

Souffleur sur batterie particulièrement puissant pour une utilisation professionnelle dans des zones urbaines sensibles au bruit. Cette machine flexible 2-en-1 peut être utilisée aussi bien en mode « portage à la main » pour un travail dans des endroits exigus qu'en mode « système de port » avec le système de port confort spécialement conçu à cet effet pour les travaux sur des surfaces étendues ou des utilisations prolongées. Il est possible de passer rapidement et facilement d'un mode à l'autre à tout moment. Grâce à la forme incurvée du BGA 200, il n'y a aucun effet de rotation ou de basculement du souffleur malgré la puissance du flux d'air, ce qui permet de soulager le poignet. La seconde poignée et le verrouillage de la poignée de l'accélérateur assurent un confort supplémentaire. La longueur du tube de soufflage peut être adaptée aisément par simple pression sur un bouton. Cela permet de l'ajuster aux différentes situations de travail – pour le nettoyage des coins, par exemple. Le système de port confort fourni de série se fixe à la ceinture du système de port compatible avec les batteries dorsales AR.

**NOUVEAU – DISPONIBLE À PARTIR DU PRINTEMPS 2023****BGA 300**

LE SOUFFLEUR PROFESSIONNEL SUR BATTERIE LE PLUS PUISSANT DE NOTRE ASSORTIMENT

36 V • 7,4 kg<sup>①</sup>

Premier souffleur dorsal sur batterie et ultra performant de l'assortiment STIHL. Équipé du système unique de réduction du bruit STIHL (STIHL Noise Reduction), le souffleur est particulièrement silencieux pour les riverains et les passants et convient donc parfaitement au nettoyage efficace de grandes surfaces dans des zones sensibles au bruit. Même les feuilles humides et lourdes peuvent être enlevées rapidement et facilement grâce à la vitesse de l'air élevée du BGA 300 qui peut atteindre 86 m/s en mode Boost. Le BGA 300 séduit en outre par une excellente gestion de l'énergie, un confort de travail particulièrement élevé ainsi qu'un maniement aisé – un outil idéal pour l'entretien professionnel des espaces paysagers ainsi que pour les entreprises de nettoyage communales. Carter déjà compatible avec STIHL Smart Connector 2 A. Batterie dorsale AR L non incluse.

BGA 300 sans batterie ni chargeur  
Référence **BA03 011 5900**

**849,00 €**

Prix de vente conseillés par le fabricant en euros, recupel inclus pour la Belgique

① Poids sans batterie  
② Explication des symboles voir page 474

**GARDEZ TOUJOURS UN ŒIL SUR VOTRE BATTERIE ET VOTRE SOUFFLEUR - GRÂCE À STIHL CONNECTED**

Une fois le STIHL Smart Connector 2 A (disponible en option) installé à l'endroit prévu dans le carter, il se connecte au système électronique de la machine et permet ainsi d'intégrer très facilement le BGA 300 dans STIHL connected. Pendant le travail, il enregistre les principales données de fonctionnement, telles que la durée de fonctionnement ou le régime de vitesse, et les transmet par Bluetooth® à la STIHL connected App ou à la STIHL connected Box et, de là, au STIHL cloud. Les données de votre BGA 300 et de vos autres machines équipées d'un Smart Connector STIHL sont alors disponibles sur le STIHL connected Portal et dans la STIHL connected App, ce qui vous permet d'effectuer des analyses détaillées et une planification efficace de vos interventions. La batterie dorsale AR 3000 L possède également une interface Bluetooth® intégrée et peut dès lors être gérée dans STIHL connected, tout comme le BGA 300.

Retrouvez de plus amples informations sur STIHL connected aux pages 16; et suivantes, et sur le Smart Connector 2 A à la page 375.

**TOUJOURS LA BONNE PUISSANCE GRÂCE À UNE SIMPLE PRESSION SUR UN BOUTON**

Pour une gestion optimale de l'énergie, l'utilisateur peut adapter rapidement et facilement la puissance de soufflage en fonction des tâches de nettoyage à effectuer grâce à quatre niveaux de puissance prédéfinis (incluant le mode Boost) qui peuvent être sélectionnés sur la poignée de commande avec affichage LED.

**CONFORT OPTIMAL**

Le système de port ergonomique avec sangles d'épaule et sangle abdominale de haute qualité assure un grand confort de travail.

**FLEXIBILITÉ MAXIMALE**

La longueur du tube de soufflage peut être adaptée aisément grâce à un système de fermeture rapide.

Cela permet de l'ajuster aux différentes situations de travail – pour le nettoyage des coins, par exemple.

**UNIQUE : LE SYSTÈME STIHL NOISE REDUCTION**

Cette technologie innovante offre un volume sonore réduit de 94 dB(A) maximum ainsi qu'une sonorité plus agréable pour les riverains et les passants. De plus, les pics de bruit à l'entrée de la puissante turbine sont réduits à un point tel que l'on obtient un volume sonore uniformément faible tout autour de l'appareil, c'est-à-dire à 360°.



## SOUFFLEURS ÉLECTRIQUES

- Pour une utilisation privée autour de la maison
- Idéal pour les travaux réguliers sur votre propriété
- Bruit de fonctionnement agréablement discret
- Puissance de soufflage élevée



### BGE 71

230 V • 1,1 kW • 3,0 kg<sup>①</sup>

Pour le nettoyage de petites à moyennes surfaces à proximité des habitations. Embout plat, serre-câble, peut être utilisé comme aspirateur souffleur une fois équipé du dispositif d'aspiration en option.

Référence 4811 011 1544 139,00 €<sup>②</sup>



### BGE 81

230 V • 1,4 kW • 3,3 kg<sup>①</sup>

Pour le nettoyage de surfaces étendues à proximité des habitations. Embout plat, poignée caoutchoutée, régulation continue du régime, bouton verrouillable pour blocage de la puissance de soufflage, serre-câble, peut être utilisé comme aspirateur souffleur une fois équipé du dispositif d'aspiration en option.

Référence 4811 011 1552 179,00 €<sup>②</sup>



### CONSEIL PRO

Vous pouvez très facilement transformer votre souffleur électrique en aspirateur souffleur vous permettant de broyer les feuilles mortes pendant l'aspiration et de les rassembler dans un sac collecteur. Vous pourrez ainsi répartir immédiatement les feuilles mortes broyées à des fins de paillage. Pour cela, il vous suffit de vous procurer le kit de montage pour dispositif d'aspiration pour souffleurs électriques que vous trouverez sur la page de droite.

Prix de vente conseillés par le fabricant en euros

① Poids sans câble  
② Recupel inclus pour la Belgique

## ACCESSOIRES ET PIÈCES POUR SOUFFLEURS

- Pour effectuer des entretiens standard simples
- Pour étendre les possibilités d'utilisation
- Pour un meilleur confort de travail

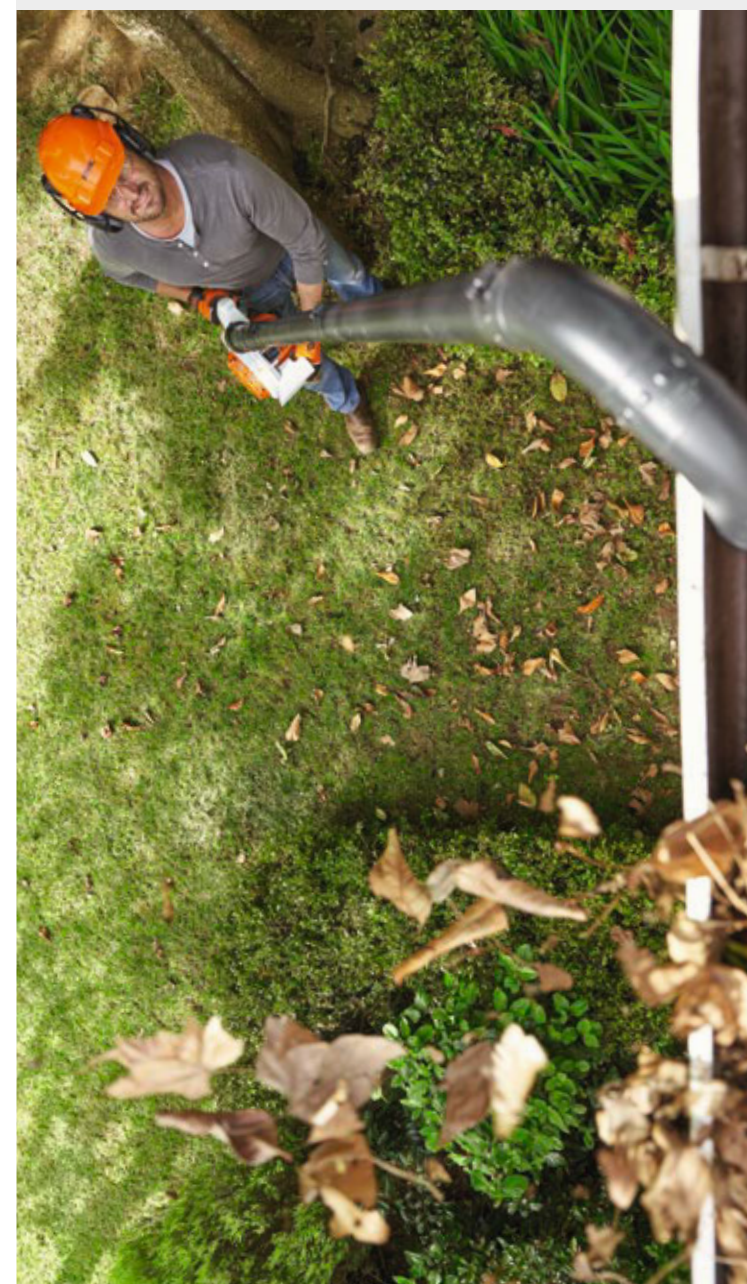

### SERVICE KITS

Les Service Kits pour les souffleurs thermiques de STIHL vous permettront d'effectuer vous-même quelques travaux d'entretien simples. Chaque kit contient une bougie d'allumage, un filtre à carburant et un filtre à air. Des entretiens proactifs et réguliers contribueront à protéger les différents composants et pièces de la saleté et des dommages, mais aideront aussi à prolonger la durée de vie de votre machine. Hormis la clé multiple reçue avec votre appareil STIHL, aucun autre outil n'est nécessaire pour l'entretien.

**Service Kit 33** pour BG 45, BG 46, BG 50, BG 55, BG 65, BG 85, BR 45, SH 55, SH 85  
Référence 4229 007 4100 11,00 €

**Service Kit 36** pour BG 56, BG 66, BG 86 (numéro de machine < 290821925), SH 56, SH 86 (numéro de machine < 290657469)  
Référence 4241 007 4100 16,00 €

**Service Kit 37** pour BG 86 (numéro de machine > 290871694), SH 86 (numéro de machine > 291051831)  
Référence 4241 007 4101 25,00 €

**Service Kit 38** pour BR 350, BR 430, BR 450, SR 430, SR 450  
Référence 4244 007 4100 31,00 €

**Service Kit 39** pour BR 500, BR 600, BR 700  
Référence 4282 007 4100 33,50 €

**Service Kit 40** pour BR 800  
Référence 4283 007 4101 24,00 €

### KITS DE MONTAGE DISPOSITIF D'ASPIRATION

Permet de transformer le souffleur en aspirateur souffleur.



**Pour BG 56 et BG 86**  
Référence 4241 700 2200 107,00 €

Permet de transformer le souffleur en aspirateur souffleur.



**Pour BGE 71 et BGE 81**  
Référence 4811 700 2201 96,00 €





### SYSTÈME DE PORT CONFORT

Le système de port confort permet d'utiliser le BGA 200 de différentes manières - porté à la main ou accroché au support placé sur le côté du corps. Le changement est simple et ultra rapide, et cela facilite considérablement le travail, notamment lors d'utilisations de longue durée. Le système de port confort ne peut être utilisé qu'en association avec un système de port AR L, et non avec la ceinture pour batterie ou le système de port AP. Les batteries AR L et le système de port pour batteries AR L ne sont pas inclus.

Pour BGA 200

Référence

BA01 490 0400

**93,00 €**

### CEINTURE

Répartit le poids de la machine uniformément au niveau des hanches. Rembourrage souple.



Pour BR 500

Référence

4282 710 9101

**56,00 €**

### KIT DE NETTOYAGE POUR GOUTTIÈRES

Pour l'élimination de la saleté et des feuilles mortes. Tube de soufflage d'environ 3 m.



Pour BG 56, BG 66, BG 86, BGE 71 et BGE 81

Référence

4241 007 1003

**53,00 €**

Les prix indiqués dans ce catalogue sont basés sur les tarifs du 1er janvier 2023. STIHL se réserve le droit de modifier les prix de vente conseillés à titre indicatif. Vous trouverez les prix actuels sur [stihl.be/fr](http://stihl.be/fr).



### SAC DE TRANSPORT

Sac léger et résistant pour le transport et le rangement de tous les moteurs CombiSystème avec poignée circulaire et les outils CombiSystème FS-KM ou HL-KM. Convient également parfaitement pour les machines sur batterie KMA 135 R, HSA 50, HSA 56, HSA 60, HSA 66, HSA 86, HSA 100, HLA 56, BGA 57, BGA 60, BGA 86 et BGA 100 avec chacune une batterie et un chargeur.

Référence

0000 881 0507

**50,20 €**

### GUIDON À DEUX POIGNÉES

Répartit les forces de recul sur les deux bras. Particulièrement recommandé en cas d'utilisation d'embouts courbés.



Pour BR 350, BR 430, BR 450, BR 500, BR 600, BR 700, BR 800 C-E et BGA 300

Référence

4282 790 1700

**88,00 €**

### KIT SUPPORT CROCHET

Support crochet avec adaptateur de ceinture permettant de fixer le support crochet à la ceinture pour batterie avec harnais, au système de port AP ou au système de port AR L.



Pour BGA 100, KMA 135 R, FSA 130, FSA 130 R, FSA 135, FSA 135 R et RGA 140

Référence

0000 007 1045

**36,00 €**

### SANGLE DE POITRINE

Permet de bien maintenir les bretelles en place.



Pour BR 200, BR 350, BR 430, BR 450, BR 500, BR 600, BR 700 et BGA 300

Référence

0000 790 7700

**11,40 €**



#### EMBOUS PLATS

Image	Référence	Prix de vente conseillés par le fabricant en euros	Forme	Convient aux souffleurs	Utilisation
	4866 701 8301	13,70	droite	BGA 57, BGA 86, BGA 100	Facilite l'élimination des saletés lourdes ou humides grâce à une vitesse de l'air élevée.
	4241 708 6302	13,70	coudée	BG 56, BG 86, BGE 71, BGE 81, SHA 56	Permet de travailler sur des surfaces étendues grâce à un souffle d'air formant un large éventail, propulsé parallèlement vers le sol.
	4282 708 6340	9,10	coudée	BR 430, BR 500, BR 600	
	4282 708 6304	30,60	coudée	BR 700, BR 800, BGA 300	

#### EMBOUS RONDS

	4282 708 6360	9,20	droite	BR 430	
	4244 708 6301	10,20	droite	BR 450, BGA 300	
	4282 708 6370	9,20	droite	BR 500	Un embout droit pour un travail moins fatigant.
	4282 708 6350	9,20	droite	BR 600	
	4282 708 6302	10,90	droite	BR 700	
	4282 708 6303	13,80	coudée	BR 800	Allonge le tube de soufflage du BR 800 par rapport à l'embout droit standard. Pour un travail moins fatigant, il est recommandé d'utiliser la poignée à deux mains 4282 790 1700.



	Référence	Prix de vente conseillés par le fabricant en euros	Cylindrée (cm³)	Tension nominale (V)	Puissance à l'arbre (kW)	Poids (kg)	Rorce de soufflage <sup>①</sup> (N)	Vitesse de l'air max. (m/s) avec embout rond / embout plat	Débit d'air (m³/h) avec embout rond / embout plat	Niveau de pression sonore <sup>②</sup> (dB(A))	Niveau de puissance sonore <sup>③</sup> (dB(A))	Niveau de vibrations droite <sup>④</sup> (m/s²)	Moteur STIHL (2-MIX / 4-MIX®) / Système de batterie STIHL	Embout rond / embout plat	Système anti-vibrations STIHL	STIHL ElastoStart / ErgoStart	Démarrage latéral STIHL	Démarrage électrique STIHL	Sangle de poitrine / ceinture	Kit d'aspiration	STIHL Smart Connector 2 A
<b>SOUFFLEURS THERMIQUES</b>																					
<b>BG 56</b>	4241 011 1750	354,00	27,2	-	-	4,1 <sup>⑤</sup>	13	71/-	700/-	90	104	8,0	2-MIX	●/○	-	○/-	-	-	-/-	○	-
<b>BG 86</b>	4241 011 1753	444,00	27,2	-	-	4,4 <sup>⑤</sup>	15	76/89	755/620	90	104	2,5	2-MIX	●/●	●	●/-	-	-	-/-	○	-
<b>BR 200</b>	4241 011 1605	559,00	27,2	-	-	5,7 <sup>⑤</sup>	12	67/-	680/-	96	103	3,0	2-MIX	●/-	●	-/-	-	-	○/-	-	-
<b>BR 350</b>	4244 011 1600	714,00	63,3	-	-	10,1 <sup>⑤</sup>	17	90/-	740/-	98	106	3,9	2-MIX	●/○	●	-/-	-	-	○/○	-	-
<b>BR 430</b>	4244 011 1620	814,00	63,3	-	-	10,2 <sup>⑤</sup>	26	98/-	850/-	101	108	2,5	2-MIX	●/○	●	●/-	-	-	○/○	-	-
<b>BR 450 C-EF</b>	4244 011 1632	947,00	63,3	-	-	11,5 <sup>⑤</sup>	28	99/-	1.090/-	102	108	2,5	2-MIX	●/-	●	-/●	-	●	○/○	-	-
<b>BR 500</b>	4282 200 0020	895,00	64,8	-	-	10,4 <sup>⑤</sup>	22	93/-	925/-	90	100	1,4	4-MIX®	●/○	●	-/-	-	-	○/○	-	-
<b>BR 600</b>	4282 200 0022	949,00	64,8	-	-	10,3 <sup>⑤</sup>	32	106/-	1.150/-	100	108	1,8	4-MIX®	●/○	●	-/-	-	-	○/●	-	-
<b>BR 700</b>	4282 200 0021	989,00	64,8	-	-	10,9 <sup>⑤</sup>	35	88/-	1.550/-	101	109	2,5	4-MIX®	●/○	●	-/-	-	-	○/●	-	-
<b>BR 800 C-E</b>	4283 011 1603	1.029,00	79,9	-	-	11,7 <sup>⑤</sup>	41	97/-	1.700/-	104	112	3,5	4-MIX®	●/-	●	-/●	●	-	●/●	-	-
<b>SOUFFLEURS SUR BATTERIE<sup>⑥</sup></b>																					
<b>BGA 45</b>	4513 011 5900	139,00	-	18	-	2,2 <sup>⑤</sup>	5	44/-	420/-	76	87	3,2	Série AI	●/-	-	-/-	-	-	-/-	-	-
<b>BGA 57</b>	4523 011 5960	139,00 <sup>⑦</sup>	-	36	-	2,3 <sup>⑤</sup>	9	55/60	620/560	79	90	0,6	Système AK	●/○	-	-/-	-	-	-/-	-	-
<b>Set BGA 57</b> avec AK 20 + AL 101	4523 011 5970	289,00	-	36	-	3,5 <sup>⑤</sup>	9	55/60	620/560	79	90	0,6	Système AK	●/○	-	-/-	-	-	-/-	-	-
<b>BGA 60</b>	<b>NOUVEAU</b> BA04 011 5900	199,00 <sup>⑧</sup>	-	36	-	2,3 <sup>⑤</sup>	15 <sup>⑨</sup>	69 <sup>⑩</sup> /-	780 <sup>⑪</sup> /-	76	89	1,2	Système AK	●/-	-	-/-	-	-	-/-	-	-
<b>Set BGA 60</b> avec AK 30 + AL 101	<b>NOUVEAU</b> BA04 011 5940	369,00	-	36	-	3,5 <sup>⑤</sup>	15 <sup>⑨</sup>	69 <sup>⑩</sup> /-	780 <sup>⑪</sup> /-	76	89	1,2	Système AK	●/-	-	-/-	-	-	-/-	-	-
<b>BGA 86</b>	BA02 011 5900	339,00 <sup>⑧</sup>	-	36	-	2,8 <sup>⑤</sup>	15	69/76	780/710	79	90	0,5	Système AP	●/○	-	-/-	-	-	-/-	-	-
<b>BGA 100</b>	4866 011 5900	514,00 <sup>⑧</sup>	-	36	-	2,5 <sup>⑤</sup>	17 <sup>⑨</sup>	75 <sup>⑩</sup> /81	840 <sup>⑪</sup> /760	80	90	0,9	Système AP	●/○	-	-/-	-	-	-/-	-	-
<b>BGA 200</b>	BA01 200 0000	639,00 <sup>⑧</sup>	-	36	-	3,2 <sup>⑤</sup>	21 <sup>⑨</sup>	84 <sup>⑩</sup> /-	940 <sup>⑪</sup> /-	80	91	0,7	Système AP	●/-	-	-/-	-	-	-/-	-	-
<b>BGA 300</b>	<b>NOUVEAU<sup>⑫</sup></b> BA03 011 5900	849,00 <sup>⑧</sup>	-	36	-	7,4 <sup>⑤</sup>	26 <sup>⑨</sup>	86 <sup>⑩</sup> /-	970 <sup>⑪</sup> /-	84	94	0,2	Système AP	●/○	-	-/-	-	-	-/●	-	○
<b>SOUFFLEURS ÉLECTRIQUES<sup>⑬</sup></b>																					
<b>BGE 71</b>	4811 011 1544	139,00	-	230	1,1	3,0 <sup>⑤</sup>	9	-/70	-/485	85	100	1,0	-	-/●	-	-/-	-	-	-/-	○	-
<b>BGE 81</b>	4811 011 1552	179,00	-	230	1,4	3,3 <sup>⑤</sup>	12	-/82	-/565	89	103	4,1	-	-/●	-	-/-	-	-	-/-	○	-

● De série  
○ Optionnel (accessoire)  
C = Version confort  
E = STIHL ErgoStart  
F = Démarrage électrique STIHL

① Combinaison de vitesse de l'air et débit d'air  
② Facteur K selon la directive européenne 2006/42/EG = 2,0 dB(A)  
③ Facteur K selon la directive européenne 2006/42/EG = 2 m/s²

④ Poids complet, réservoir vide  
⑤ Poids avec batterie  
⑥ Poids sans batterie

⑦ Poids avec batterie, sans chargeur  
⑧ Poids sans câble  
⑨ En mode Boost

⑩ Prix sans batterie ni chargeur  
⑪ Recupel inclus pour la Belgique  
⑫ Disponible à partir du printemps 2023

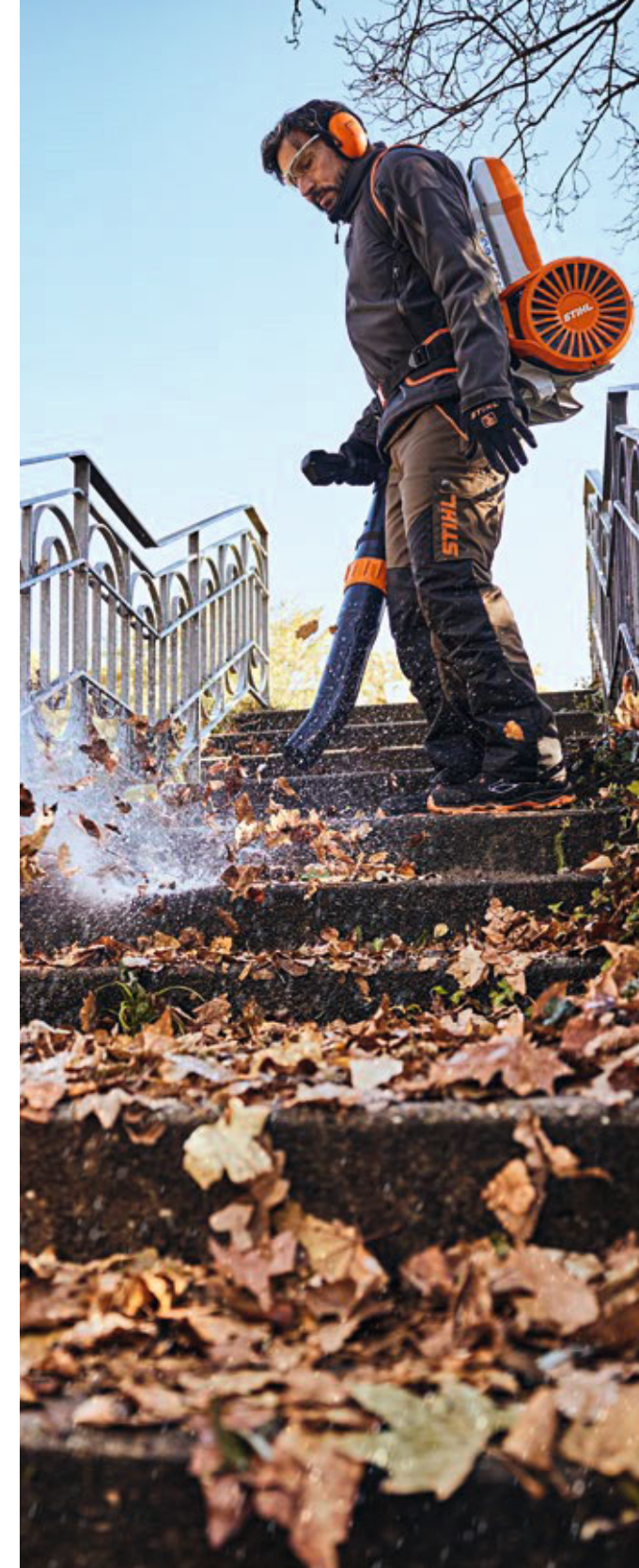



## ASPIRATEURS SOUFFLEURS, ACCESSOIRES ET PIÈCES

- Pour des travaux de broyage et de soufflage polyvalents, p. ex. pour enlever et broyer les feuilles et les déchets de coupe
- Pour une utilisation à la maison ainsi que pour les entreprises de conciergerie et de nettoyage
- Tous les aspirateurs souffleurs peuvent également être utilisés comme souffleurs



### SH 56

27,2 cm<sup>3</sup> · 5,4 kg<sup>①</sup>

Idéal pour le nettoyage de surfaces de taille moyenne. Régulation continue du régime, embout rond.

Référence 4241 011 0928 **419,00 €**



### SH 86

27,2 cm<sup>3</sup> · 5,8 kg<sup>①</sup>

Idéal pour le nettoyage de grandes surfaces. Régulation continue du régime, embout rond, embout plat, bouton de blocage, STIHL ElastoStart, système anti-vibrations STIHL, filtre HD2.

Référence 4241 011 0932 **489,00 €**



### CARBURANTS ET LUBRIFIANTS ADAPTÉS

À PARTIR DE LA PAGE 376



### BATTERIES ADAPTÉES AINSI QUE D'AUTRES ACCESSOIRES PRATIQUES

À PARTIR DE LA PAGE 59

ACCESSOIRE :  
KIT DE  
MONTAGE SAC  
D'ASPIRATION



Voir page 316

TUBE DE SOUFFLAGE ET  
SAC D'ASPIRATION INCLUS



### SHA 56

36 V · 4,2 kg<sup>②</sup>

Appareil 2-en-1 pratique pour aspirer les feuilles et déchets de coupe, mais aussi pour rassembler les feuilles ou papiers. Il peut être transformé rapidement et sans outil pour passer du soufflage à l'aspiration. Excellente ergonomie dans les deux modes de travail grâce à la poignée rotative avec régulateur de vitesse variable. En mode aspiration, avec poignée avant supplémentaire, couteau de broyage en métal et harnais rembourré. Le sac d'aspiration de série est accroché au tube d'aspiration et offre un maximum d'espace pour les jambes grâce à sa conception asymétrique. Un sac d'aspiration à porter sur le dos est également disponible en option. En mode soufflage, avec embout rond et tube de soufflage réglable en longueur sur deux niveaux. Embout plat disponible en option pour une vitesse de l'air accrue.

SHA 56 sans batterie ni chargeur  
Référence SA02 011 7100 **279,00 €**<sup>③</sup>

Set SHA 56 avec AK 20 et AL 101 VOUS ÉCONOMISEZ 58,00 €<sup>④</sup>  
Référence SA02 200 0000 **429,00 €**<sup>⑤</sup>



### SHE 71

230 V · 1,1 kW · 4,1 kg<sup>②</sup>

Optimal pour les zones à proximité d'habitations. Embout plat, dispositif de soufflage.

Référence 4811 011 0819 **169,00 €**<sup>⑥</sup>



### PRÊT À L'EMPLOI EN DEUX TEMPS TROIS MOUVEMENTS

Que vous utilisiez le SHA 56 comme aspirateur ou comme souffleur, la poignée rotative assure dans les deux cas une excellente ergonomie et donc encore plus de confort au travail. Pour passer sans outil du mode aspiration au mode soufflage - ou vice versa - il vous suffit de tourner la poignée de 180 degrés et le SHA 56 sera confortablement positionné dans votre main. Le régulateur de vitesse variable situé au niveau de la poignée vous permet de régler en continu la puissance d'aspiration et de soufflage du SHA 56. La poignée supplémentaire du SHA 56 assure quant à elle une position encore plus confortable pour la main - tout particulièrement utile pour l'utilisation en mode aspiro-broyeur.



### SHE 81

230 V · 1,4 kW · 4,5 kg<sup>②</sup>

Pour les surfaces étendues et autour de la maison. Régulation continue du régime, blocage de la poignée de l'accélérateur, poignée en caoutchouc, embout plat, dispositif de soufflage.

Référence 4811 011 0840 **209,00 €**<sup>⑥</sup>

Prix de vente conseillés par le fabricant en euros

C = Version confort

① Poids complet, réservoir vide

② Poids sans batterie, en mode aspiration

③ Poids sans câble

④ Explication des symboles voir page 474

⑤ Recupel inclus pour la Belgique

⑥ Économies en cas d'achat d'un set par rapport à l'achat des composants individuels





### SAC D'ASPIRATION AVEC RÉDUCTION DE POUSSIÈRE

45 l. Pour utilisations générant beaucoup de poussière. Pour une utilisation avec le SHA 56, le kit de montage sac d'aspiration est nécessaire.



Pour SH 56, SH 86, SHA 56, SHE 71 et SHE 81  
Référence 4229 708 9701

49,20 €

### KIT DE MONTAGE SAC D'ASPIRATION

45 l. Réduit le poids de l'appareil pour un travail moins fatigant. Kit de montage composé d'un sac d'aspiration, d'un raccord coudé et d'un adaptateur. Montage possible sans outil.



Pour SHA 56  
Référence SA02 007 1000

90,00 €

### EMBOUT PLAT COUDÉ

Grâce au souffle d'air formant un large éventail et propulsé parallèlement vers le sol, l'embout plat coudé permet d'éliminer efficacement les feuilles et l'herbe coupée sur les grandes surfaces planes.



Pour SH 56, SH 86, SHA 56, SHE 71 et SHE 81  
Référence 4241 708 6302

13,70 €

### KIT DE NETTOYAGE POUR GOUTTIÈRES

Pour éliminer les saletés et les feuilles mortes. Tube de soufflage d'environ 3 m.



Pour SH 56, SH 86, SHE 71 et SHE 81  
Référence 4241 007 1003

53,00 €



### SERVICE KITS

Les Service Kits pour les souffleurs et aspirateurs-souffleurs thermiques de STIHL vous permettront d'effectuer vous-même quelques travaux d'entretien simples. Chaque kit contient une bougie d'allumage, un filtre à carburant et un filtre à air en tissu non tissé ou un filtre à air HD2. Des entretiens proactifs et réguliers contribueront à protéger les différents composants et pièces de la saleté et des dommages, mais aideront aussi à prolonger la durée de vie de votre machine. Hormis la clé multiple reçue avec votre machine STIHL, aucun autre outil n'est nécessaire pour l'entretien.

Service Kit 33 pour BG 45, BG 46, BG 50, BG 55, BG 65, BG 85, BR 45, SH 55, SH 85

Référence 4229 007 4100

11,00 €

Service Kit 36 pour BG 56, BG 66, BG 86 (numéro de machine < 290821925), SH 56, SH 86 (numéro de machine < 290657469)

Référence 4241 007 4100

16,00 €

Service Kit 37 pour BG 86 (numéro de machine > 290871694), SH 86 (numéro de machine > 291051831)

Référence 4241 007 4101

25,00 €

Référence	Prix de vente conseillés par le fabricant en euros	Cylindrée (cm³)	Tension nominale (V)	Puissance à l'arbre (kW)	Poids (kg), accessoires compris	Niveau de pression sonore (dB(A))	Niveau de puissance sonore (dB(A))	Valeur de vibrations gauche/droite (m/s²)	Moteur STIHL (2-MIX / 4-MIX®) / Système de batterie STIHL	Débit d'air (m³/h) en mode aspiration	Force de soufflage (N)	Vitesse de l'air max. (m/s) avec embout rond / embout plat	Débit d'air (m³/h) avec embout rond / embout plat	Volume du sac d'aspiration (l)	Système anti-vibrations STIHL	STIHL ElastoStart	STIHL ErgoStart	Embout rond / embout plat	Dispositif de soufflage	Pompe à carburant manuelle
-----------	----------------------------------------------------	-----------------	----------------------	--------------------------	---------------------------------	-----------------------------------	------------------------------------	-------------------------------------------	-----------------------------------------------------------	---------------------------------------	------------------------	------------------------------------------------------------	---------------------------------------------------	--------------------------------	-------------------------------	-------------------	-----------------	---------------------------	-------------------------	----------------------------

ASPIRATEURS SOUFFLEURS THERMIQUES																					
SH 56	4241 011 0928	419,00	27,2	-	-	5,4 <sup>ⓐ</sup>	94	105	9,1 / 8,0	2-MIX	710	13	71/-	700/-	45	-	o	-	•/o	•	•
SH 86	4241 011 0932	489,00	27,2	-	-	5,8 <sup>ⓐ</sup>	93	106	2,5 / 1,9	2-MIX	770	15	76/89	755/620	45	•	•	-	•/•	•	•
ASPIRATEUR SOUFFLEUR SUR BATTERIE <sup>ⓐ</sup>																					
SHA 56	en mode aspiration	SA02 011 7100	279,00 <sup>ⓐ</sup>	-	36	-	4,2 <sup>ⓐ</sup>	83	96	0,8 / 0,8	Système AK	510	-	-	-	40	-	-	-	-	-
	en mode soufflage						3,2 <sup>ⓐ</sup>	81	96	1,1 <sup>ⓐ</sup> / -			-	8	47 / 61	560 / 490	-	-	-	•/o	•
Set SHA 56 avec AK 20 + AL 101	en mode aspiration	SA02 200 0000	429,00	-	36	-	5,4 <sup>ⓐ</sup>	83	96	0,8 / 0,8	Système AK	510	-	-	-	40	-	-	-	-	-
	en mode soufflage						4,4 <sup>ⓐ</sup>	81	96	1,1 <sup>ⓐ</sup> / -			-	8	47 / 61	560 / 490	-	-	-	•/o	•
ASPIRATEURS SOUFFLEURS ÉLECTRIQUES <sup>ⓐ</sup>																					
SHE 71	4811 011 0819	169,00	-	230	1,1	4,1 <sup>ⓐ</sup>	85	101	1,2 / 0,8	-	540	9	- / 70	- / 485	45	-	-	-	- / •	-	-
SHE 81	4811 011 0840	209,00	-	230	1,4	4,5 <sup>ⓐ</sup>	88	103	5,6 / 2,6	-	610	12	- / 82	- / 565	45	-	-	-	- / •	•	-

Prix de vente conseillés par le fabricant en euros

- De série
- o Optionnel (accessoire)

- ⓐ Facteur K selon la directive européenne 2006 / 42 / EG = 2,0 dB(A)
- ⓑ Facteur K selon la directive européenne 2006 / 42 / EG = 2 m/s²
- ⓒ Combinaison de vitesse de l'air et débit d'air

- ⓓ Poids complet, réservoir vide
- ⓔ Poids sans batterie
- ⓕ Poids avec batterie, sans chargeur
- ⓖ Poids sans câble

- ⓗ En mode Boost
- ⓓ Prix sans batterie ni chargeur
- ⓓ Recupel inclus pour la Belgique

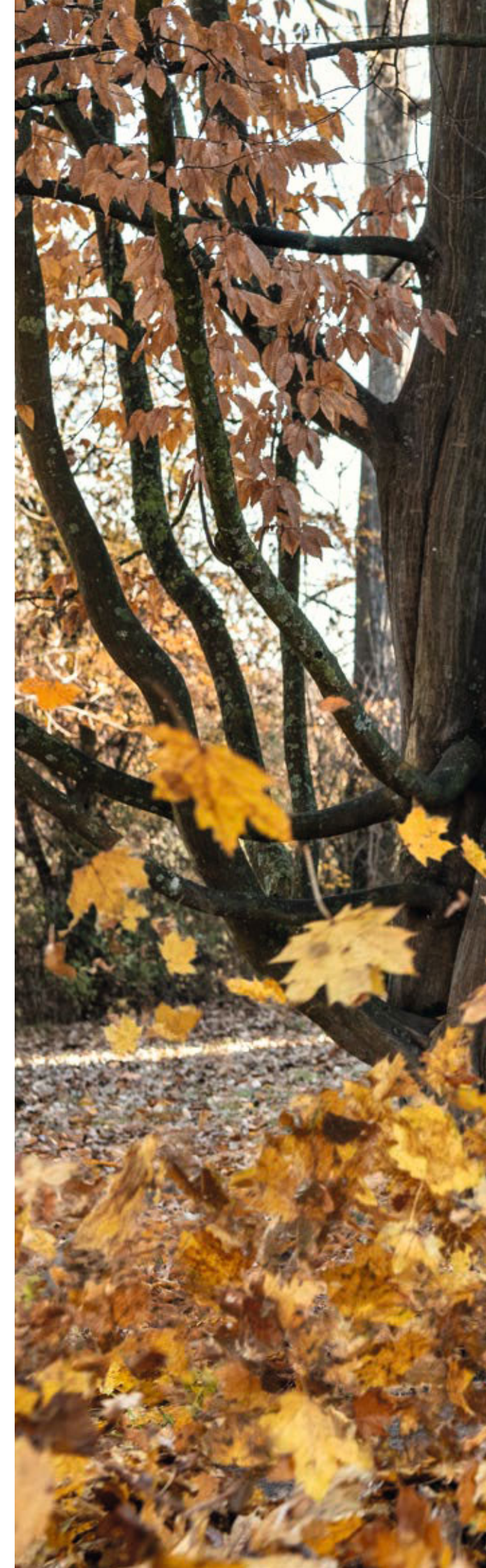



## LES BALAYEUSES EN DÉTAIL



### TECHNOLOGIE

- 01 BANDE D'ÉTANCHÉITÉ ET FILTRE À AIR**  
Retiennent même les particules les plus fines lors du balayage.
- 02 SYSTÈME DE BALAYAGE STIHL MULTICLEAN**  
Permet aux balayeuses d'absorber les salissures les plus diverses. Même les déchets les plus lourds et humides comme les canettes ou les bouteilles en PET n'y résistent pas. Le rouleau de balayage supplémentaire du modèle STIHL MultiClean PLUS absorbe également les poussières fines. La saleté est absorbée à l'avant de la machine, ce qui empêche les déchets de s'accumuler sous la machine et de la bloquer.
- 03 MATÉRIAUX DURABLES**  
Les brosses en nylon résistantes à l'usure sont garanties par STIHL pour une durée de quatre ans.

### CONFORT

- 04 BAC À DÉCHETS PRATIQUE**  
Son grand volume lui permet de recueillir une quantité importante de déchets, tout en économisant de la place. La machine peut être déposée et stockée en toute facilité à la verticale sur le bac, sans que le contenu ne se déverse.
- 05 RÉGLAGE CENTRALISÉ DE LA HAUTEUR ET DE LA COMPRESSION DES BROSSES**  
Permet d'adapter les balayeuses aux sols les plus divers. Les balais qui dépassent latéralement et le dispositif d'abaissement des brosses assurent un nettoyage parfait des murs et des rebords.
- 06 SYSTÈMES D'ENTRAÎNEMENT ET GUIDON ERGONOMIQUE RÉGLABLE EN HAUTEUR**  
Le poids réduit, l'entraînement longue durée avec répartition optimale de la force et le guidon ergonomique assurent un déplacement facile.

Nous attirons votre attention sur le fait que les produits ne présentent pas tous les mêmes caractéristiques. Vous ne trouverez sur cette page que les principales caractéristiques. Vous trouverez plus d'explications à partir de la page 474 ou sur [stihl.be/fr](http://stihl.be/fr).

## BALAYEUSES

- Convient à un usage privé et professionnel
- Pour le nettoyage de chemins, parkings ou voies d'accès
- Balayage des saletés importantes, fines, lourdes et humides
- Avec système de balayage STIHL MultiClean et MultiClean PLUS



### KG 550

Contenu de la cuve 25 l • Largeur de balayage 55 cm • 6,0 kg

Pour les travaux de balayage autour de la maison. Système de balayage STIHL MultiClean, réglage centralisé de la hauteur à 8 niveaux, galets de guidage latéraux, convient pour les travaux en extérieur, garantie de 4 ans sur les brosses en nylon résistantes.

Référence 4860 019 4705

234,00 €



### KG 770

Contenu de la cuve 50 l • Largeur de balayage 77 cm • 13,0 kg

Pour le balayage sans génération de poussière de surfaces étendues en intérieur et en extérieur. Système de balayage STIHL MultiClean PLUS, réglable en hauteur sur 8 niveaux, dispositif d'abaissement des brosses, guidon ergonomique réglable en hauteur sur 2 positions, galet de guidage latéral, poignée de transport, entreposable à la verticale assurant un gain de place, garantie de 4 ans sur les brosses en nylon résistantes.

Référence 4860 019 4706

563,00 €

Prix de vente conseillés par le fabricant en euros







APIII  
SYSTEM  
AP 200

### KGA 770

36 V • Contenu de la cuve 50 l • Largeur de balayage 77 cm • 16,0 kg<sup>①</sup>

Balayeuse sur batterie pour les surfaces étendues à l'intérieur et à l'extérieur. Système de balayage STIHL MultiClean PLUS, réglage centralisé de la hauteur sur 8 niveaux, galet de guidage latéral, poignée de transport, entreposable à la verticale pour un gain de place, guidon ergonomique réglable en hauteur sur 2 positions. Maniement très aisé et sans effort grâce au fonctionnement sur batterie des balais circulaires et des rouleaux de balayage. Ces propriétés permettent un nettoyage particulièrement efficace des rebords et des coins, même lorsque la machine est immobile. Garantie de 4 ans sur les brosses en nylon résistantes à l'usure.

KGA 770 sans batterie ni chargeur  
Référence 4860 011 4703

899,00 €<sup>②</sup>



### BATTERIES LITHIUM-ION ADAPTÉES AINSI QUE D'AUTRES ACCESSOIRES PRATIQUES

À PARTIR DE LA PAGE 40



Référence

Prix de vente conseillés par le fabricant en euros

Contenu de la cuve (l)

Largeur de balayage (cm)

Tension nominale (V)

Poids (kg)

Niveau de pression sonore<sup>①</sup> (dB(A))

Niveau de puissance sonore<sup>②</sup> (dB(A))

Pour surfaces allant jusqu'à ... (m<sup>2</sup>)

Procédé de balayage

Réglage en hauteur central

Élément de protection pour entraînement longue durée

Barre d'étanchéité couvrant l'ensemble du périmètre et filtre à air

Dispositif d'abaissement des brosses

Guidon ergonomique

Fonctionnement sur batterie (pour balais circulaires / rouleaux de balayage)

Intérieur : Pavé autobloquant / chape de ciment étanche

Extérieur : Asphalte / béton lavé / pavé autobloquant / pavés

#### BALAYEUSES

Modèle	Référence	Prix de vente conseillé (€)	Contenu cuve (l)	Largeur balayage (cm)	Tension (V)	Poids (kg)	Niveau pression sonore (dB(A))	Niveau puissance sonore (dB(A))	Surfaces (m <sup>2</sup> )	Procédé	①	②	③	④	⑤	⑥	⑦	⑧	⑨	⑩	
KG 550	4860 019 4705	234,00	25	55	-	6,0	-	-	300	MultiClean	●	-	-	-	-	-	-	-	-	-	●/●/●/●
KG 770	4860 019 4706	563,00	50	77	-	13,0	-	-	1.500	MultiClean PLUS	●	●	●	●	●	-	-	●/●	●/●	●/●	●/●/●/●

#### BALAYEUSE SUR BATTERIE<sup>①</sup>

KGA 770	4860 011 4703	899,00 <sup>②</sup>	50	77	36	16,0 <sup>①</sup>	64	80	2.000	MultiClean PLUS	●	●	●	●	●	●/●	●/●	●/●	●/●	●/●/●/●
---------	---------------	---------------------	----	----	----	-------------------	----	----	-------	-----------------	---	---	---	---	---	-----	-----	-----	-----	---------

Prix de vente conseillés par le fabricant en euros

① Poids sans batterie

② Facteur K selon la directive européenne 2006/42/EG = 2,0 dB(A)

③ Prix sans batterie ni chargeur

④ Explication des symboles voir page 474

⑤ Recupel inclus pour la Belgique

● De série

## LES NETTOYEURS HAUTE PRESSION EN DÉTAIL



### TECHNOLOGIE

#### 01 RÉGLAGE DE LA PRESSON/DU DÉBIT D'EAU ET MANOMÈTRE

La pression de travail et le débit d'eau peuvent être réglés progressivement en fonction de la tâche de nettoyage à effectuer. Le manomètre situé sur l'appareil indique la pression réglée.

#### 02 POMPE EN LAITON AVEC PISTONS EN CÉRAMIQUE

Les pistons en revêtement céramique assurent à la pompe une grande résistance et garantissent une longue durée de vie.

#### 03 MOTEUR À INDUCTION SANS BALAIS

Les moteurs à induction sans balais des nettoyeurs haute pression STIHL sont particulièrement robustes et durables.

#### 04 FLEXIBLE HAUTE PRESSION EN ACIER TREMPÉ

Le flexible haute pression renforcé d'un treillis en acier est extrêmement résistant. Il peut dès lors être utilisé dans les conditions les plus difficiles.

### CONFORT

#### 05 ENROULEUR DE CÂBLE INTÉGRÉ

Les modèles PLUS sont équipés d'un enrouleur de câble intégré pour un rangement fiable et pratique du flexible haute pression. La poignée de la manivelle peut être rabattue pour faciliter le transport et le stockage.

#### 06 RÉSERVOIR DE DÉTERGENT INTÉGRÉ AVEC RÉGLAGE DU DOSAGE

Les machines sont munies d'un réservoir intégré de 2 litres destiné au produit détergent. Le dosage du détergent s'effectue très facilement grâce au dispositif de réglage.

#### 07 PISTOLET CONFORT AVEC RACCORD RAPIDE ANTI-VRILLE ET LANCE ROTATIVE

Le raccord rapide anti-vrille permet de connecter rapidement le pistolet haute pression au flexible haute pression, et de l'enlever facilement de ce dernier. Avec la lance rotative, il est possible de régler l'orientation de la lance haute pression pour toujours s'adapter parfaitement à la tâche à effectuer.

#### 08 POIGNÉE TÉLESCOPIQUE EN ALUMINIUM

Poignée télescopique extensible de haute qualité pour un transport aisé et un stockage compact.

#### 09 COMPARTIMENT INTÉGRÉ AVEC RANGEMENT POUR LES EMBOUTS

Dans le compartiment de rangement pratique, les embouts peuvent être stockés en toute sécurité.

Nous attirons votre attention sur le fait que les produits ne présentent pas tous les mêmes caractéristiques. Vous ne trouverez sur cette page que les principales caractéristiques. Vous trouverez plus d'explications à partir de la page 474 ou sur [stihl.be/fr](http://stihl.be/fr).





## NETTOYEURS HAUTE PRESSION CLASSE COMPACTE

- Pour les travaux de nettoyage autour de la maison et du jardin ainsi que pour le nettoyage de véhicules<sup>Ⓢ</sup>
- Pour les meubles de jardin, escaliers, chemins et terrasses encrassés
- Machines d'entrée de gamme compactes, confortables et performantes
- Dotées de détails pratiques et d'équipements de qualité supérieure



### GARDEZ-LES PARFAITEMENT PROPRES POUR LA PROCHAINE SAISON AU JARDIN !

Scannez le code QR pour obtenir des conseils utiles sur le nettoyage et l'entretien de vos meubles de jardin en bois, en métal ou en rotin.



#### RE 80 X

Max. 120 bar • max. 430 l/h • 7,0 kg

Appareil portable ultra compact et léger pour un transport aisé et un rangement peu encombrant. Équipé d'une pompe haute pression robuste en aluminium, d'un embout rotatif, d'un embout à jet plat réglable et d'un kit de pulvérisation de détergent. Rangement facile et peu encombrant des accessoires directement sur le nettoyeur haute pression. Raccord rapide permettant de connecter facilement le flexible haute pression au nettoyeur haute pression et au pistolet.

Référence RE02 011 4505

**139,00 €**



#### RE 80

Max. 120 bar • max. 430 l/h • 7,0 kg

Appareil d'entrée de gamme léger et compact, équipé d'une pompe haute pression robuste en aluminium, d'un embout rotatif, d'un embout à jet plat réglable et d'un kit de pulvérisation de détergent. Rangement fiable et peu encombrant des accessoires directement sur le nettoyeur haute pression. Raccord rapide permettant de connecter facilement le flexible haute pression au nettoyeur haute pression et au pistolet.

Référence RE02 011 4502

**149,00 €**

### LES AVANTAGES DE NOS NETTOYEURS HAUTE PRESSION RE 80 X ET RE 80 :



#### MANIEMENT AISÉ

Les raccords rapides permettent de connecter facilement le flexible au nettoyeur haute pression et au pistolet.



#### RANGEMENT PRATIQUE

L'embout rotatif, l'embout à jet plat et le kit de pulvérisation de détergent sont inclus et peuvent être stockés directement sur l'appareil.

#### NETTOYAGE FACILE

Le kit de pulvérisation de détergent peut être fixé à la lance. Le détergent est ainsi ajouté directement à l'eau projetée.



**RE 90**

Max. 130 bar • max. 440 l/h • 8,0 kg

Nettoyeur haute pression léger et confortable, équipé d'une pompe haute pression robuste en aluminium, d'un embout rotatif, d'un embout à jet plat réglable et d'un kit de pulvérisation de détergent. Position de rangement permettant de placer la lance lors des pauses, rangement fiable et peu encombrant des accessoires directement sur l'appareil. Raccord rapide permettant de connecter facilement le flexible haute pression au nettoyeur haute pression et au pistolet.

Référence

RE02 011 4540

**189,00 €****RE 100 PLUS CONTROL**

Max. 150 bar • max. 450 l/h • 9,0 kg

Nettoyeur haute pression particulièrement confortable et léger, avec PLUS de confort. Fonction CONTROL avec réglage de la pression par simple pression sur un bouton et affichage de la pression par LED directement sur le pistolet. Avec enrouleur de câble (PLUS) pour un maniement et un rangement pratiques du flexible haute pression. Embout 3-en-1 avec embout rotatif intégré, embout à jet plat et embout de détergent. Rangement fiable et peu encombrant des accessoires directement sur le nettoyeur haute pression.

Référence

RE02 011 4529

**239,00 €****RE 110**

Max. 150 bar • max. 430 l/h • 17,6 kg

Nettoyeur haute pression robuste avec moteur à induction sans balai et pompe en aluminium de qualité supérieure. Design compact avec poignée télescopique extensible en aluminium. Compartiment de rangement latéral rabattable avec espace intégré réservé pour les embouts et câbles d'alimentation. Avec embout rotatif, embout à jet plat réglable et kit de pulvérisation de détergent. Flexible haute pression de 7 m de long avec raccord rapide permettant de le connecter à la machine et au pistolet.

Référence

4950 011 4520

**299,00 €****RE 110 PLUS**

Max. 150 bar • max. 430 l/h • 20,3 kg

Nettoyeur haute pression robuste avec moteur à induction sans balai, pompe en aluminium de qualité supérieure et avec PLUS de confort. Design compact avec poignée télescopique extensible en aluminium. Compartiment de rangement latéral rabattable avec espace intégré réservé pour les embouts et câbles d'alimentation. Avec embout rotatif, embout à jet plat réglable et kit de pulvérisation de détergent. Flexible haute pression de 8 m de long avec raccord rapide. Avec enrouleur de câble (PLUS) pour un maniement et un rangement pratiques du flexible haute pression.

Référence

4950 011 4533

**334,00 €****RE 100 PLUS CONTROL****RÉGULATION ET AFFICHAGE DE LA PRESSION**

Une fois que la connexion entre l'unité radio et le nettoyeur haute pression a été établie avec succès, trois niveaux de pression différents peuvent être réglés directement sur le pistolet. Un affichage LED informe l'utilisateur du niveau de pression sélectionné.



**AFFICHAGE DE LA PRESSION**  
Un affichage LED informe l'utilisateur du niveau de pression actuellement sélectionné.

**INITIALISATION ET ÉTABLISSEMENT DE LA CONNEXION**  
Une fois que la connexion entre l'unité radio et le nettoyeur haute pression a été établie avec succès, le niveau de pression souhaité peut être réglé directement sur le pistolet.

**RÉGLAGE DE LA PRESSION**

Trois niveaux de pression différents peuvent être réglés par simple pression sur un bouton.

**EMBOU 3-EN-1**

Pour un travail flexible, vous pouvez sélectionner l'embout à jet plat, l'embout rotatif ou l'embout de détergent en tournant simplement l'embout.



**EMBOU ROTATIF**  
Pour éliminer les saletés tenaces sur des surfaces délicates.

**EMBOU DE DÉTERGENT**  
Pour projeter de l'eau mélangée à du détergent provenant du réservoir de détergent intégré dans le nettoyeur haute pression.

**EMBOU À JET PLAT**

Embout standard pour le nettoyage des saletés courantes sur diverses surfaces.



**LES ACCESSOIRES APPROPRIÉS**

À PARTIR DE LA **PAGE 299**



**RE 120**

Max. 160 bar • 480 l/h • 20,0 kg

Nettoyeur haute pression performant avec moteur à induction sans balai et pompe en aluminium de qualité supérieure. Design compact avec poignée télescopique extensible en aluminium. Compartiment de rangement latéral rabattable avec espace intégré réservé pour les embouts et câbles d'alimentation. Pistolet haute pression confortable assurant un maniement sans effort, avec poignée caoutchoutée et lance ultra longue. Avec embout rotatif, embout à jet plat réglable et kit de pulvérisation de détergent. Flexible haute pression de 8 m de long avec raccord rapide permettant de le connecter à la machine et au pistolet.

Référence 4950 011 4540

**414,00 €****RE 120 PLUS**

Max. 160 bar • max. 480 l/h • 21,2 kg

Nettoyeur haute pression performant avec moteur à induction sans balai, pompe en aluminium de qualité supérieure et avec PLUS de confort. Design compact avec poignée télescopique extensible en aluminium. Compartiment de rangement latéral rabattable avec espace intégré réservé pour les embouts et câbles d'alimentation. Pistolet haute pression confortable assurant un maniement sans effort, avec poignée caoutchoutée et lance ultra longue. Avec embout rotatif, embout à jet plat réglable et kit de pulvérisation de détergent. Flexible haute pression de 9 m de long avec raccord rapide. Avec enrouleur de câble (PLUS) pour un maniement et un rangement pratiques du flexible haute pression.

Référence 4950 011 4550

**469,00 €****RE 130 PLUS**

Max. 170 bar • max. 500 l/h • 21,2 kg

Nettoyeur haute pression particulièrement puissant et robuste offrant de nombreux équipements. Moteur à induction sans balai, pompe en aluminium de qualité supérieure et flexible haute pression en acier trempé. Design compact avec poignée télescopique extensible en aluminium. Compartiment de rangement latéral rabattable avec espace intégré réservé pour les embouts et câbles d'alimentation. Pistolet haute pression confortable assurant un maniement sans effort, avec poignée caoutchoutée et lance ultra longue. Avec embout rotatif, embout à jet plat réglable et kit de pulvérisation de détergent. Flexible haute pression de 9 m de long résistant et renforcé en acier, avec raccord rapide. Avec enrouleur de câble (PLUS) et guidage robuste du câble en aluminium, pour un maniement et un rangement pratiques du flexible haute pression.

Référence 4950 011 4560

**489,00 €****RE 140 PLUS**

Max. 180 bar • max. 510 l/h • 22,7 kg

Nettoyeur haute pression le plus performant de la classe compacte de STIHL. Offre de nombreux équipements. Moteur à induction sans balai, pompe en aluminium de qualité supérieure et flexible haute pression en acier trempé. Design compact avec poignée télescopique extensible en aluminium. Compartiment de rangement latéral rabattable avec espace intégré réservé pour les embouts et câbles d'alimentation. Pistolet haute pression confortable assurant un maniement sans effort, avec poignée caoutchoutée et lance ultra longue. Avec embout rotatif, embout à jet plat réglable et kit de pulvérisation de détergent. Flexible haute pression de 10 m de long résistant et renforcé en acier, avec raccord rapide. Avec enrouleur de câble (PLUS) et guidage robuste du câble en aluminium, pour un maniement et un rangement pratiques du flexible haute pression.

Référence 4950 011 4580

**639,00 €**



## NETTOYEURS HAUTE PRESSION CLASSE MOYENNE

- Pour une utilisation professionnelle ou pour des applications exigeantes dans les zones proches des habitations
- Doté de détails pratiques et d'équipements de qualité supérieure
- La pression du jet élevée permet d'éliminer les saletés les plus tenaces



### RE 150

Max. 180 bar • 612 l/h • 30,0 kg

Nettoyeur haute pression performant et durable, offrant de nombreux équipements. Pompe haute pression en laiton, réglage de la pression et du débit d'eau avec manomètre, réservoir intégré avec réglage du dosage de détergent, embout à jet plat réglable, embout rotatif en céramique résistante à l'usure, raccord rapide anti-vrille sur le pistolet, compartiment avec rangement pour les embouts, flexible haute pression de 9 m en acier trempé.

Référence

RE01 011 4500

**709,00 €**



### RE 150 PLUS

Max. 180 bar • max. 612 l/h • 31,0 kg

Nettoyeur haute pression performant et durable, avec PLUS de confort. Enrouleur de câble avec guidage du câble, manivelle rabattable, flexible haute pression de 12 m en acier trempé, pompe haute pression en laiton, réglage de la pression et du débit d'eau avec manomètre, réservoir intégré avec réglage du dosage de détergent, embout à jet plat réglable, embout rotatif en céramique résistante à l'usure, raccord rapide anti-vrille sur le pistolet, compartiment avec rangement pour les embouts.

Référence

RE01 011 4502

**794,00 €**

Prix de vente conseillés par le fabricant en euros, recupel inclus pour la Belgique

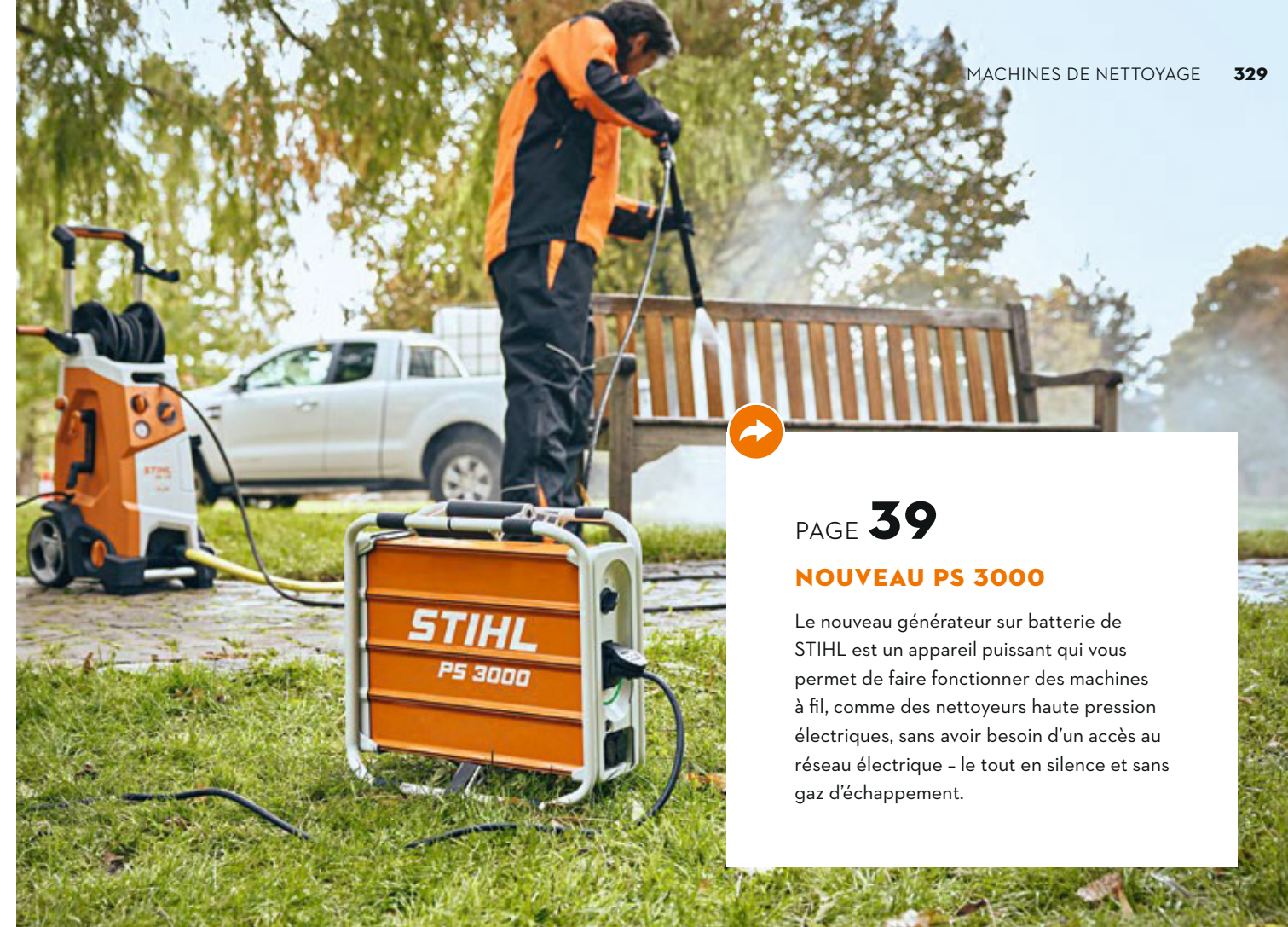

PAGE **39**

### NOUVEAU PS 3000

Le nouveau générateur sur batterie de STIHL est un appareil puissant qui vous permet de faire fonctionner des machines à fil, comme des nettoyeurs haute pression électriques, sans avoir besoin d'un accès au réseau électrique - le tout en silence et sans gaz d'échappement.



### RE 170

Max. 180 bar • 648 l/h • 30,0 kg

Nettoyeur haute pression particulièrement robuste et performant, offrant de nombreux équipements. Pompe haute pression en laiton avec pistons en revêtement céramique résistante à l'usure, réglage de la pression et du débit d'eau avec manomètre, réservoir intégré avec réglage du dosage de détergent, embout à jet plat réglable, embout rotatif en revêtement céramique résistante à l'usure, raccord rapide anti-vrille sur le pistolet, compartiment avec rangement pour les buses, flexible haute pression de 9 m en acier trempé.

Référence

RE01 011 4530

**764,00 €**



### RE 170 PLUS

Max. 180 bar • max. 648 l/h • 31,0 kg

Nettoyeur haute pression particulièrement robuste et performant, avec PLUS de confort. Enrouleur de câble avec guidage du câble, manivelle rabattable, flexible haute pression de 12 m en acier armé, pompe haute pression en laiton avec pistons en revêtement céramique résistante à l'usure, réglage de la pression et du débit d'eau avec manomètre, réservoir intégré avec réglage du dosage de détergent, embout à jet plat réglable, embout rotatif en revêtement céramique résistante à l'usure, raccord rapide anti-vrille sur le pistolet, compartiment avec rangement pour les buses.

Référence

RE01 011 4531

**834,00 €**





## ACCESSOIRES POUR RE 80 - RE 170 PLUS

- Pour multiplier les utilisations
- Des solutions polyvalentes pour vous faciliter la vie
- Accessoires pour tâches de nettoyage spéciales



### BROSSE DE LAVAGE POUR SURFACES ÉTENDUES

Largeur env. 285 mm. Pour le nettoyage des surfaces fragiles. Raclette en caoutchouc intégrée pour éliminer les traces d'eau.



Pour RE 80 - RE 170 PLUS  
Référence 4910 500 6000

21,80 €

### KIT DE NETTOYAGE POUR VÉHICULES

Composé d'une brosse de lavage, d'un embout spécial pour véhicule et d'un embout coudé de 90°.



Pour RE 90 - RE 130 PLUS, avec raccord encliquetable (pour les modèles avant 2022)  
Référence 4910 500 6100

27,30 €

**NOUVEAU** Pour RE 80 - RE 170 PLUS, avec accouplement à baïonnette (pour les modèles à partir de 2022)  
Référence 4910 500 6101

29,50 €

### BROSSE DE LAVAGE ROTATIVE

Ø 155 mm. Pour le nettoyage efficace des surfaces sensibles, avec couronne rotative de brosse et angle de travail réglable.



Pour RE 80 - RE 170 PLUS  
Référence 4910 500 5900

38,20 €

### NETTOYEUR DE SURFACES

#### RA 90

Ø 255 mm. Pour le nettoyage rapide et sans projections de surfaces de taille moyenne. Avec réglage de la pression.



Pour RE 80 - RE 170 PLUS  
Référence 4910 500 3902

60,00 €

#### RA 110

Ø 310 mm. Pour le nettoyage rapide et sans projections de grandes surfaces. Avec réglage de la pression.



Pour RE 80 - RE 170 PLUS  
Référence 4910 500 3901

95,00 €

Prix de vente conseillés par le fabricant en euros



### UN NETTOYAGE EFFICACE GRÂCE À UN LARGE CHOIX D'ACCESSOIRES

Notre large gamme d'accessoires vous permet d'élargir le champ d'application de votre nettoyeur haute pression STIHL et de l'adapter encore plus à vos besoins. Si vous souhaitez par exemple nettoyer des surfaces délicates sans les abîmer, optez pour notre brosse de lavage pour surfaces étendues ou notre brosse de lavage avec couronne rotative. Si vous devez nettoyer de grandes surfaces autour de la maison et au jardin, nos nettoyeurs de surfaces sont le choix idéal. Bien sûr, vous trouverez aussi dans l'assortiment STIHL des détergents et produits d'entretien adaptés à toutes les tâches. Pour en savoir plus, rendez-vous à partir de **page 334**.



Scannez le code QR et obtenez de nombreux conseils utiles pour les travaux de nettoyage autour de la maison.





## TUYAU TEXTILE AVEC ENROULEUR

Longueur 12 m. Flexible basse pression avec enrouleur pour dérouler et enrouler facilement le flexible et pour un stockage compact. Possibilité de le ranger directement sur le nettoyeur haute pression. Température max. d'arrivée d'eau : 20 °C. Le support de tuyau est nécessaire pour pouvoir fixer l'enrouleur au nettoyeur haute pression.



Pour RE 110 PLUS - RE 170 PLUS  
Référence 4910 500 8600

**90,00 €**

## ACCESSOIRE : SUPPORT DE TUYAU

En cas d'utilisation avec le support de tuyau, le tuyau textile avec enrouleur peut être rangé directement sur la machine.



Pour RE 110 PLUS - RE 140 PLUS  
Référence 4950 790 5400

**14,00 €**

Pour RE 150 - RE 170 PLUS (semblable à la photo)  
Référence RE01 790 5400

**10,20 €**

## CLAPET ANTI-RETOUR AVEC RACCORD 3/4"ⓐ



Empêche le retour de l'eau du nettoyeur haute pression dans le réseau d'eau potable.

Pour RE 80 - RE 170 PLUS  
Référence 4900 500 5700

**79,00 €**

## LANCE, COUDÉE

Longueur 1.080 mm. Lance coudée robuste avec embout pour le nettoyage des endroits difficiles d'accès.

Pour RE 80 - RE 170 PLUS  
Référence 4910 500 1900

**55,00 €**

## RALLONGES POUR FLEXIBLE HAUTE PRESSIONⓑ



Pour un plus grand rayon d'action. Avec raccord rapide.

Longueur 7 m, fibre textile pour RE 80 - RE 130 PLUS  
Référence 4910 500 0801

**36,00 €**

Longueur 9 m, acier trempé pour RE 80 - RE 170 PLUS  
Référence 4910 500 0802

**65,00 €**

Longueur 20 m, acier trempé pour RE 150 - RE 170 PLUS  
Référence 4910 500 0803

**124,00 €**

## RALLONGE DE LANCE

Longueur 430 mm.



Pour RE 80 - RE 170 PLUS  
Référence 4910 500 0900

**26,20 €**

## INJECTEUR DE MOUSSE

Grande efficacité de nettoyage grâce à la mousse longue durée. Orientation du jet et angle de dispersion réglables. Avec système de dosage et grande ouverture de remplissage.



Pour RE 80 - RE 140 PLUS  
Référence 4910 500 9600

**26,20 €**

Pour RE 150 - RE 170 PLUS  
Référence 4910 500 9601

**25,10 €**

## DISPOSITIF DE SABLAGE HUMIDE

Longueur 4 m. Pour le sablage humide des murs et pièces métalliques. Résultats optimaux avec l'abrasif de sablage STIHL SB 90.



Pour RE 80 - RE 170 PLUS  
Référence 4910 500 1800

**46,90 €**

## SET DE NETTOYAGE DE CANALISATIONS

Longueur 15 m, diamètre extérieur tuyau 10 mm, tête 13,7 mm (au niveau de l'écrou de serrage). Convient aux conduits de faible diamètre. Avec embout.



Pour RE 80 - RE 170 PLUS  
Référence 4910 500 8000

**38,20 €**

## KIT D'ASPIRATION

Longueur 3 m. Pour un approvisionnement en eau sans pression provenant de citernes et de réservoirs d'eau de pluie. Utilisation d'un filtre à eau recommandée.



Pour RE 80 - RE 170 PLUS  
Référence 4910 500 0500

**46,90 €**

## FILTRE À EAU

Protège la pompe des impuretés de l'arrivée d'eau 3/4".



Pour RE 80 - RE 170 PLUS  
Référence 4910 500 5400

**8,00 €**

Prix de vente conseillés par le fabricant en euros

ⓐ Raccorder le nettoyeur haute pression au réseau d'eau potable uniquement au moyen du clapet anti-retour  
ⓑ La rallonge de flexible haute pression ne s'enroule pas sur l'enrouleur de tuyau





## PRODUITS DE NETTOYAGE POUR NETTOYEURS HAUTE PRESSION

- Parfaitement adaptés pour les nettoyeurs haute pression STIHL
- Le détergent adapté à chaque tâche de nettoyage
- Dispersion de granulés contre l'encrassement le plus tenace

### DÉTERGENT POUR JANTES CR 100

Pour éliminer sans effort les saletés tenaces. Aussi bien pour les jantes métallisées qu'en acier.



500 ml  
Référence 0782 516 9400 **21,80 €<sup>⓪</sup> / 10,90 €**

### DÉTERGENT UNIVERSEL CU 100

Pour l'élimination en douceur des salissures les plus diverses des surfaces dures autour de la maison et au jardin. Convient aux surfaces vernies, métallisées, en pierre, en plastique et en verre.



1 l  
Référence 0782 516 9100 **6,70 €<sup>⓪</sup> / 6,70 €**

### DÉTERGENT POUR VÉHICULES CC 100

Pour l'élimination des saletés de route typiques comme le sel, la poussière, les restes d'insectes sur toutes sortes de véhicules. Moussant, ingrédients haute qualité à base de cire, brillance éclatante, effet nacré durable.



1 l  
Référence 0782 516 9300 **6,70 €<sup>⓪</sup> / 6,70 €**

### DÉTERGENT UNIVERSEL PROFESSIONNEL CP 200

Pour une utilisation professionnelle et pour toutes les surfaces dures, à l'exception des textiles. Élimine les résidus de diverses saletés comme la suie, la poussière, les restes d'insectes, l'huile et la graisse.



1 l  
Référence 0782 516 9200 **8,00 €<sup>⓪</sup> / 8,00 €**

10 l  
Référence 0782 516 9201 **4,04 €<sup>⓪</sup> / 40,40 €**



VEUILLEZ RESPECTER LES DIRECTIVES LOCALES RELATIVES AUX EAUX USÉES LORS DE L'UTILISATION DE PRODUITS DE NETTOYAGE ET D'ENTRETIEN À L'EXTÉRIEUR.

Prix de vente conseillés par le fabricant en euros

⓪ Prix de base au litre  
Ⓛ Prix de base au kg

## DÉTERGENTS ET PRODUITS D'ENTRETIEN STIHL POUR NETTOYEURS HAUTE PRESSION - PROPOSÉS EN EXCLUSIVITÉ PAR SONAX

En collaboration avec SONAX, une entreprise leader sur le marché international des produits d'entretien pour voitures, STIHL a développé une gamme de cinq détergents et produits d'entretien. Ils répondent aux plus hautes exigences et sont spécialement conçus pour les besoins des nettoyeurs haute pression de STIHL. La gamme se compose des détergents universels CU 100 et CP 200, du détergent pour pierres et façades CS 100, du détergent pour véhicules CC 100 et du détergent pour jantes CR 100. Tous sont produits par SONAX en exclusivité pour STIHL. Tous les tensioactifs utilisés par SONAX sont biodégradables (conformément au Règlement sur les détergents 648/2004 CE) et exempts d'acide nitrilotriacétique (NTA).

### DÉTERGENT POUR PIERRES ET FAÇADES CS 100

Pour surfaces en pierre dure, en béton, en bois ou carrelées ainsi que pour les façades. Élimine efficacement les dépôts verts tenaces, les salissures dues aux émissions de gaz d'échappement, la suie et la poussière.



5 l  
Référence 0782 516 9500 **4,80 €<sup>⓪</sup> / 24,00 €**

### ABRASIF DE SABLAGE SB 90

Pour sablage humide de surfaces robustes comme les murs ou le métal. Élimine la rouille ou les peintures anciennes, ne contient pas de silicone, pour tous les dispositifs de sablage humide STIHL.



Seau, 25 kg  
Référence 0797 010 2052 **1,14 €<sup>⓪</sup> / 28,40 €**

DÉTERGENTS	Domaines d'utilisation	Type d'application	Utilisation		
			1.	2.	3.
<b>CR 100</b> Détergent pour jantes	• Élimination de la poussière de freinage et des salissures de la route			max. 5 min	
<b>CC 100</b> Détergent pour véhicules	• Élimination des salissures typiques de la route, telles que le sel, la poussière, le pollen, les fientes d'oiseaux, les restes d'insectes			max. 5 min	
<b>CU 100</b> Détergent universel	• Pour toutes les surfaces dures autour de la maison et au jardin, comme la pierre, le métal, le verre, le plastique			max. 5 min	
<b>CP 200</b> Détergent universel professionnel	• Élimination de salissures huileuses, grasses ou de suie			max. 5 min	
<b>CS 100</b> Détergent pour pierres et façades	• Élimination des saletés organiques, du pollen, du nectar de fleurs, des déjections d'animaux et fientes d'oiseaux ainsi que des traces de pollution atmosphérique			max. 5 min	
<b>SB 90</b> Abrasive de sablage	• Élimination de la rouille, des anciennes peintures et des traces de pollution atmosphérique			-	-





# NETTOYEURS HAUTE PRESSION CLASSE PROFES- SIONNELLE

- Pour les exploitations agricoles, les communes, les exploitations forestières et l'industrie du bâtiment
- Pour des tâches de nettoyage intensives et une sollicitation extrême au quotidien
- Avec unité pompe-moteur résistante et nécessitant peu d'entretien
- Ergonomie de qualité supérieure et équipement de série complet



## RE 232

Max. 200 bar • max. 660 l/h • 36,0 kg

Nettoyeur de base idéal dans l'assortiment professionnel. Dispositif de vaporisation professionnel STIHL ergonomique, flexible haute pression en acier trempé de 10 m, épandage et dosage externe de produits de nettoyage, dispositif de fixation du câble d'alimentation, support pratique pour pulvérisateur.

Référence **4788 012 4500** **1.109,00 €**



## RE 282 PLUS

Max. 200 bar • max. 760 l/h • 42,0 kg

Nettoyeur avec puissance élevée et PLUS de confort. Moteur à régime lent, enrouleur de câble avec aide à l'enroulement supplémentaire, flexible haute pression en acier trempé de 15 m, deuxième lance avec embout rotatif, tension secteur de 400 V, pistons à revêtement céramique résistant à l'usure, dispositif de vaporisation professionnel STIHL ergonomique, réservoir à détergent, réglage de la pression et du débit, manomètre, grand filtre à eau.

Référence **4788 012 4521** **1.549,00 €**



## RE 272 PLUS

Max. 200 bar • max. 620 l/h • 42,0 kg

Nettoyeur avec moteur à régime lent et PLUS de confort. Enrouleur de câble avec aide à l'enroulement supplémentaire, flexible haute pression en acier trempé de 15 m, deuxième lance avec embout rotatif, pistons à revêtement céramique résistant à l'usure, dispositif de vaporisation professionnel STIHL ergonomique, réservoir à détergent, réglage de la pression et du débit, manomètre, grand filtre à eau.

Référence **4788 012 4512** **1.424,00 €**



## RE 362

Max. 250 bar • max. 1.080 l/h • 72,0 kg

Nettoyeur avec longue durée de vie même sous une charge permanente. Pompe robuste, pistons en céramique, dispositif de pulvérisation STIHL ergonomique professionnel, deux réservoirs à détergent pour un nettoyage flexible par bouton d'arrêt, dispositif de fixation du câble d'alimentation, poignée escamotable pour un transport aisé.

Référence **4780 012 4510** **1.679,00 €**



## RE 362 PLUS

Max. 250 bar • max. 1.080 l/h • 79,0 kg

Nettoyeur avec longue durée de vie même sous une charge permanente avec PLUS de confort. Enrouleur de câble de 15 m avec flexible haute pression en acier trempé, deuxième lance avec embout rotatif, pompe robuste, pistons en céramique, dispositif de pulvérisation STIHL ergonomique professionnel, deux réservoirs à détergent avec bouton d'inversion pour un nettoyage flexible, dispositif de fixation du câble d'alimentation, poignée rabattable pour un transport aisé.

Référence **4780 012 4518** **1.969,00 €**



### LES PRODUITS DE NETTOYAGE ET D'ENTRETIEN ADÉQUATS

À PARTIR DE LA **PAGE 334**

Prix de vente conseillés par le fabricant en euros, recupel inclus pour la Belgique



### LES ACCESSOIRES APPROPRIÉS

À PARTIR DE LA **PAGE 338**

Les prix indiqués dans ce catalogue sont basés sur les tarifs du 1er janvier 2023. STIHL se réserve le droit de modifier les prix de vente conseillés à titre indicatif. Vous trouverez les prix actuels sur [stihl.be/fr](https://stihl.be/fr).



## ACCESSOIRES POUR RE 232 - RE 462 PLUS

- Pour équiper les machines professionnelles
- Embouts spéciaux, brosses de lavage et autres compléments pour tâches de nettoyage spécifiques



### BROSSES DE LAVAGE ROTATIVES

Équipement professionnel, embout de brosse interchangeable, angle de travail réglable, poils naturels, raccord rapide.

Pour RE 232 - RE 362 PLUS

Avec raccord à vis	Avec raccord rapide
Référence 4925 500 3000	Référence 4925 500 5900
<b>174,00 €</b>	<b>202,00 €</b>



### LANCES

Droite, sans embout<sup>⓪</sup>.

Pour RE 232 - RE 362 PLUS

Avec raccord à vis	Avec raccord rapide
Longueur 350 mm Référence 4925 500 0900	Longueur 350 mm Référence 4925 500 0960
<b>46,90 €</b>	<b>53,00 €</b>
Longueur 500 mm Référence 4925 500 0909	Longueur 500 mm Référence 4925 500 0961
<b>49,20 €</b>	<b>59,00 €</b>
Longueur 1.070 mm Référence 4925 500 0918	Longueur 1.070 mm Référence 4925 500 0962
<b>55,00 €</b>	<b>64,00 €</b>
Longueur 1.800 mm Référence 4925 500 0947	Longueur 1.800 mm Référence 4925 500 0963
<b>78,00 €</b>	<b>82,00 €</b>
Longueur 2.500 mm Référence 4925 500 0948	Longueur 2.500 mm Référence 4925 500 0964
<b>92,00 €</b>	<b>109,00 €</b>



### LANCES ROTATIVES

Modèle fin. Pour lutter contre les salissures les plus tenaces, jet fin à rotation rapide efficace sur les surfaces étendues.

Avec raccord à vis

W12 050 pour RE 281, RE 281 PLUS Référence 4925 500 1605	<b>149,00 €</b>
----------------------------------------------------------------	-----------------

W11 065 pour RE 362, RE 362 PLUS Référence 4900 500 1628	<b>184,00 €</b>
----------------------------------------------------------------	-----------------

Avec raccord rapide

W12 040 pour RE 232, RE 272 PLUS Référence 4925 500 8304	<b>139,00 €</b>
----------------------------------------------------------------	-----------------

W12 050 pour RE 282 PLUS Référence 4925 500 8306	<b>139,00 €</b>
--------------------------------------------------------	-----------------

W11 065 pour RE 362, RE 362 PLUS Référence 4925 500 8302	<b>188,00 €</b>
----------------------------------------------------------------	-----------------



### LANCES

Coudée, sans embout<sup>⓪</sup>.

Pour RE 232 - RE 362 PLUS

Avec raccord à vis	Avec raccord rapide
Longueur 1.070 mm Référence 4925 500 0908	Longueur 1.070 mm Référence 4925 500 1900
<b>56,00 €</b>	<b>67,00 €</b>

### ADAPTATEUR RACCORD À VIS / RACCORD RAPIDE

Adaptateur pour raccord de lances / accessoires avec raccord à vis au dispositif professionnel de pulvérisation avec raccord rapide.



Référence	4925 500 6700	<b>31,60 €</b>
-----------	---------------	----------------



### CONSEIL PRO

Nos machines professionnelles sont livrées de série avec des embouts haute pression à 30°. Vous pouvez optimiser votre tâche personnelle de nettoyage à l'aide des accessoires correspondants. Pour le nettoyage des surfaces étendues, par exemple, un embout à 60° est plus efficace. Pour les endroits difficiles d'accès, une lance coudée se révélera un avantage de taille.

### EMBOUS À JET RECTILIGNE

Angle de jet 0°, jet fin extrêmement puissant.



Taille d'embout 0004 pour RE 232, RE 272 PLUS Référence	4900 502 1003
---------------------------------------------------------------	---------------

Taille d'embout 0005 pour RE 282 PLUS Référence	4900 502 1004
-------------------------------------------------------	---------------

par pièce **12,40 €**

### EMBOUS À JET PLAT

Angle de jet 30°, embout universel pour tous types de nettoyage, grande surface d'action.



Taille d'embout 25035 pour RE 272 PLUS Référence	4900 502 1021
--------------------------------------------------------	---------------

Taille d'embout 2505 pour RE 281, RE 281 PLUS Référence	4900 502 1031
---------------------------------------------------------------	---------------

Taille d'embout 2504 pour RE 232 Référence	4900 502 1029
--------------------------------------------------	---------------

Taille d'embout 25065 pour RE 361, RE 361 PLUS Référence	4900 502 1034
----------------------------------------------------------------	---------------

Taille d'embout 25045 pour RE 282 PLUS Référence	4900 502 1030
--------------------------------------------------------	---------------

par pièce **12,40 €**

### EMBOUS ROTATIFS (TURBOBUSE, FRAISE DE NETTOYAGE)

Pour lutter contre les salissures les plus tenaces. Jet fin à rotation rapide, pour les surfaces étendues.



W12 040 pour RE 232, RE 272 PLUS Référence	4900 500 1641	<b>79,00 €</b>
-----------------------------------------------	---------------	----------------

W11 060 pour RE 361, RE 361 PLUS Référence	4900 500 1665	<b>131,00 €</b>
-----------------------------------------------	---------------	-----------------

### CAPUCHON DE PROTECTION D'EMBOUS

Protège l'embout haute pression des dommages mécaniques. Monté fixement sur l'embout.



Pour RE 232 - RE 362 PLUS Référence	4900 502 0900	<b>0,60 €</b>
----------------------------------------	---------------	---------------

Prix de vente conseillés par le fabricant en euros

<sup>⓪</sup> Utilisation du capuchon de protection d'embouts recommandée





### INJECTEUR DE MOUSSE

Grande efficacité de nettoyage grâce à la mousse longue durée. Jet réglable verticalement ou horizontalement, angle de dispersion réglable, bouton de dosage pour la concentration du produit de nettoyage, flacon de 1 litre avec grande ouverture de remplissage.



Pour RE 232 - RE 462 PLUS  
Référence 4925 500 9600

**57,00 €**

### KIT D'ASPIRATION

Longueur 3 m, 3/4". Équipement professionnel. Utilisation d'un filtre à eau recommandée.



Pour RE 232 - RE 462 PLUS  
Référence 4925 500 0500

**243,00 €**

### RALLONGES POUR FLEXIBLES HAUTE PRESSION<sup>①</sup>

Augmente votre rayon d'action. La rallonge de tuyau doit être utilisée uniquement avec un adaptateur. En tresse métallique renforcée.



DN 06, M24 x 1,5 pour RE 232 - RE 282 PLUS

Longueur 10 m  
Référence 4925 500 0840 **159,00 €**

Longueur 20 m  
Référence 4925 500 0841 **225,00 €**

DN 08, M27 x 1,5 pour RE 362 - RE 462 PLUS

Longueur 10 m  
Référence 4925 500 0842 **160,00 €**

Longueur 15 m  
Référence 4925 500 0843 **196,00 €**

Longueur 20 m  
Référence 4925 500 0844 **225,00 €**

⚠ DN 10, M27 x 1,5 pour RE 361

Longueur 20 m  
Référence 4925 500 0845 **265,00 €**

### ADAPTATEUR HAUTE PRESSION

Pour le raccord de tuyaux haute pression.



M24 x 1,5 pour RE 232 - RE 282 PLUS  
Référence 4925 503 0800

**26,20 €**

M27 x 1,5 pour RE 362 - RE 462 PLUS  
Référence 4925 503 1205

**19,70 €**

### KITS DE NETTOYAGE DE CANALISATIONS

Grande souplesse, également dans les conduites étroites. Embout compris.



Avec raccord à vis

Longueur 10 m  
Référence 4900 500 1716 **165,00 €**

Longueur 20 m  
Référence 4900 500 1721 **273,00 €**

Avec raccord rapide

Longueur 10 m  
Référence 4925 500 8000 **169,00 €**

Longueur 20 m  
Référence 4925 500 8001 **273,00 €**

### KITS DE SABLAGE HUMIDE

Élimine sans peine les salissures des murs et la peinture ou la rouille des pièces métalliques. Raccord rapide, pour abrasif de sablage STIHL SB 90. Pour une utilisation occasionnelle.



Pour RE 271 et RE 271 PLUS  
Référence 4910 500 1800

**46,90 €**

### FILTRE À EAU

3/4". Protège la pompe contre les saletés de l'arrivée d'eau.



Pour RE 232 - RE 282 PLUS  
Référence 4900 500 5405

**34,90 €**

Pour RE 362 - RE 362 PLUS  
Référence 4900 500 5401



**30,60 €**

### CLAPETS ANTI-RETOUR AVEC RACCORD 3/4"Ⓜ

Empêche le retour de l'eau du nettoyeur haute pression dans le réseau d'eau potable.



Pour RE 232 - RE 282 PLUS  
Référence 4900 500 5700

**79,00 €**

Pour RE 362 - RE 362 PLUS  
Référence 4900 500 5701



**88,00 €**



**LES PRODUITS DE NETTOYAGE ET D'ENTRETIEN ADÉQUATS**

À PARTIR DE LA PAGE 334





Référence	Prix de vente conseillés par le fabricant en euros, recuipel inclus pour la Belgique	Pression de service (bar)	Pression max. (bar)	Débit d'eau min. (l/h)	Débit d'eau max. (l/h)	Température max. d'arrivée d'eau (°C)	Poids, prêt à l'emploi (kg)	Puissance à l'arbre (kW)	Niveau de pression sonore (dB(A))	Niveau de puissance sonore (dB(A))	Niveau de vibrations (m/s <sup>2</sup> )	Longueur du câble (m)	Tension (V/phases/Hz)	Régime (min <sup>-1</sup> )	Kit de pulvérisation de détergent / réservoir de détergent / épandage externe de détergent	Réservoir pour détergent, transparent (l)	Système de dosage du détergent	Flexible haute pression (longueur en m)	Flexible haute pression en acier trempé	Pistolet haute pression confortable avec lance rotative et poignée caoutchoutée	Tête de pompe en aluminium / Tête de pompe en laiton / Pistons en céramique	Réglage de la pression / débit sur la machine / le pistolet	Manomètre	Poignée télescopique en aluminium	Poignée de transport	Capot escamotable pour le rangement des embouts	Raccord rapide pour flexible haute pression	Tambour-enrouleur de flexible haute pression intégré	Raccord anti-viville sur le pistolet	Embout rotatif / 2e lance avec embout rotatif					
<b>NETTOYEURS HAUTE PRESSION CLASSE COMPACTE<sup>Ⓢ</sup></b>																																			
RE 80 X	RE02 011 4505	139,00	10-90	120	330	430	40	7,0	1,7	75,0	89,0	≤ 2,5	5	230/1-/50	20.000	●/-/-	0,5	-	5	-	-	●/-/-	-/-	-	-	-	-	-	-	-	-	●	-	●	●/-
RE 80	RE02 011 4502	149,00	10-90	120	330	430	40	7,0	1,7	75,0	89,0	≤ 2,5	5	230/1-/50	20.000	●/-/-	0,5	-	5	-	-	●/-/-	-/-	-	-	-	-	-	-	-	-	●	-	●	●/-
RE 90	RE02 011 4540	189,00	10-100	130	350	440	40	8,0	2,1	76,0	90,0	≤ 2,5	5	230/1-/50	21.000	●/-/-	0,5	-	6	-	-	●/-/-	-/-	-	-	-	-	-	-	-	●	-	●	●/-	
RE 100 PLUS CONTROL	RE02 011 4529	239,00	10-110	150	350	450	40	9,0	2,1	73,0	89,0	≤ 2,5	5	230/1-/50	20.000	-/●/-	0,5	-	7	-	-	●/-/-	-/●	-	-	-	-	-	-	●	●	●	●	●/-	
RE 110	4950 011 4520	299,00	10-110	150	380	430	40	17,6	1,7	73,0	85,0	≤ 2,5	5	230/1-/50	2.850	●/-/-	0,5	-	7	-	-	●/-/-	-/-	-	●	●	●	●	●	●	●	●	●	●	●/-
RE 110 PLUS	4950 011 4533	334,00	10-110	150	380	430	40	20,3	1,7	73,0	85,0	≤ 2,5	5	230/1-/50	2.850	●/-/-	0,5	-	8	-	-	●/-/-	-/-	-	●	●	●	●	●	●	●	●	●	●	●/-
RE 120	4950 011 4540	414,00	10-125	160	400	480	40	20,0	2,1	74,0	86,0	≤ 2,2	5	230/1-/50	2.850	●/-/-	0,5	-	8	-	●	●/-/-	-/-	-	●	●	●	●	●	●	●	●	●	●	●/-
RE 120 PLUS	4950 011 4550	469,00	10-125	160	400	480	40	21,2	2,1	74,0	86,0	≤ 2,2	5	230/1-/50	2.850	●/-/-	0,5	-	9	-	●	●/-/-	-/-	-	●	●	●	●	●	●	●	●	●	●	●/-
RE 130 PLUS	4950 011 4560	489,00	10-135	170	420	500	40	21,2	2,3	74,0	86,0	≤ 2,2	5	230/1-/50	2.850	●/-/-	0,5	-	9	●	●	●/-/-	-/-	-	●	●	●	●	●	●	●	●	●	●	●/-
RE 140 PLUS	4950 011 4580	639,00	10-145	180	430	510	40	22,7	2,5	74,0	86,0	≤ 2,5	5	230/1-/50	2.850	●/-/-	0,5	-	10	●	●	●/-/-	-/-	-	●	●	●	●	●	●	●	●	●	●	●/-
<b>NETTOYEURS HAUTE PRESSION CLASSE MOYENNE<sup>Ⓢ</sup></b>																																			
RE 150	RE01 011 4500	709,00	10-140	180	540	612	60	30,0	2,9	71,0	85,0	< 2,5	5	230/1-/50	2.850	-/●/●	2	●	9	●	●	-/●/-	●/-	●	●	●	●	●	●	●	●	●	●	●	●/-
RE 150 PLUS	RE01 011 4502	794,00	10-140	180	540	612	60	31,0	2,9	71,0	85,0	≤ 2,5	5	230/1-/50	2.850	-/●/●	2	●	12	●	●	-/●/-	●/-	●	●	●	●	●	●	●	●	●	●	●	●/-
RE 170	RE01 011 4530	764,00	10-150	180	570	648	60	30,0	3,3	71,0	85,0	< 2,5	5	230/1-/50	2.850	-/●/●	2	●	9	●	●	-/●/●	●/-	●	●	●	●	●	●	●	●	●	●	●	●/-
RE 170 PLUS	RE01 011 4531	834,00	10-150	180	570	648	60	31,0	3,3	71,0	85,0	≤ 2,5	5	230/1-/50	2.850	-/●/●	2	●	12	●	●	-/●/●	●/-	●	●	●	●	●	●	●	●	●	●	●	●/-
<b>NETTOYEURS HAUTE PRESSION CLASSE PROFESSIONNELLE<sup>Ⓢ</sup></b>																																			
RE 232	4788 012 4500	1.109,00	145	200	590	660	60	36,0	3,2 <sup>Ⓢ</sup>	75,7	89,9	≤ 2,5	5	230/1-/50	2.800	-/-/●	-	●	10	●	●	-/●/-	-/-	-	-	●	-	-	-	-	-	●	-	-/○	
RE 272 PLUS	4788 012 4512	1.424,00	45-150	200	560	620	60	42,0	3,0 <sup>Ⓢ</sup>	72,4	86,6	≤ 2,5	5	230/1-/50	1.450	-/●/●	2,5	●	15	●	●	-/●/●	●/-	●	-	●	-	-	-	-	●	●	-/●		
RE 282 PLUS	4788 012 4521	1.549,00	60-160	200	700	760	60	42,0	3,5 <sup>Ⓢ</sup>	73,4	87,6	≤ 2,5	5	400/3-/50	1.450	-/●/●	2,5	●	15	●	●	-/●/●	●/-	●	-	●	-	-	-	-	-	●	●	-/●	
RE 362	4780 012 4510	1.679,00	35-180	250	1.000	1.080	60	72,0	6,3 <sup>Ⓢ</sup>	76,0	87,5	≤ 2,5	5	400/3-/50	1.450	-/●/●	2,5 + 2,5	●	10	●	●	-/●/●	●/●	●	-	-	-	-	-	-	-	●	●	-/○	
RE 362 PLUS	4780 012 4518	1.969,00	35-180	250	1.000	1.080	60	79,0	6,5 <sup>Ⓢ</sup>	76,0	87,5	≤ 2,5	5	400/3-/50	1.450	-/●/●	2,5 + 2,5	●	15	●	●	-/●/●	●/●	●	-	-	-	-	-	-	●	●	-/●		

● De série  
○ Optionnel (accessoire)

X = Version portable

Ⓢ Pression du système maximale autorisée

Ⓢ Facteur K selon la directive européenne 2006/42/EG = 2,0 dB(A)

Ⓢ Facteur K selon la directive européenne 2006/42/EG = 1,5 m/s<sup>2</sup> (RE 90), 2,0 m/s<sup>2</sup> (à partir de RE 100), avec embout à jet plat

Ⓢ Veuillez à utiliser les nettoyeurs haute pression STIHL conformément à la réglementation locale concernant les eaux usées

Ⓢ L'installation électrique sur le lieu d'utilisation doit être adaptée à cette puissance



# LES ASPIRATEURS EN DÉTAIL



## TECHNOLOGIE

### 01 SYSTÈME MULTI-FILTRE

Le système multi-filtre permet de filtrer la poussière épaisse et la poussière fine avec la même efficacité. Le filtre est lavable, hygiénique, économique et respectueux de l'environnement.

### 02 FONCTION DE SOUFFLAGE

La fonction de soufflage est idéale pour nettoyer les zones difficiles d'accès. Le tube d'aspiration est dans ce cas branché sur le raccord d'air sortant.

### 03 ASPIRATION EAU ET POUSSIÈRES

Les aspirateurs eau et poussière de STIHL permettent de nettoyer aussi bien des surfaces sèches que des surfaces humides. Le nouveau SEA 20 ne peut quant à lui être utilisé que sur des surfaces sèches.

## CONFORT

### 04 EMBOUT POUR SOL COMMUTABLE

Pour passer du nettoyage d'une moquette à celui d'un sol lisse, vous pouvez ajuster très facilement l'embout avec le sélecteur au pied.

### 05 RANGEMENT D'ACCESSOIRES INTÉGRÉ

Selon le modèle, les nombreux accessoires peuvent être rangés dans une boîte intégrée ou être accrochés aux supports prévus à cet effet. Support pour flexible d'aspiration et câble d'alimentation également disponibles.

### 06 ENCLENCHEMENT AUTOMATIQUE / PRISE DE COURANT

L'aspirateur s'allume et s'éteint automatiquement via l'outil électrique branché sur la prise.

### 07 NETTOYAGE DU FILTRE

Les performances restent à un niveau élevé grâce au nettoyage aisé et rapide du filtre.

Nous attirons votre attention sur le fait que les produits ne présentent pas tous les mêmes caractéristiques. Vous ne trouverez sur cette page que les principales caractéristiques. Vous trouverez plus d'explications à partir de la page 474 ou sur [stihl.be/fr](http://stihl.be/fr).

# ASPIRATEURS



## SEA 20

10,8 V · 1,1 kg<sup>①</sup>

- Aspirateur à main sur batterie pour nettoyer les petites surfaces sèches à la maison, dans le garage ou dans la voiture
- Aspirateurs eau et poussières pour les travaux d'entretien des particuliers autour de la maison ainsi que pour une utilisation professionnelle dans des ateliers, des services de nettoyage et dans l'industrie
- Nombreux accessoires de qualité supérieure disponibles

Aspirateur à main pratique, sur batterie, pour aspirer et nettoyer les petites surfaces sèches dans le garage, l'atelier ou la voiture. Avec réservoir amovible permettant de le vider et le nettoyer facilement. Embout pour rainures et embout universel avec brosse amovible pour différentes applications. Le dispositif de blocage permet un fonctionnement continu sans devoir maintenir la gâchette de commande enfoncée. Très bon rendement du filtre grâce au système de filtration à deux niveaux. Le niveau de charge de la batterie AS 2 peut être consulté sur un écran LED par simple pression sur un bouton. Le SEA 20 est disponible sous forme de set ou comme machine séparée.

### Inclus dans le set :

- 1 × batterie lithium-ion AS 2, 28 Wh, 10,8 V
- 1 × chargeur standard AL 1
- 1 × embout pour rainures
- 1 × embout universel avec brosse amovible
- 1 × tube de rallonge, 49 cm
- 1 × tuyau d'aspiration
- 1 × sac de transport

SEA 20 sans batterie ni chargeur, avec embouts et sac de transport

Référence SA03 011 7300 **99,00 €**

Set SEA 20 avec AS 2 et AL 1

VOUS ÉCONOMISEZ 34,00 €<sup>②</sup>

Référence SA03 011 7310 **149,00 €**



PAGE **349**

## ACCESSOIRE : FILTRE EN PAPIER POUR SEA 20



Le filtre en papier du SEA 20 est particulièrement facile à nettoyer. Il suffit pour ce faire de tapoter légèrement dessus. Il peut dès lors être utilisé plus longtemps. Il est néanmoins recommandé de remplacer le filtre en papier de temps en temps pour maintenir les performances et la fiabilité de l'aspirateur à main sur batterie.

Prix de vente conseillés par le fabricant en euros, recupel inclus pour la Belgique

① Poids sans batterie ni embouts

② Économies en cas d'achat d'un set par rapport à l'achat des composants individuels

③ Explication des symboles voir page 474



**SE 33**

1,4 kW • 210 mbar • 3.600 l/min

Pour le nettoyage de surfaces sèches et humides autour de la maison, ainsi que pour le nettoyage de véhicules. Outil polyvalent grâce à un large choix d'accessoires. Embout pour sol commutable pour basculer facilement entre les modes aspiration humide et aspiration sèche, fonction de soufflage par le branchement du tube d'aspiration sur le raccord d'air sortant, tuyau d'aspiration en 2 parties pour une bonne ergonomie. Rangement facile des accessoires directement sur la machine, embout pour rainures, embout pour sol, tuyau d'aspiration de 2 m de long.

Référence **SE01 012 4400** **99,00 €****SE 62 E**

1,4 kW • 210 mbar • 3.600 l/min

Prise de démarrage automatique (E) pour le branchement de machines électriques. Aspiration humide ou à sec au choix, fonction de soufflage par le branchement du tube d'aspiration sur le raccord d'air sortant, système multi-filtre, dispositif de nettoyage du filtre, tuyau d'aspiration de 3,5 m, tube d'aspiration télescopique, embout pour sol commutable, embout universel, embout pour rainures, adaptateur pour machines électriques.

Référence **4784 012 4403** **209,00 €****SE 122 E**

1,5 kW • 250 mbar • 3.700 l/min

Enclenchement automatique, prise (E), aspiration humide et à sec, système de filtre multiple, nettoyage de filtre, élément de filtre / sac à poussière, galets de guidage avec frein, tube manuel en inox avec raccord rapide, tube d'aspiration en inox, embout universel, embout sols et rainures, régulation du régime, démarrage sans à-coups, système d'arrêt temporisé, adaptateur pour outils électriques, boîtier.

Référence **4774 012 4405** **524,00 €****SE 133 ME**

1,4 kW • 250 mbar • 4.500 l/min

Aspirateur eau et poussière puissant avec enclenchement automatique, classe de poussière M. Nettoyage automatique du filtre sans perte d'aspiration, contrôle automatique du débit, régulation continue du régime, rangement pour boîte à outils, adaptateur antistatique permettant de connecter l'aspirateur à des machines électriques ou sur batterie.

Référence **4786 012 4430** **739,00 €****SE 62**

1,4 kW • 210 mbar • 3.600 l/min

Pour l'élimination de la poussière, des saletés et des liquides, à l'intérieur comme à l'extérieur. Aspiration humide ou sèche au choix, fonction de soufflage par le branchement du tube d'aspiration sur le raccord d'air sortant, système multi-filtre, dispositif de nettoyage du filtre, embout pour sol commutable, embout universel, embout pour rainures.

Référence **4784 012 4400** **169,00 €****SE 122**

1,5 kW • 250 mbar • 3.700 l/min

Avec système de filtre à plusieurs niveaux, boîte pour accessoires intégrée et support pour tube d'aspiration. Aspiration humide ou à sec au choix, dispositif de nettoyage du filtre, élément de filtre / sac à poussière, galets de guidage avec frein, tube manuel en inox avec raccord rapide.

Référence **4774 012 4400** **479,00 €**

Prix de vente conseillés par le fabricant en euros, recupel inclus pour la Belgique

E = Démarrage automatique / prise  
M = Classe de poussière

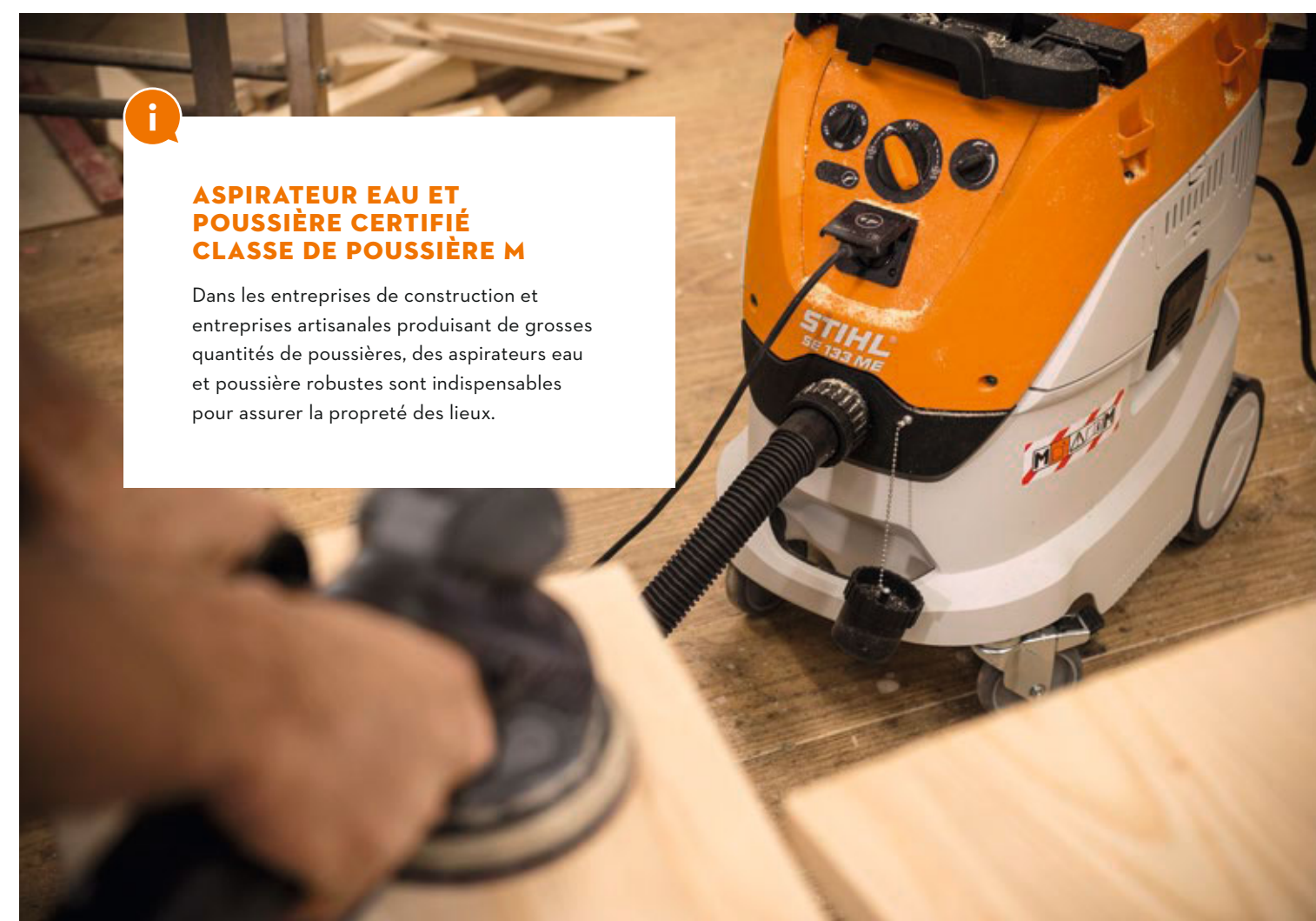

**ASPIRATEUR EAU ET  
POUSSIÈRE CERTIFIÉ  
CLASSE DE POUSSIÈRE M**

Dans les entreprises de construction et entreprises artisanales produisant de grosses quantités de poussières, des aspirateurs eau et poussière robustes sont indispensables pour assurer la propreté des lieux.





## ACCESSOIRES POUR ASPIRATEURS

- Extensions pour utilisations variées
- Embouts pour différentes utilisations
- Tubes de rallonge et adaptateurs
- Tuyaux d'aspiration



Les prix indiqués dans ce catalogue sont basés sur les tarifs du 1er janvier 2023. STIHL se réserve le droit de modifier les prix de vente conseillés à titre indicatif. Vous trouverez les prix actuels sur [stihl.be/fr](https://www.stihl.be/fr).

### SET DE MINI-EMBOUS

Set d'accessoires pour l'aspirateur à main sur batterie SEA 20, composé de trois tubes de rallonge et embouts pouvant être combinés les uns avec les autres. Pour le nettoyage des endroits très étroits ou difficilement accessibles, comme les interstices des radiateurs.

**Inclus dans le set :**  
3 × tube de rallonge  
3 × embouts  
1 × sac de transport

Référence **SA03 007 1000**

**19,90 €**



### SACS À POUSSIÈRES

Kit de 5 sacs. En papier.

Pour SE 33  
Référence **SE01 500 9000** **15,30 €**

Kit de 5 sacs. En non-tissé stable et résistant aux déchirures.

Pour SE 60, SE 60 E  
Référence **4901 500 9015** **12,40 €**

Pour SE 61, SE 61 E, SE 62, SE 62 E  
Référence **4901 500 9004** **16,40 €**

Pour SE 90  
Référence **4901 500 9002** **21,80 €**

Avec fermeture anti-poussière

Pour SE 100  
Référence **4901 500 9010** **39,30 €**

Pour SE 120, SE 120 E  
Référence **4901 500 9031** **48,00 €**

Pour SE 121, SE 121 E  
Référence **4901 500 9003** **31,60 €**

Pour SE 122, SE 122 E  
Référence **4901 500 9007** **32,70 €**

Pour SE 133 ME  
Référence **4901 500 9009** **34,90 €**

### SACS D'ÉLIMINATION

Pour une élimination facile et sans poussière. Set de 5 sacs, en plastique.

Pour SE 133 ME  
Référence **4901 903 4900** **38,20 €**



### ÉLÉMENTS DE FILTRE

Élément de filtre destiné au montage ou au remplacement.

Filtre en papier pour SEA 20  
Référence **SA03 080 1900** **9,10 €**

Filtre PET pour SE 33  
Référence **SE01 703 5900** **21,80 €**

Papier solide pour SE 120, SE 120 E  
Référence **4727 703 5900** **33,90 €**

Papier solide pour SE 62-SE 122 E  
Référence **4709 703 5900** **19,70 €**

Non-tissé PET échangeable et résistant, convient parfaitement pour l'aspiration de liquides, pour SE 62-SE 122 E  
Référence **4742 703 5900** **33,90 €**

Pour une aspiration de liquides régulière, plus longue, acier inoxydable, pour SE 62-SE 122 E  
Référence **4901 501 0900** **81,00 €**

Filtre plissé PTFE, classe de poussière M, lavable, pour SE 133 ME  
Référence **4786 703 5902** **58,00 €**



PAGE **385**

### NOUVEAU VARIOCLEAN ECO

Notre nettoyant spécial, composé à 92% d'ingrédients d'origine naturelle, est idéal pour nettoyer en profondeur et en douceur les éléments filtrants lavables en PET et PTFE 4742 703 5900 et 4786 703 5902. Il suffit de vaporiser Varioclean Eco, de laisser agir 5 minutes, de rincer à l'eau et de laisser sécher - et votre filtre est à nouveau prêt à l'emploi.





**EMBOU POUR RAINURES**

(raccord Ø 36 mm)

Longueur 300 mm. Pour nettoyer des endroits difficiles d'accès. En plastique.



Pour SE 33-SE 133 ME  
Référence 4901 502 2200

**4,40 €****EMBOU POUR RADIATEURS**

(raccord Ø 36 mm)

Pour le nettoyage des radiateurs et de stores vénitiens. Embout pour joints avec embout à brosse spéciale.



Pour SE 33-SE 133 ME  
Référence 4901 500 2610

**8,80 €****EMBOU D'ASPIRATION UNIVERSEL**

(raccord Ø 36 mm)

Largeur 115 mm. En plastique avec brosse à poils, p. ex. pour les sièges automobiles.



Pour SE 33-SE 133 ME  
Référence 4901 502 2300

**4,40 €****BEC OBLIQUE EN CAOUTCHOUC**

(raccord Ø 36 mm)

Longueur 185 mm. Pour l'aspiration de surfaces délicates.



Pour SE 33-SE 133 ME  
Référence 4901 502 2400

**6,70 €****EMBOU À BROSSÉ**

(raccord Ø 36 mm)

Longueur 230 mm. Pour le nettoyage de surfaces délicates, par exemple le mobilier capitonné.



Pour SE 33-SE 133 ME  
Référence 4901 502 2600

**8,80 €****EMBOU SPÉCIALE LIQUIDES**

(raccord Ø 36 mm)

Largeur 300 mm. Pour aspirer des liquides sur de grandes surfaces.



Pour SE 33-SE 133 ME  
Référence 4901 500 7200

**23,00 €****EMBOU POUR RAINURES**

(raccord Ø 36 mm)

Longueur 920 mm. Pour le nettoyage de la chaudière ou du four. En métal.



Pour SE 33-SE 133 ME  
Référence 4901 502 2201

**31,60 €****EMBOU POUR SOLS UNIVERSELS**

(raccord Ø 36 mm)

Largeur 400 mm. Aspiration humide / à sec. Réglable en hauteur.



Pour SE 33-SE 133 ME  
Référence 4901 500 2705

**61,00 €****PALETTE COMBINÉE**

(raccord Ø 36 mm)

Largeur 280 mm. Avec sélecteur au pied pour les surfaces lisses et les moquettes.



Pour SE 33-SE 122 E  
Référence 4901 500 2503

**34,90 €****EMBOU EN ALUMINIUM POUR SOL**

(raccord Ø 36 mm)

Largeur 330 mm. Pour aspiration à sec. Fixation pour brosses amovible.



Pour SE 62-SE 133 ME  
Référence 4901 500 2700

**58,00 €****EMBOUS POUR SURFACES ÉTENDUES**

(raccord Ø 36 mm)

Largeur 450 mm. Pour surfaces étendues. En aluminium, réglable en hauteur, avec embout interchangeable.



Pour SE 62-SE 133 ME  
Avec embout-brosse  
Référence 4901 500 2710 **90,00 €**

Avec embout en caoutchouc pour l'aspiration de liquides  
Référence 4901 500 2711 **90,00 €**

**KIT VOITURE**

Pour le nettoyage des différentes surfaces de véhicules. Embout pour rainures (300 mm), suceur pinceau, embout à brosse et embout en caoutchouc.



Pour SE 33-SE 133 ME  
Référence 4901 500 9500

**62,00 €****KIT D'ASPIRATION DES LIQUIDES**

Pour l'élimination de liquides. Embout pour l'aspiration des sols humides, bec oblique en caoutchouc, élément de filtre en inox.



Pour SE 62-SE 122 E  
Référence 4901 500 9400

**93,00 €****KIT SALISSURES IMPORTANTES**

Pour élimination des déchets plus grands. Embout, tubes de rallonge (2x500 mm), pièces pour raccord (2x), tuyau d'aspiration de 1,75 m de longueur, Ø 50 mm.



Pour SE 122-SE 133 ME  
Référence 4901 500 9300 **88,00 €**





### FLEXIBLES D'ASPIRATION

⚠ **Ø 32 mm x 3,5 m**, pour SE 61, SE 61 E  
Référence **4901 500 0561** **34,90 €**

**Ø 32 mm x 3,5 m**, pour SE 33-SE 62 E<sup>Ⓞ</sup>  
Référence **4901 500 0518** **43,70 €**

**Ø 36 mm x 3,0 m**, pour SE 122-SE 133 ME  
Référence **4901 500 0504** **30,60 €**

Avec adaptateur pour machines électriques.

**Ø 27 mm x 3,5 m**, pour SE 33-SE 62 E  
Référence **4901 500 0520** **20,70 €**

**Ø 27 mm x 3,5 m**, pour SE 122-SE 133 ME  
Référence **4901 500 0503** **51,00 €**

**Ø 32 mm x 3,5 m**, pour SE 62-SE 62 E<sup>Ⓞ</sup>  
Référence **4901 500 0519** **48,00 €**

### FLEXIBLES D'ASPIRATION AU MÈTRE

Résistant à des températures jusqu'à 70 °C.

**Ø 27 mm, antistatique**  
Référence **4901 501 0801** **13,10 €**

**Ø 27 mm**  
Référence **4901 501 0802** **5,50 €**

**Ø 32 mm**  
Référence **4901 501 0803** **7,70 €**

**Ø 36 mm**  
Référence **4901 501 0804** **7,70 €**

**Ø 50 mm**  
Référence **4901 501 0806** **10,20 €**

### SUPPORT DE TUBE D'ASPIRATION

Plastique.

**Pour SE 60-SE 60 E**  
Référence **4901 501 1400** **3,50 €**

### ADAPTATEUR POUR OUTILS ÉLECTRIQUES

Pour le branchement direct de machines électriques avec possibilité d'aspiration sur le tuyau d'aspiration.

**Ø 32 mm, pour SE 61 et SE 61 E (non ill.)**  
Référence **4901 503 1510** **4,40 €**

**Ø 27 mm, antistatique, pour SE 61-SE 122 E (non ill.)**  
Référence **4901 503 1502** **8,80 €**

**Ø 32 mm, réglage de la puissance d'aspiration, pour SE 62 et SE 62 E (non ill.)**  
Référence **4901 503 1509** **13,70 €**

**Ø 36 mm, raccord rapide, pour SE 122-SE 133 ME**  
Référence **4901 500 7301** **13,10 €**

### MANCHONS D'ASPIRATION

Rotatif, côté du réservoir.

**Ø 50/27 mm**  
Référence **4901 503 1501**

**Ø 50/36 mm**  
Référence **4901 503 1500**

**Ø 50/32 mm**  
Référence **4901 503 1505**

**Ø 50/50 mm**  
Référence **4901 503 1504**

par pièce **5,70 €**

**Ø 50/27 mm, antistatique**  
Référence **4901 503 1506** **11,30 €**

### LANCES DE RALLONGE

**Raccord Ø 36 mm, chromé, télescopique, pour SE 33-SE 133 ME**  
Référence **4901 503 1602** **31,60 €**

**Raccord Ø 36 mm, 1 pièce de 500 mm longueur, en inox, pour SE 62-SE 133 ME**  
Référence **4786 503 1600** **34,40 €**

**Raccord Ø 36 mm, 2 pièces de 500 mm longueur, en aluminium, pour SE 33-SE 133 ME**  
Référence **4901 503 1610** **15,30 €**

**Raccord Ø 50 mm, 2 pièces de 500 mm longueur, en plastique, pour SE 61-SE 122 E**  
Référence **4901 503 1605** **23,00 €**

### RACCORD (raccord Ø 36 mm)

Pour fixer les embouts directement au flexible d'aspiration.

**Pour SE 122-SE 122 E**  
Référence **4901 503 0800** **4,60 €**

Référence	Prix de vente conseillés par le fabricant en euros	Puissance absorbée max. P <sub>max</sub> (kW)	Dépression max. (mbar)	Débit volumétrique (l/min)	Poids (kg)	Niveau de pression sonore <sup>Ⓞ</sup> (dB(A))	Tension (V / phases / Hz)	Tension nominale (V)	Volume du réservoir	Longueur du tuyau d'aspiration (m)	Diamètre intérieur du tuyau (mm)	Longueur du câble (m)	Aspiration eau / poussière au choix	Démarrage automatique / prise	Système multi-filtre	Nettoyage du filtre automatique / manuel	Préfiltre / filtre en papier / filtre en tissu non tissé	Réservoir	Sac à poussières en papier / non-tissé	Lance manuelle à raccord rapide	Dispositif d'aspiration plastique / inox	Embout pour sols commutable	Embout universel / pour joints	Adaptateur pour outils électriques	Réglage du régime	Démarrage sans à-coups	Système d'arrêt temporisé
<b>ASPIRATEUR À MAIN SUR BATTERIE<sup>Ⓞ</sup></b>																											
<b>SEA 20</b>	SA03 011 7300	99,00 <sup>Ⓞ</sup>	-	80	1.026	1,1 <sup>Ⓞ</sup>	-	-	10,8	0,8	0,5 - 1,5	29	-	-	-	•	-	•/•/-	•	•/-	-	•/•	-	-	-	-	-
<b>Set SEA 20 avec AS 2 + AL 1</b>	SA03 011 7310	149,00	-	80	1.026	1,3 <sup>Ⓞ</sup>	-	-	10,8	0,8	0,5 - 1,5	29	-	-	-	•	-	•/•/-	•	•/-	-	•/•	-	-	-	-	
<b>ASPIRATEURS EAU ET POUSSIÈRE<sup>Ⓞ</sup></b>																											
<b>SE 33</b>	SE01 012 4400	99,00	1,4	210	3.600	5,4 <sup>Ⓞ</sup>	73,0	220 - 240 / 1- / 50 / 60	-	12	2,0	37	4,0	•	-	-	- / -	- / - / •	-	• / -	-	• / -	-	-	-	-	
<b>SE 62</b>	4784 012 4400	169,00	1,4	210	3.600	7,5 <sup>Ⓞ</sup>	70,9	220 - 240 / 1- / 50 / 60	-	20	2,5	32	5,7	•	-	•	- / •	- / • / -	-	- / •	•	• / -	•	• / •	-	-	-
<b>SE 62 E</b>	4784 012 4403	209,00	1,4	210	3.600	8,0 <sup>Ⓞ</sup>	70,9	220 - 240 / 1- / 50 / 60	-	20	3,5	32	5,7	•	•	•	- / •	- / • / -	-	- / •	•	• / •	•	• / •	-	-	-
<b>SE 122</b>	4774 012 4400	479,00	1,5	250	3.600	12,1 <sup>Ⓞ</sup>	65,1	220 - 240 / 1- / 50 / 60	-	30	3,0	36	8,25	•	-	•	- / •	- / - / •	-	- / •	•	• / •	•	• / •	-	-	-
<b>SE 122 E</b>	4774 012 4405	524,00	1,5	250	3.600	12,3 <sup>Ⓞ</sup>	65,1	220 - 240 / 1- / 50 / 60	-	30	3,0	36	8,2	•	•	•	- / •	- / - / •	-	- / •	•	• / •	•	• / •	•	•	•
<b>ASPIRATEUR EAU ET POUSSIÈRE CERTIFIÉ<sup>Ⓞ</sup></b>																											
<b>SE 133 ME</b>	4786 012 4430	739,00	1,4	250	4.500	16,0 <sup>Ⓞ</sup>	68,0	220 - 240 / 1- / 50 / 60	-	42	5,0	32	8,4	•	•	•	• / -	- / - / •	-	- / •	•	• <sup>Ⓞ</sup>	- / •	•	•	•	•

Prix de vente conseillés par le fabricant en euros

• De série

E = Démarrage automatique / prise  
M = Classe de poussière

Ⓞ Facteur K selon la directive européenne 2006 / 42 / EG = 2,0 dB(A)

Ⓞ Poids sans batterie ni embouts

Ⓞ Poids avec batterie, sans chargeur ni embouts

Ⓞ Poids, prêt à l'emploi

Ⓞ Embout non commutable

Ⓞ Prix sans batterie ni chargeur

Ⓞ Recupel inclus pour la Belgique

Ⓞ Tube à main inclus

⚠ Jusqu'à épuisement du stock !



## TRANSFÉREZ FACILEMENT DE GRANDES QUANTITÉS D'EAU.

Pompes à eau

357





# POMPES À EAU EN DÉTAILS



## TECHNOLOGIE

- 01** MOTEUR STIHL EHC  
Toutes les pompes à eau STIHL sont équipées de moteurs thermiques à 4 temps, puissants et fiables.
- 02** SENSEUR DE NIVEAU D'HUILE  
Dès que le niveau d'huile descend sous le niveau requis permettant de garantir le bon fonctionnement de la machine, le moteur s'arrête automatiquement.
- 03** SYSTÈME ANTI-VIBRATIONS  
Les amortisseurs sont montés en ligne droite sur le moteur et sur la bride du corps de pompe et réduisent les contraintes mécaniques sur l'ensemble de la machine et garantissent un fonctionnement régulier, même à un régime moteur élevé.

## CONFORT

- 04** CHÂSSIS STABLE  
Le châssis robuste assure une bonne stabilité sur différents types de surface et protège en même temps le moteur des dommages.
- 05** DESIGN COMPACT  
Le design compact facilite le transport et le rangement.
- 06** MANIEMENT ET ENTRETIEN AISÉS  
Tous les éléments nécessaires à l'entretien sont facilement accessibles. Le filtre à air peut être remplacé sans outils.

Nous attirons votre attention sur le fait que les produits ne présentent pas tous les mêmes caractéristiques. Vous ne trouverez sur cette page que les principales caractéristiques. Vous trouverez plus d'explications à partir de la page 474 ou sur [stihl.be/fr](http://stihl.be/fr).

## POMPES À EAU

- Idéal pour l'utilisation dans l'agriculture
- Permet de puiser l'eau des lacs, rivières, étangs et autres réservoirs, de transférer facilement de grands volumes d'eau et de pomper les eaux accumulées
- Pompes auto-amorçantes avec raccords de 2", 3" ou 4" pour des débits moyens à élevés



### NOUVEAU WP 300

212 cm<sup>3</sup> • max. 37 m<sup>3</sup>/h • 26,0 kg<sup>①</sup>

Pompe à eau polyvalente, dotée d'un puissant moteur thermique à 4 temps et de raccords de tuyaux de 2" pour un débit moyen allant jusqu'à 37 m<sup>3</sup>/h. La crépine d'aspiration intégrée protège la pompe des dommages causés par les particules de saleté contenues dans l'eau. Le châssis robuste de la pompe à eau assure une bonne stabilité sur différents types de surface et protège le moteur contre les chocs et dommages involontaires. À noter que les tuyaux d'aspiration et de refoulement ne sont pas fournis.

Référence

VB03 011 2000

**344,00 €**



EN CAS DE PRÉLÈVEMENT DANS DES EAUX DE SURFACE, IL CONVIENT DE RESPECTER LES PRESCRIPTIONS LOCALES.

Les prix indiqués dans ce catalogue sont basés sur les tarifs du 1er janvier 2023. STIHL se réserve le droit de modifier les prix de vente conseillés à titre indicatif. Vous trouverez les prix actuels sur [stihl.be/fr](http://stihl.be/fr).

Prix de vente conseillés par le fabricant en euros

① Poids net, sans essence ni huile







## NOUVEAU WP 600

212 cm<sup>3</sup> • max. 63 m<sup>3</sup>/h • 29,0 kg<sup>①</sup>

Pompe à eau robuste et fiable, dotée d'un puissant moteur thermique à 4 temps et de raccords de tuyaux de 3" pour un débit élevé allant jusqu'à 63 m<sup>3</sup>/h. Crépine d'aspiration intégrée pour protéger la pompe des particules de saleté contenues dans l'eau. Le châssis robuste de la pompe à eau assure une bonne stabilité sur différents types de surface et protège en même temps le moteur des dommages. À noter que les tuyaux d'aspiration et de refoulement ne sont pas fournis.

Référence **VB04 011 2000** **379,00 €**

## NOUVEAU WP 900

252 cm<sup>3</sup> • max. 94 m<sup>3</sup>/h • 38,0 kg<sup>①</sup>

Pompe à eau ultra performante, dotée d'un moteur thermique à 4 temps et de raccords de tuyaux de 4" pour un débit très élevé allant jusqu'à 94 m<sup>3</sup>/h. Le châssis stable assure une bonne stabilité de la pompe sur différents types de surface et protège en même temps le moteur des dommages. La crépine d'aspiration intégrée protège la pompe des dommages causés par les particules de saleté contenues dans l'eau. À noter que les tuyaux d'aspiration et de refoulement ne sont pas fournis.

Référence **VB05 011 2000** **579,00 €**



### POUR UNE FLEXIBILITÉ MAXIMALE

Afin de permettre un champ d'application des pompes à eau aussi large que possible, aucun tuyau n'est inclus dans la livraison. Lors du choix des tuyaux d'aspiration et de refoulement, veillez donc à choisir, selon vos besoins, un matériau indéformable ou résistant à la pression. Le diamètre intérieur des tuyaux doit correspondre à la taille de raccords des pompes à eau (2", 3" ou 4"). Pour le tuyau d'aspiration, un filtre d'aspiration est également nécessaire.



## CARBURANTS ET LUBRIFIANTS ADAPTÉS

À PARTIR DE LA **PAGE 376**

Référence	Prix de vente conseillés par le fabricant en euros	Type de moteur	Cylindrée (cm <sup>3</sup> )	Puissance (kW / ch)	Régime de travail max. (tr/min)	Volume du réservoir (l)	Poids <sup>①</sup> (kg)	Raccord (pouces)	Débit max. (m <sup>3</sup> /h)	Débit volumétrique max. (l/min)	Hauteur de refoulement max. (m)	Hauteur d'aspiration max. (m)	Pression de refoulement max. (bar)	Niveau de puissance acoustique garanti (dB(A))	Niveau de pression acoustique mesuré (dB(A))	Incertitude sur le niveau de pression acoustique <sup>②</sup> (dB(A))
<b>WP 300</b>	<b>NOUVEAU</b> VB03 011 2000 <b>344,00</b>	STIHL EHC 605	212	4,4 / 6,0	3.600	3,6	26,0	2	37	615	33	7	3	101	86	2
<b>WP 600</b>	<b>NOUVEAU</b> VB04 011 2000 <b>379,00</b>	STIHL EHC 605	212	4,4 / 6,0	3.600	3,6	29,0	3	63	1.050	31	7	3	103	87	3
<b>WP 900</b>	<b>NOUVEAU</b> VB05 011 2000 <b>579,00</b>	STIHL EHC 705	252	5,2 / 7,1	3.400	4,0	38,0	4	94	1.565	34	6,5	3	105	89	3



## GRANDES PERFORMANCES ET UTILISATION AISÉE.

Broyeurs de jardin adaptés  
à toutes les exigences

363

Broyeurs de jardin et accessoires

364





## LES BROYEURS DE JARDIN EN DÉTAIL

### 04 GRANDE CAPACITÉ DE REMPLISSAGE



### 03 FONCTIONNEMENT SILENCIEUX

### 01 PRÉSERVATION EFFICACE DES LAMES

### 02 HACHAGE OPTIMAL

## TECHNOLOGIE

### 01 TECHNOLOGIE D'INVERSION DU SENS DE BROYAGE BRS

Le sens de rotation des lames du broyeur peut être inversé au moyen d'un commutateur rotatif. La rotation à droite permet de broyer les végétaux durs comme les branches, tandis que lors de la rotation à gauche, les lames tranchantes transforment les végétaux tendres en masse compostable. Cette distinction en fonction du type de déchet à broyer permet de préserver efficacement les lames.

### 02 LAMES EN COUCHES SUPERPOSÉES

Hachent efficacement les déchets végétaux pour un niveau de vibrations réduit. Des lames à ailettes et des ergots d'arrachage supplémentaires assurent un meilleur broyage.

## CONFORT

### 03 ENTONNOIR DE REMPLISSAGE OPTIMISÉ SUR LE PLAN ACOUSTIQUE

Réduit les nuisances sonores lors du broyage.

### 04 OUVERTURE DE REMPLISSAGE EXTRA GRANDE

Pour insérer facilement de grandes quantités de branches et de matériaux tendres.

## BROYEURS DE JARDIN ADAPTÉS À TOUTES LES EXIGENCES

Consultez la liste des **modèles recommandés en fonction du type d'entraînement, du matériau à broyer et du volume à traiter** pour trouver le broyeur de jardin le plus adapté à vos besoins. Si vous souhaitez par exemple broyer de grandes quantités de déchets et en particulier des branches épaisses, nos puissants broyeurs thermiques seront le choix idéal. Grâce à un assortiment varié, nos broyeurs de jardin électriques performants conviennent quant à eux à de multiples tâches, du broyage occasionnel de petites quantités de déchets verts au broyage régulier de branches plus épaisses. Pour les endroits sensibles au bruit, l'assortiment propose également des modèles particulièrement silencieux.

BROYEURS	TYPE DE DÉCHET À BROYER		VOLUME À TRAITER	
	TENDRES	DURS	TENDRES	DURS
<b>BROYEURS THERMIQUES</b>				
GH 370 S	•	•		■
GH 460	•	•	■	■
GH 460 C	•	•	■	■
<b>BROYEURS ÉLECTRIQUES</b>				
GHE 135 L	-	•		■
GHE 140 L	-	•		■
GHE 105	•	•		■
GHE 150	•	•	■	■
GHE 250 S	•	•	■	■
GHE 250	•	•	■	■
GHE 260 S	•	•	■	■
GHE 260	•	•	■	■
GHE 355	•	•	■	■
GHE 375	•	•	■	■
GHE 420	•	•	■	■
GHE 450	•	•	■	■

Les modèles S sont particulièrement adaptés au broyage des branches

- Déchets à broyer tendres, fleurs broyées, feuillages, fines brindilles, etc.
- Déchets à broyer durs, branches, brindilles, chutes de haies et d'écorce, etc.



### BIEN BROYER SES DÉCHETS PERMET DE GAGNER DU TEMPS LORS DES TRAVAUX DE JARDINAGE !



Scannez le code QR et découvrez comment un broyage correct vous permet de gérer vos déchets de jardin de manière plus efficace et durable.



## BROYEURS ET ACCESSOIRES

- Pour une utilisation dans un jardin privé ainsi que pour l'entretien des espaces paysagers
- Pour le broyage des déchets durs et souples
- Avec des moteurs puissants
- Lames et systèmes de hachage efficaces
- Grande variété de modèles - également des machines silencieuses



### GH 370 S<sup>①</sup>

196 cm<sup>3</sup> • 3,4 kW / 4,6 ch

Broyeur thermique puissant, pour réduire en miettes de grosses quantités de branches épaisses. Indépendant d'une source de courant, et donc particulièrement mobile.

Référence **6001 200 0010** **1.309,00 €**



### GH 460 C

352 cm<sup>3</sup> • 6,5 kW / 8,8 ch

Broyeur thermique puissant, pour réduire en miettes de grosses quantités de branches épaisses et de matériaux tendres. Indépendant d'une source de courant. Idéal pour les grandes quantités de déchets à broyer. Avec système à deux chambres, système de broyage en couches superposées et interrupteur de sécurité One Click / One Turn. Muni de pneus pour un transport aisé.

Référence **6012 200 0016** **2.449,00 €<sup>③</sup>**

Autre version :  
GH 460 **6012 200 0011** **2.139,00 €<sup>③</sup>**



## CARBURANTS ET LUBRIFIANTS ADAPTÉS

À PARTIR DE LA **PAGE 376**

Prix de vente conseillés par le fabricant en euros



### GHE 140 L<sup>②</sup>

230 V • 2,5 kW

Broyeur électrique compact, équipé d'un moteur électrique puissant pour le broyage occasionnel de branches d'épaisseur moyenne. Avec ouverture en forme de trèfle, bac pour broyeur intégré et technique de rouleaux silencieuse. Rabattable pour un gain de place et un transport aisé.

Référence **6013 011 1130** **489,00 €<sup>④</sup>**

Autre version :  
GHE 135 L<sup>②</sup> **6013 011 1120** **439,00 €<sup>④</sup>**



### GHE 105<sup>①</sup>

230 V • 2,2 kW

Broyeur électrique compact équipé d'un moteur électrique efficace pour les travaux de broyage occasionnels de branchages de moyen calibre et de matériaux tendres. Avec raccordement électrique et ouverture en forme de trèfle.

Référence **6007 011 1175** **389,00 €<sup>④</sup>**



### GHE 150<sup>①</sup>

230 V • 2,5 kW

Broyeur électrique compact équipé d'un moteur électrique puissant pour les travaux de broyage occasionnels de branchages de moyen calibre. Avec raccordement électrique, système de broyage à double plaque et ouverture en forme de trèfle.

Référence **6008 011 1130** **479,00 €<sup>④</sup>**



### GHE 250

230 V • 2,5 kW

Broyeur électrique équipé d'un moteur électrique puissant pour les travaux de broyage réguliers de branchages de moyen calibre et de matériaux tendres. Idéal pour de plus grands volumes de déchets à broyer. Avec raccordement électrique et système de broyage à double plaque.

Référence **6008 011 1030** **599,00 €<sup>④</sup>**

Autres versions :  
GHE 250 S<sup>①</sup> **6008 011 1140** **599,00 €<sup>④</sup>**  
GHE 260 **6008 011 1035** **669,00 €<sup>④</sup>**  
GHE 260 S<sup>①</sup> **6008 011 1150** **669,00 €<sup>④</sup>**

Les prix indiqués dans ce catalogue sont basés sur les tarifs du 1er janvier 2023. STIHL se réserve le droit de modifier les prix de vente conseillés à titre indicatif. Vous trouverez les prix actuels sur [stihl.be/fr](http://stihl.be/fr).

C = Version confort  
L = Silencieux  
S = Hachage  
① Particulièrement adapté aux branchages  
② Convient uniquement au broyage de végétaux durs  
③ Recytyre inclus pour la Belgique (1,32 € TVA incluse par pneu)  
④ Recupel inclus pour la Belgique





**GHE 355**

230 V • 2,5 kW

Broyeur électrique équipé d'un moteur électrique puissant pour le broyage de grosses quantités de débris d'arbres durs ou de matériaux tendres. Grâce à la technologie d'inversion du sens de broyage, il est possible de changer facilement le sens de rotation des couteaux de broyage en fonction du type de matériau à broyer.

Référence **6011 011 1020** **769,00 €**

Autre version :  
GHE 375 6011 011 1025 **879,00 €**

**GHE 420**

230 V • 3,8 kW

Broyeur électrique équipé d'un moteur électrique puissant pour les travaux de broyage réguliers de branches dures et ramifiées, mais aussi des végétaux tendres. Idéal pour de grands volumes de déchets à broyer. Avec système à 2 chambres, entonnoir de remplissage insonorisé, système de broyage associant couteaux à ailettes et ergots de hachage et interrupteur de sécurité One Click / One Turn.

Référence **6012 200 0009** **1.429,00 €**

Autre version :  
GHE 450 6012 200 0010 **1.549,00 €**

**ENTONNOIR INCLINÉ  
ATZ 150**

Pour broyer des branches épaisses. Insonorisé, avec système de coupe Multi-Cut 150.

Pour GHE 250 et GHE 260  
Référence **6903 007 1013**

**182,00 €**

Référence

Prix de vente conseillés par le fabricant en euros

Diamètre maxi des branches (Ø) en mm

**BAC POUR BROYEUR  
AHB 050**

50 l, stable. Pour récolter les déchets broyés.



Pour GH 370 S, GHE 105, GHE 150, GHE 250, GHE 250 S, GHE 260,  
GHE 260 S, GHE 355 et GHE 375

Référence **6903 760 2546** **43,70 €**

**BROYEURS THERMIQUES**

Modèle	Référence	Prix	Ø (mm)	Type de moteur	Cylindrée (cm³)	Puissance nominale (W)	Puissance nominale (kW / ch)	Régime de service (tr/min)	Tension nominale	Outils de coupe (régime nominal)	Poids (kg)	Niveau de puissance sonore garanti (dB(A))	Niveau de pression sonore mesuré (dB(A))	Facteur d'incertitude niveau de pression sonore (dB(A))	Système à 2 chambres	Système de broyage à double plaque	Système d'inversion	Ouverture en forme de trèfle	Interrupteur de sécurité One Click / One Turn
<b>GH 370 S</b> <sup>①</sup>	6001 200 0010	1.309,00	45	STIHL EVC 1000	196	-	3,4 / 4,6	2.400	-	Multi-Cut 370	40 <sup>②</sup>	103	94	3	-	•	-	-	-
<b>GH 460</b>	6012 200 0011	2.139,00 <sup>③</sup>	60	B&S série 850 EXi OHV RS	190	-	3,4 / 4,6	3.000	-	Multi-Cut 450	59 <sup>②</sup>	104	96	3	•	•	-	-	•
<b>GH 460 C</b>	6012 200 0016	2.449,00 <sup>③</sup>	75	STIHL EVC 2000	352	-	6,5 / 8,8	2.560	-	Multi-Cut 450	76 <sup>②</sup>	104	94	3	•	•	-	-	•

**BROYEURS ÉLECTRIQUES<sup>④</sup>**

<b>GHE 135 L</b> <sup>⑤</sup>	6013 011 1120	439,00	35	-	-	2.300	-	-	230 V-	Rotor (40 tr/min)	23	94	87	3	-	-	-	•	-
<b>GHE 140 L</b> <sup>⑤</sup>	6013 011 1130	489,00	40	-	-	2.500	-	-	230 V-	Rotor (40 tr/min)	24	93	85	3	-	-	-	•	-
<b>GHE 105</b> <sup>⑤</sup>	6007 011 1175	389,00	35	-	-	2.200	-	-	230 V-	Multi-Cut 103 (2.800 tr/min)	19	104	93	3	-	-	-	•	-
<b>GHE 150</b> <sup>⑤</sup>	6008 011 1130	479,00	35	-	-	2.500	-	-	230 V-	Multi-Cut 150 (2.800 tr/min)	26	99	89	2	-	•	-	•	-
<b>GHE 250</b>	6008 011 1030	599,00	30	-	-	2.500	-	-	230 V-	Multi-Cut 250 (2.800 tr/min)	27	103	92	3	-	•	-	-	-
<b>GHE 250 S</b> <sup>⑥</sup>	6008 011 1140	599,00	35	-	-	2.500	-	-	230 V-	Multi-Cut 150 (2.800 tr/min)	27	100	90	3	-	•	-	-	-
<b>GHE 260</b>	6008 011 1035	669,00	35	-	-	2.900	-	-	400 V 3-	Multi-Cut 250 (2.780 tr/min)	27	102	89	3	-	•	-	-	-
<b>GHE 260 S</b> <sup>⑥</sup>	6008 011 1150	669,00	40	-	-	2.900	-	-	400 V 3-	Multi-Cut 150 (2.780 tr/min)	27	101	91	3	-	•	-	-	-
<b>GHE 355</b>	6011 011 1020	769,00	35	-	-	2.500	-	-	230 V-	Multi-Cut 355 (2.750 tr/min)	30	100	94	3	-	•	•	-	-
<b>GHE 375</b>	6011 011 1025	879,00	40	-	-	3.000	-	-	400 V 3-	Multi-Cut 355 (2.810 tr/min)	30	100	95	3	-	•	•	-	-
<b>GHE 420</b>	6012 200 0009	1.429,00	50	-	-	3.800	-	-	230 V-	Multi-Cut 450 (2.800 tr/min)	52	106	98	4	•	•	-	-	•
<b>GHE 450</b>	6012 200 0010	1.549,00	55	-	-	3.800	-	-	400 V 3-	Multi-Cut 450 (2.800 tr/min)	52	108	95	4	•	•	-	-	•

Prix de vente conseillés par le fabricant en euros

• De série B&S = Briggs&Stratton RS = ReadyStart OHV = Soupapes en tête C = Version confort L = Silencieux S = Hachage

① Particulièrement adapté aux branchages  
② Convient uniquement au broyage de végétaux durs  
③ Incertitudes selon la directive européenne 2006/42/CE

④ Poids net, sans essence ni huile  
⑤ Recytyre inclus pour la Belgique (1,32 € TVA incluse par pneu)  
⑥ Recupel inclus pour la Belgique







# ACCESSOIRES



SOLUTIONS  
INTELLIGENTES



CARBURANTS ET  
LUBRIFIANTS



ÉQUIPEMENTS DE  
PROTECTION INDIVIDUELLE



OUTILLAGE ET  
ARTICLES FORESTIERS



**SOYEZ PARÉ POUR L'AVENIR.  
AVEC NOS SOLUTIONS NUMÉRIQUES.**

ADVANCE ProCOM

372

STIHL connected

374

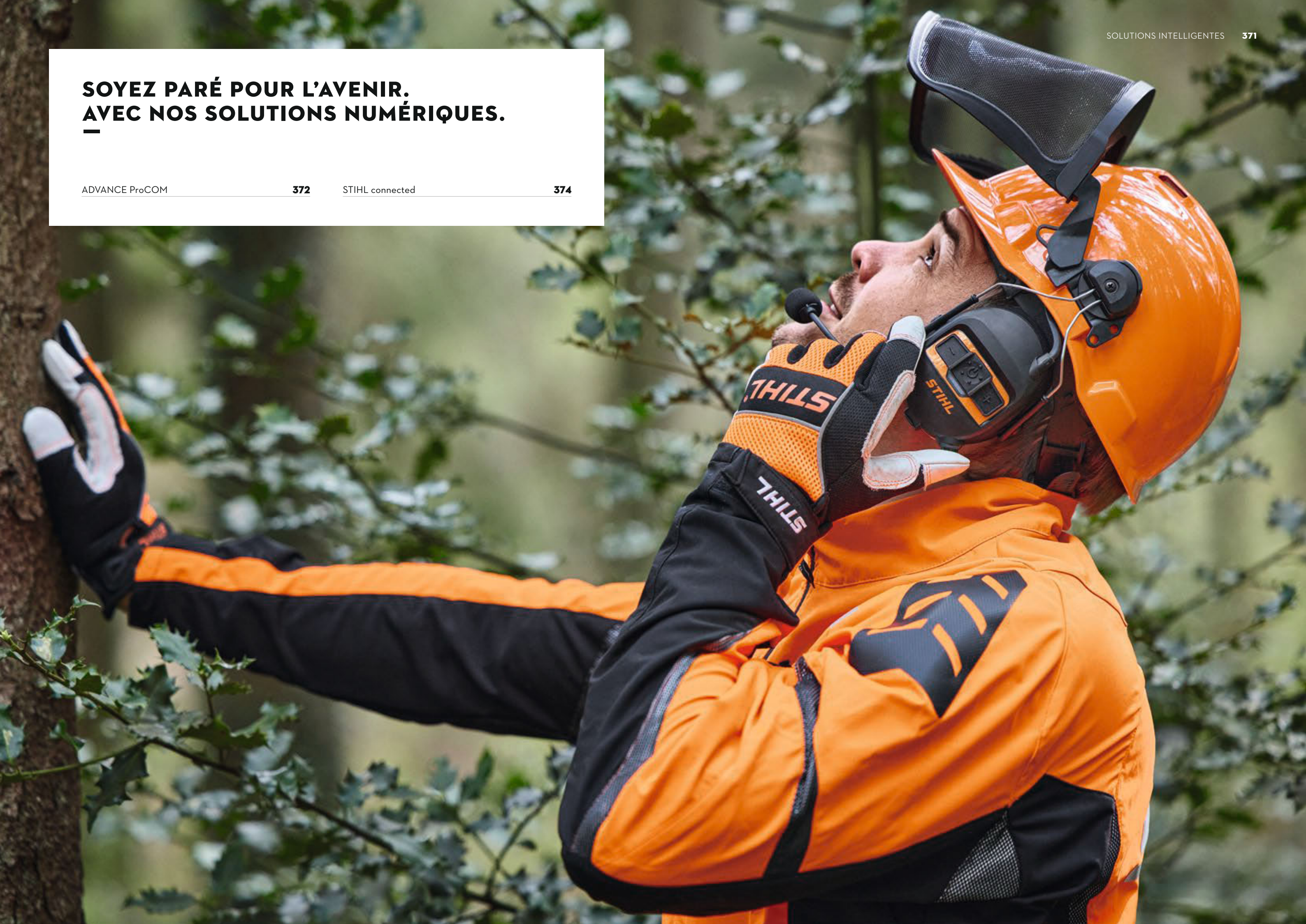



## ADVANCE PROCOM

### COMMUNIQUEZ DE MANIÈRE INTELLIGENTE, EFFICACE ET CONFORTABLE

Le système de communication STIHL ADVANCE ProCOM vous permet de communiquer de manière claire et efficace pendant le travail, même dans des environnements bruyants. La protection auditive peut établir une connexion directe avec jusqu'à 15 autres casques sur une distance pouvant atteindre 600 mètres. Vous bénéficiez en outre d'une isolation sonore extrêmement élevée grâce à un filtre efficace qui permet d'atténuer activement le bruit des machines. La fonction Bluetooth® vous permet quant à elle d'utiliser de nombreuses fonctions de votre smartphone sans devoir le sortir de votre poche. Le système ADVANCE ProCOM allie nouvelle technologie et logique de fonctionnement conviviale. N'attendez plus pour vous laisser convaincre !



### VARIANTES :



### INFORMATIONS COMPLÉMENTAIRES SUR LES VARIANTES

À PARTIR DE LA PAGE 418

## LES FONCTIONS INTELLIGENTES EXPLIQUÉES SIMPLEMENT :

### TECHNOLOGIE

- Grâce à la technologie Mesh Intercom, jusqu'à 16 personnes peuvent être connectées en réseau avec le système ADVANCE ProCOM.
- Connexion directe entre les casques sur une distance pouvant atteindre 600 mètres. Chaque casque sert également d'amplificateur.
- Les bruits ambiants peuvent être perçus même avec le casque sur les oreilles. Un filtre efficace permet d'atténuer activement le bruit des machines.



Offre une isolation phonique et acoustique extrêmement élevée.



Grâce à la classe de protection IP 64, la sueur, la saleté et la pluie ne risquent pas d'endommager l'électronique du casque.



Possibilité d'intégrer des talkies-walkies classiques via Bluetooth® pour étendre la portée ainsi que pour communiquer avec les personnes qui n'utilisent pas ADVANCE ProCOM.

### CONFORT



Utilisation facile grâce à des touches ergonomiques faciles à distinguer les unes des autres au toucher.



Passez des appels téléphoniques grâce à la connexion Bluetooth® avec votre smartphone.

### DIVERTISSEMENTS



Une radio FM est aussi disponible pour le divertissement pendant le travail. Plus besoin d'utiliser le smartphone à cet effet.



Les assistants vocaux de votre smartphone peuvent être utilisés en appuyant simplement sur un bouton du casque.

### UN COMPLÉMENT IDÉAL : L'APPLICATION STIHL ADVANCE PROCOM

Avec l'application STIHL ADVANCE ProCOM, gérez efficacement votre protection auditive intelligente et ses fonctionnalités. Tandis que les options de commande principales sur la protection auditive elle-même peuvent être commandées très facilement en appuyant sur un bouton, l'application vous permet quant à elle d'effectuer d'autres réglages personnalisés et de toujours garder un œil sur le statut de fonctionnement de votre ADVANCE ProCOM.

#### Quelques fonctions proposées par l'application :

- ✓ Consulter le niveau de charge de la batterie de l'ADVANCE ProCOM
- ✓ Activer les bruits ambiants
- ✓ Ajuster la sensibilité du microphone
- ✓ Activer des conversations avec jusqu'à 15 autres participants et définir des groupes privés
- ✓ Utiliser la radio FM

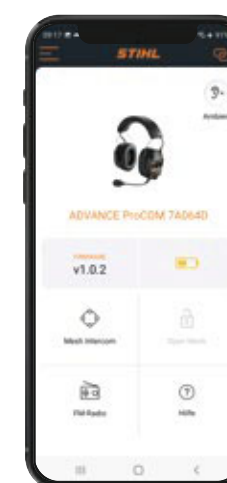

Scannez le code QR et téléchargez dès maintenant l'application STIHL ADVANCE ProCOM !



STIHL ProCOM



# STIHL CONNECTED

## INSTALLER, DÉMARRER, PROFITER

### 01 ENREGISTREMENT

Pour pouvoir utiliser STIHL connected, il est nécessaire de s'enregistrer préalablement sur [connect.stihl.com](http://connect.stihl.com).

### 03 AJOUTER DES APPAREILS À STIHL CONNECTED

Qu'il s'agisse d'appareils équipés d'un Smart Connector ou de batteries en réseau, la STIHL connected App<sup>®</sup> vous permet de les ajouter rapidement et facilement à votre flotte STIHL connected, y compris les appareils d'autres fabricants. La STIHL connected App vous guide à travers le processus d'installation et vous montre comment fixer le Smart Connector ou le Smart Connector 2 A sur vos appareils et comment le mettre en service.

### 05 ÉVALUER LES DONNÉES

Vous pouvez consulter les données d'utilisation de vos appareils dans l'application ou sur le STIHL connected Portal. Vous disposez ici de possibilités d'évaluation étendues, ce qui peut être un avantage, en particulier pour les grandes flottes et l'utilisation intensive des appareils. Si vous le souhaitez, vous pouvez également partager les données avec votre revendeur STIHL, afin qu'il puisse vous aider à maintenir votre flotte de machines dans un état optimal.

### 02 INSTALLER LA STIHL CONNECTED APP

Téléchargez la STIHL connected App sur votre smartphone et connectez-vous avec les données d'accès obtenues à l'étape 01. Avec la STIHL connected App, vous pouvez garder à tout moment une vue d'ensemble claire sur vos appareils lorsque vous êtes en déplacement. Elle transmet en outre les données de vos produits connectés au STIHL cloud qui est le lieu de stockage central de STIHL connected.

### 04 DÉMARRER

Pendant que vous continuez à effectuer votre travail habituel, STIHL connected enregistre les données de vos appareils et batteries connectés, sans que vous ayez besoin de faire quoi que ce soit. Dès que vos appareils peuvent se connecter via Bluetooth<sup>®</sup> à votre smartphone et donc à la STIHL connected App, les données sont transmises au STIHL cloud.

### 06 TIRER DES CONCLUSIONS - PROCÉDER À DES AMÉLIORATIONS

Les données de STIHL connected vous permettent d'optimiser votre parc de machines et de batteries. Vous pouvez par exemple identifier facilement les machines qui n'atteignent pas une durée de fonctionnement significative ou voir quelles sont celles qui ont besoin d'une maintenance urgente en raison d'un nombre d'heures de fonctionnement élevé.

### 07 ÉTENDRE LE SYSTÈME PETIT À PETIT

Commencez tranquillement avec une petite flotte et constatez par vous-même la valeur ajoutée que STIHL connected vous apporte. Élargissez progressivement votre flotte et professionnalisez votre système, par exemple en installant et en utilisant une STIHL connected Box. Placée à un endroit central, par exemple dans l'entrepôt où sont rangées les machines, elle transmet les données de vos produits et batteries connectés, sans qu'il soit nécessaire d'avoir un smartphone avec la STIHL connected App à proximité. Vous gardez ainsi facilement une vue d'ensemble claire, même pour les grandes flottes.



### SMART CONNECTOR

La solution de base pour la mise en réseau des produits thermiques, électriques et sur batterie. Placé à l'extérieur de la machine et connecté une seule fois à STIHL connected, le Smart Connector enregistre et transmet le nombre d'heures de fonctionnement par Bluetooth<sup>®</sup> à la STIHL connected App ou à la STIHL connected Box. Les informations sur la machine sont ensuite enregistrées dans le STIHL cloud et sont par la suite disponibles dans l'application et sur le STIHL connected Portal. Vous profitez ainsi d'une vue d'ensemble claire des durées de fonctionnement de toutes vos machines connectées, des entretiens à effectuer et bien plus encore. Le Smart Connector peut également être installé sur les machines d'autres fabricants.

Unité d'emballage 1 pièce		
Référence	0000 400 4900	<b>20,30 €</b>
Unité d'emballage 10 pièces		
Référence	0000 400 4903	<b>203,00 €</b>

Scannez le code QR et téléchargez dès maintenant la STIHL connected App !



### SMART CONNECTOR 2 A

Permet l'intégration d'une sélection de machines STIHL professionnelles sur batterie dans STIHL connected. Une fois monté à l'endroit prévu dans le carter de la machine et connecté au système électronique de la machine, le Smart Connector 2 A saisit entre autres les données sur la durée de fonctionnement et le régime de vitesse. Ces dernières sont ensuite disponibles sur le STIHL connected Portal. De plus, la STIHL connected App permet de consulter des informations importantes sur la machine. Le bouton et l'affichage LED du Smart Connector 2 A vous indiquent si votre machine a reçu un message, par exemple pour une maintenance à venir.

Unité d'emballage 1 pièce		
Référence	CA01 400 4900	<b>37,60 €</b>



### CONNECTED BOX

La connected Box transfère rapidement et de manière fiable les données de fonctionnement enregistrées sur vos machines et batteries en réseau vers le STIHL cloud. Les données peuvent ensuite être consultées dans l'application ou sur le STIHL connected Portal. La STIHL connected Box est disponible en deux variantes : fixe avec possibilités de connexion LAN et WLAN et mobile avec possibilités de connexion LAN, WLAN et mobile<sup>®</sup> ainsi que détermination de l'emplacement.

connected Box		
Référence	CE02 400 9600	<b>203,00 €</b>
connected mobile Box		
Référence	CE02 400 9800	<b>305,00 €</b>



## PAR AMOUR POUR NOS MACHINES. GOUTTE APRÈS GOUTTE.

Carburants et lubrifiants pour moteurs  
STIHL à 2 temps, 2-MIX et 4-MIX®

**379**

Détergents

**385**

Carburants et lubrifiants pour moteurs 4 temps

**384**

Accessoires pour carburants et lubrifiants

**388**

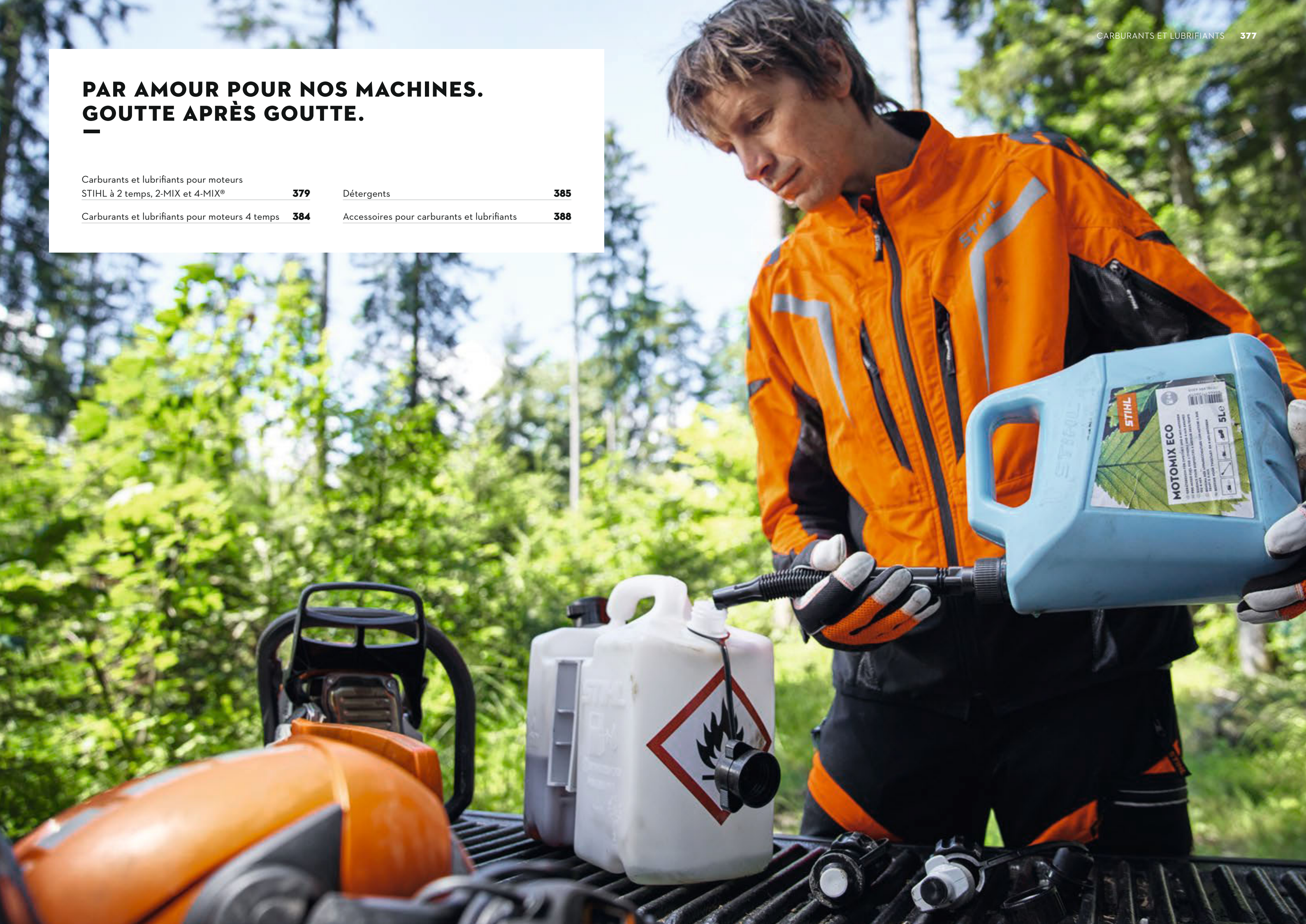



## AVANTAGES DE NOS CARBURANTS SPÉCIAUX



**STIHL MotoMix et MotoMix Eco** sont nos carburants spéciaux qui permettent aux machines thermiques équipées de moteurs 2 temps, 2-MIX ou 4-MIX® de fonctionner de manière optimale. L'huile moteur premium STIHL HP Ultra ajoutée assure une excellente lubrification du moteur et le protège contre l'usure prématurée.

MotoMix et MotoMix ECO sont des carburants particulièrement purs et ne contiennent pratiquement pas d'éthanol, d'oléfines et d'arômes. Par rapport aux carburants classiques des stations-service, ils sont donc non seulement particulièrement bons pour les moteurs, mais aussi moins nocifs pour les personnes et l'environnement. Les vapeurs qui en résultent sont pratiquement exemptes de polluants, ce qui réduit considérablement les émissions de CO<sub>2</sub> de votre moteur. Nos carburants spéciaux peuvent être stockés pendant au moins 5 ans.

### L'HOMME

Vapeurs et gaz d'échappement pratiquement exempts d'oléfines et d'arômes nocifs.



### LA MACHINE

Pureté maximale grâce à une combustion réduite.



### L'ENVIRONNEMENT

Moins d'émissions de CO<sub>2</sub> grâce au nombre élevé d'hydrocarbures saturés.



**Conseil :** Pour nos moteurs à 4 temps, nous recommandons le carburant spécial non mélangé **STIHL Moto4Plus**. Il offre les mêmes avantages pour l'homme, la machine et l'environnement que STIHL MotoMix et MotoMix ECO.

Prix de vente conseillés par le fabricant en euros

① Instructions spécifiques de stockage : à garder dans un bidon techniquement adapté et hermétiquement fermé. Conserver à température ambiante de max. 20 °C, de préférence dans un endroit sombre et sec

② Breveté dans plusieurs pays européens

④ Autre conditionnement sur demande

③ Explication des sigles de &

⑤ Prix sur demande auprès de votre revendeur spécialisé STIHL

## CARBURANTS ET LUBRIFIANTS POUR MOTEURS STIHL À 2 TEMPS, 2-MIX ET 4-MIX®

- Carburants et lubrifiants de qualité supérieure pour un fonctionnement optimal
- Propriétés de lubrification optimales
- Combustion sans résidus
- Grand respect de l'environnement



BREVET EP 2031043<sup>②</sup>

### MÉLANGE DE CARBURANT MOTOMIX



Carburant prémélangé (1 : 50) pour tous les moteurs STIHL 2 temps, 2-MIX et 4-MIX®. Déploiement optimal de la puissance, propriétés de démarrage à froid idéales, accélération maximale sur toute la plage de régimes, fonctionnement optimal même en cas d'inversion soudaine de gaz. Ne contient pas d'éthanol, pratiquement pas d'oléfines et d'arômes, respectueux de l'utilisateur et du moteur grâce aux faibles émissions. Longue durée de stockage jusqu'à 5 ans<sup>③</sup>. En combinaison avec l'huile Premium HP Ultra STIHL pour le graissage idéal du moteur et une grande propreté, entièrement synthétique et biodégradable pour des performances optimales et une longue durée de vie. Performances optimales fiables - les moteurs STIHL à 2 temps, 2-MIX et 4-MIX® et le carburant STIHL MotoMix sont parfaitement compatibles, toutes les utilisations imaginables ont été testées lors de nombreux essais.

5 l

Référence 0781 999 6301

20 l<sup>④</sup>

Référence 0781 999 6004

PRIX SUR DEMANDE<sup>⑤</sup>

### ACCESSOIRE : BEC VERSEUR POUR CARBURANT

Facilite le plein des machines STIHL. Pour bidon MotoMix et Moto4Plus de 5 l, bidon combiné STIHL et bidon d'essence STIHL jusqu'à max. 5 l, utilisable pour toutes les ouvertures de réservoirs Ø > 23,5 mm.



Référence 0000 890 5005

18,60 €

### ACCESSOIRE : RALLONGES POUR BECS VERSEURS POUR BIDON SIMPLE

Pour doser et remplir facilement et proprement. Débit élevé.



Pour robinet verseur 20 l

Référence 0000 881 8803

8,80 €

Pour bec verseur 31/5 l

Référence 0000 881 8800

5,10 €





## MÉLANGE DE CARBURANT MOTOMIX ÉCO

Carburant prémélangé (1 : 50) pour tous les moteurs STIHL 2 temps, 2-MIX et 4-MIX®. Contient 10 % de matières premières issues de sources renouvelables<sup>①</sup>. Tout comme le mélange de carburant STIHL MotoMix qui a fait ses preuves, MotoMix ECO offre également un déploiement optimal de la puissance, des propriétés de démarrage à froid idéales, une accélération maximale sur toute la plage de régimes et un fonctionnement optimal des machines thermiques, mais il permet aussi de réduire les émissions de CO<sub>2</sub> de 8 % par rapport au MotoMix classique de STIHL. Ne contient pas d'éthanol et pratiquement pas d'oléfines et d'arômes. Longue durée de stockage jusqu'à 5 ans<sup>②</sup>. En combinaison avec l'huile Premium HP Ultra de STIHL pour un graissage efficace du moteur et une grande propreté, entièrement synthétique et biodégradable pour des performances optimales et une longue durée de vie. Les moteurs STIHL à 2 temps, 2-MIX et 4-MIX® et le carburant STIHL MotoMix Éco sont parfaitement compatibles, toutes les utilisations imaginables ont été testées lors de nombreux essais. Le bidon de MotoMix Éco est composé d'au moins 50 % de matériaux recyclés.

5 l  
Référence 0781 999 6303 **PRIX SUR DEMANDE**<sup>③</sup>



### L'EMBALLAGE A LUI AUSSI SON IMPORTANCE !

Il n'y a pas que les composants des carburants et produits nettoyants qui sont écologiques. STIHL a aussi accordé une grande importance à la composition de son emballage. Par exemple, le bidon du mélange de carburant MotoMix Éco et le flacon pulvérisateur du nouveau nettoyant spécial Varioclean Éco sont composés d'au moins 50 % de matériaux recyclés, c'est-à-dire de matériaux issus d'un processus de recyclage. De cette façon, les ressources peuvent être préservées et un nouveau plastique peut être produit en recyclant le plastique éliminé.

① La part des sources renouvelables est constituée exclusivement de parties de plantes non comestibles

② Instructions spécifiques de stockage : à garder dans un bidon techniquement adapté et hermétiquement fermé. Conserver à température ambiante de max. 20 °C, de préférence dans un endroit sombre et sec



## HUILE HP POUR MOTEURS À 2 TEMPS

Huile moteur à base d'huile minérale, spécialement développée pour les exigences élevées des machines à moteur. Bonnes propriétés de lubrification et de combustion, JASO-FB, ISO-L-EGB, rapport de mélange 1:50, pour tous les moteurs STIHL à lubrification mixte.

1 l (pour 50 l), flacon doseur  
Référence 0781 319 8411

10 l<sup>①</sup> (pour 500 l)  
Référence 0781 319 8434

5 l (pour 250 l)  
Référence 0781 319 8433 **PRIX SUR DEMANDE**<sup>②</sup>



## HUILE HP ULTRA POUR MOTEURS 2 TEMPS

Huile entièrement synthétique pour l'utilisation prolongée dans des conditions extrêmes. Propriétés lubrifiantes exceptionnelles, combustion avec peu de résidus, biodégradable - plus de 60 % selon OECD 301 B (HP Ultra), particulièrement pauvre en soufre, JASO-FB, ISO-L-EGB, rapport de mélange 1 : 50.

100 ml (pour 5 l)  
Référence 0781 319 8060

5 l (pour 250 l)  
Référence 0781 319 8063

1 l (pour 50 l), flacon doseur  
Référence 0781 319 8061 **PRIX SUR DEMANDE**<sup>③</sup>

Performance de lubrification  
Propreté  
Protection contre les résidus  
Protection anti-corrosion  
Miscibilité jusqu'à une teneur en éthanol de 25%<sup>④</sup>

Caractéristiques particulières

Recommandations

### HUILES POUR MOTEURS À 2 TEMPS

	+	+	+	+	oui	Bonnes propriétés de lubrification et de combustion	Huile moteur de haute qualité
<b>HP</b>							
<b>HP SUPER</b>	++	+++	+++	++	oui	Faible émission de fumée, très bonne caractéristique de mélange	Excellente huile moteur pour une longue durée de vie
<b>HP ULTRA</b>	+++	+++	+++	+++	oui	Biodégradable, combustion sans cendre	La meilleure huile moteur STIHL pour la propreté et la longévité du moteur

+ Approprié  
++ Bien approprié  
+++ Très bien approprié

① Prix sur demande auprès de votre revendeur spécialisé STIHL  
② Autre conditionnement sur demande  
③ Consulter le manuel d'utilisation du produit concerné



## HUILE HP SUPER POUR MOTEURS À 2 TEMPS

« Huile Low Smoke » partiellement synthétique, spécialement développée pour tous les moteurs STIHL à lubrification mixte. Aptitude exceptionnelle au démarrage et combustion propre, faible en émission de fumée. JASO-FD, ISO-L-EGD, rapport de mélange 1:50.

100 ml (pour 5 l)  
Référence 0781 319 8052

5 l (pour 250 l)  
Référence 0781 319 8055

1 l (pour 50 l), flacon doseur  
Référence 0781 319 8054 **PRIX SUR DEMANDE**<sup>③</sup>



500 h avec HP Ultra

### CONSEIL PRO

Une lubrification et une propreté maximales constituent les principaux objectifs de développement pour toutes les huiles moteur STIHL. En cas d'utilisation conséquente de HP Ultra, un piston ne perd pratiquement pas de son éclat même après plusieurs centaines d'heures de fonctionnement dans le laboratoire de test STIHL (voir illustration).





### HUILE DE CHAÎNE ADHÉSIVE FORESTPLUS

À base d'huiles minérales de haute qualité. Graissage fiable, pas de résinification même en cas d'utilisation prolongée.

11	5 l <sup>Ⓞ</sup>
Référence	0781 516 6001
Référence	0781 516 6002
<b>PRIX SUR DEMANDE<sup>Ⓞ</sup></b>	



### HUILE DE CHAÎNE ADHÉSIVE SYNTHPLUS

Lubrifiant haute performance partiellement synthétique contre l'usure et la résinification pour des durées d'utilisation prolongées. Capacité d'écoulement jusqu'à -25 °C, avec huiles neuves de très grande qualité.

11	5 l
Référence	0781 516 2000
Référence	0781 516 2002
31	20 l <sup>Ⓞ</sup>
Référence	0781 516 2012
Référence	0781 516 2004
<b>PRIX SUR DEMANDE<sup>Ⓞ</sup></b>	

	Huiles de base	Performance de lubrification	Particularité	Conservation (ans <sup>Ⓞ</sup> )	Fluidité par temps froid jusqu'à (°C)
<b>HUILES DE CHAÎNE ADHÉSIVE</b>					
<b>FORESTPLUS</b>	Minérale	Bonne	-	3	-15
<b>SYNTHPLUS</b>	Synthétique et minérale	Très bonne	Huile hautes performances	7	-25
<b>BIOPLUS</b>	Végétale	Bonne	Respectueuse de l'environnement, biodégradable	4	-20



### HUILE DE CHAÎNE ADHÉSIVE BIOPLUS



Huile particulièrement respectueuse de l'environnement. Fabriquée à base de plantes, elle offre d'excellentes propriétés de lubrification et d'adhérence. Biodégradation rapide dans le sol, récompensée notamment par l'écolabel européen, testée selon la norme OCDE 301 B. Le bidon de l'huile BioPlus est composé de 25% de matériaux recyclés.

11	5 l
Référence	0781 516 3001
Référence	0781 516 3004
31	20 l <sup>Ⓞ</sup>
Référence	0781 516 3002
Référence	0781 516 3007
<b>PRIX SUR DEMANDE<sup>Ⓞ</sup></b>	



### HUILES DE CHAÎNE ADHÉSIVES - POUR UN TRAVAIL SANS FROTTEMENT

Nos huiles de chaîne adhésives ForestPlus, SynthPlus et BioPlus sont parfaitement adaptées aux tronçonneuses et dispositifs de coupe STIHL. Un apport suffisant d'huile de chaîne adhésive permet de lubrifier efficacement le dispositif de coupe et de réduire ainsi considérablement le frottement et l'usure de la chaîne et du guide-chaîne. Les huiles de chaînes adhésives de STIHL diminuent la formation de corrosion sur le dispositif de coupe et contribuent à ce que ce dernier ne colle pas ou ne se résinifie pas, même lorsque la tronçonneuse est stockée pendant une longue durée.

Outre ses excellentes propriétés de lubrification et d'adhérence, notre huile de chaîne adhésive BioPlus se distingue également par son respect de l'environnement, attesté par l'écolabel européen. L'huile est fabriquée à base de plantes, elle est biodégradable et classée dans la catégorie des produits sans danger pour l'eau.

Toutes les huiles de chaîne adhésives de STIHL sont parfaitement compatibles avec nos tronçonneuses et nos dispositifs de coupe. Elles ont été testées dans le cadre de contrôles internes et externes exigeants dans les conditions les plus diverses - toujours dans le but d'offrir à nos clients la meilleure qualité, non seulement pour nos machines, mais aussi pour nos carburants.

Les huiles de chaîne adhésives STIHL ont une durée de stockage élevée, allant de 3 à 7 ans<sup>Ⓞ</sup>.



### RALLONGES POUR BECS VERSEURS POUR HUILE DE CHAÎNE ADHÉSIVE

Pour doser et remplir facilement et proprement.

Pour bec verseur 3 l / 5 l	
Référence	0000 881 8802
	<b>0,50 €</b>
Pour bec verseur 20 l	
Référence	0000 881 0119
	<b>11,90 €</b>



### SUPERLUB FS

Graisse de transmission haute performance pour toutes les débroussailleuses STIHL.

Tube, 40 g	
Référence	0781 120 1022
	<b>4,60 €</b>
Tube, 80 g	
Référence	0781 120 1117
	<b>7,40 €</b>
Tube, 225 g	
Référence	0781 120 1118
	<b>18,40 €</b>



### MULTILUB

Graisse multiusage pour toutes les transmissions des taille-haies et des tronçonneuses électriques.

Tube, 40 g	
Référence	0781 120 1021
	<b>4,60 €</b>
Tube, 80 g	
Référence	0781 120 1109
	<b>7,40 €</b>
Tube, 225 g	
Référence	0781 120 1110
	<b>18,20 €</b>



### MULTIOIL BIO

Huile multifonctions. Peut être utilisée comme lubrifiant (par exemple pour la machine GTA 26), protection anti-corrosion, protection anti-rouille et huile pénétrante. Ne peut servir d'huile de chaîne adhésive pour les tronçonneuses. La composition de cette huile est respectueuse de l'environnement. Elle est composée à 90% de matières premières renouvelables et est à 90% biodégradable. Base d'huile naturelle, ne se résinifie pas.

50 ml	
Référence	0782 516 8500
	<b>5,70 €</b>
150 ml	
Référence	0782 516 8504
	<b>11,30 €</b>



### POMPE À GRAISSE

Pour un graissage précis.

Référence	1108 890 2500
	<b>13,10 €</b>

Les prix indiqués dans ce catalogue sont basés sur les tarifs du 1er janvier 2023. STIHL se réserve le droit de modifier les prix de vente conseillés à titre indicatif. Vous trouverez les prix actuels sur [stihl.be/fr](http://stihl.be/fr).



## CARBURANTS ET LUBRIFIANTS POUR MOTEURS 4 TEMPS

- Fonctionnement fiable des machines
- Lubrification optimale de tous les composants et consommation réduite
- Grand respect de l'environnement

### MOTO4PLUS

Essence alkylée spécialement conçue pour les petits moteurs STIHL 4 temps. Ne contient pas d'éthanol, pratiquement pas d'oléfinés et d'arômes, respectueux de l'utilisateur et du moteur grâce aux faibles émissions. Longue durée de stockage jusqu'à 5 ans. Performances optimales fiables - les petits moteurs 4 temps STIHL et le carburant STIHL Moto4Plus sont parfaitement compatibles, toutes les utilisations imaginables ont été testées lors de nombreux essais.

11		20 l	
Référence	0781 989 7305	Référence	0781 989 7301

PRIX SUR DEMANDE<sup>①</sup>



### SAE 30

Huile hautes performances pour moteur 4 temps, pour toutes les applications du jardin, avec huiles de base et additifs de qualité supérieure pour une lubrification optimale et une faible consommation, API SJ/CF.

600 ml  
Référence  
0781 309 2002

1,4 l  
Référence  
0781 309 2003

PRIX SUR DEMANDE<sup>①</sup>

### 10 W-30

Huile moteur de qualité supérieure pour de nombreuses applications, spécialement conçue pour répondre aux exigences des moteurs 4 temps. Propriétés de combustion et de lubrification exceptionnelles, utilisable toute l'année jusqu'à -30°C.

600 ml  
Référence  
0781 309 1000

1,4 l  
Référence  
0781 309 1002

PRIX SUR DEMANDE<sup>①</sup>

Prix de vente conseillés par le fabricant en euros



## DÉTERGENTS



### SUPERCLEAN

Spray avec double fonction : dissolution de la résine et des salissures et à la fois lubrifiant et protection anti-corrosion. Pour dispositifs de coupe, lames de taille-haies et chaînes de tronçonneuses.

Bombe aérosol, 50 ml  
Référence  
0782 420 1001 **6,50 €**

Bombe aérosol, 300 ml  
Référence  
0782 516 8101 **15,30 €**

### MULTISPRAY

Huile multifonctions pour le graissage et la dissolution de saletés et de résidus, huile pénétrante anti-corrosion et de contact.

Bombe aérosol, 50 ml  
Référence  
0730 411 7002 **6,50 €**

Bombe aérosol, 400 ml  
Référence  
0730 411 7000 **11,30 €**

### MULTICLEAN

Détergent universel pour les surfaces en plastique, en métal, en caoutchouc et les surfaces peintes. Élimine soigneusement et en douceur les saletés les plus tenaces. Excellente compatibilité avec les matériaux.



Flacon pulvérisateur, 500 ml  
Référence  
0782 516 8200 **12,40 €**

### VARIOCLEAN

Nettoyant spécial pour enlever et nettoyer les résidus d'huile biologique sur les machines et dispositifs de coupe STIHL ainsi que pour nettoyer les filtres à air des tronçonneuses (filtres STIHL HD2, filtres à fil et filtres PA).



Flacon pulvérisateur, 500 ml  
Référence  
0782 516 8001 **12,00 €**



STIHL VARIOCLEAN ECO A ÉTÉ CERTIFIÉ COMME NETTOYANT ÉCOLOGIQUE PAR L'ORGANISME DE CERTIFICATION INTERNATIONAL INDÉPENDANT ECOCERT GREENLIFE<sup>②</sup>



### NOUVEAU VARIOCLEAN ECO



Nettoyant spécial polyvalent et compatible avec les différents matériaux, composé à 92% de substances d'origine naturelle. Pour enlever et nettoyer les salissures de surface, causées par exemple par les huiles, les graisses, la résine, les résidus végétaux et les taches d'herbe sur les machines et dispositifs de coupe STIHL, ainsi que pour nettoyer les filtres à air des tronçonneuses et des aspirateurs eau et poussière (filtres HD2, à fil, PA, PET et PTFE). Odeur agréable. Les flacons pulvérisateurs sont composés d'au moins 50% de matériaux recyclés.

Flacon pulvérisateur, 500 ml  
Référence  
0782 516 8004 **12,90 €**

<sup>①</sup> Prix sur demande auprès de votre revendeur spécialisé STIHL

<sup>②</sup> Les détails de la certification ECOCERT « Natural detergents » peuvent être consultés sur le site [detergents.ecocert.com](http://detergents.ecocert.com)

<sup>③</sup> Explication des sigles de conformité à la page 483



### CARE & CLEAN KIT iMOW® & TONDEUSES

Kit d'entretien et de nettoyage pour iMOW® et tondeuses. Pour le nettoyage complet du carter, du plateau de coupe et de la station de base iMOW®.

#### Care & Clean Kit iMOW® & tondeuses - kit standard

- 1 x Multiclean, 500 ml
- 1 x brosse de nettoyage avec grattoir
- 1 x chiffon en microfibras (gris)



Référence 0782 516 8600 **21,70 €**

#### Care & Clean Kit iMOW® & tondeuses Plus - kit avantage

- 1 x Multiclean, 500 ml
- 1 x brosse de nettoyage avec grattoir
- 2 x chiffons en microfibras (gris, orange)
- 1 x sac de transport



Référence 0782 516 8605 **33,60 €**

### NOUVEAU CARE & CLEAN KIT MS

Kit de nettoyage et d'entretien pour tronçonneuses STIHL. Pour un nettoyage efficace et en douceur des surfaces, du cache de pignon de chaîne, des nervures de cylindre, des guide-chaînes, de l'orifice de lubrification et du filtre à air HD2.

#### Care & Clean Kit MS - kit d'essai

- 1 x Varioclean Eco, 150 ml
- 1 x Pinceau de nettoyage avec nettoyant pour rainures



Référence 0782 516 8606 **18,80 €**

#### Care & Clean Kit MS Plus - kit avantage

- 1 x Varioclean Eco, 500 ml
- 1 x Pinceau de nettoyage avec nettoyant pour rainures
- 1 x Sac de lavage en microfibras pour filtre HD2



Référence 0782 516 8607 **26,00 €**

### CARE & CLEAN KIT HS

Pour le nettoyage et l'entretien des taille-haies et coupe-haies de STIHL.

#### Care & Clean Kit HS - kit d'essai

- 1 x Superclean, 50 ml
- 1 x Multilub, 40 g



Référence 0782 516 8603 **9,80 €**

#### Care & Clean Kit HS Plus - kit avantage

- 1 x Superclean, 300 ml
- 1 x Multilub, 80 g



Référence 0782 516 8604 **21,30 €**

### CARE & CLEAN KIT FS

Pour le nettoyage et l'entretien des coupe-bordures et débroussailluses de STIHL.

#### Care & Clean Kit FS - kit d'essai

- 1 x Multispray, 50 ml
- 1 x Superlub FS, 40 g



Référence 0782 516 8601 **10,10 €**

#### Care & Clean Kit FS Plus - kit avantage

- 1 x Multispray, 400 ml
- 1 x Superlub FS, 80 g
- 1 x Varioclean, 500 ml



Référence 0782 516 8602 **29,50 €**

DÉTERGENTS	DOMAINES D'UTILISATION	ACTION											ÉLIMINE	CONSIGNES D'UTILISATION	
		Spray de contact	Huile pénétrante	Protection contre la corrosion	Lubrifiant	Huile	Huile bio	Résine	Restes de colle	Rouille	Goudron	Saletés	Taches d'herbe		
<b>SUPERCLEAN</b>	Dispositifs de coupe, lames de taille-haies et tronçonneuses	-	-	•	•	-	-	•	-	•	-	•	-		Vaporiser les outils de coupe après chaque utilisation. Après application, mettre brièvement les lames du taille-haie en mouvement.
<b>MULTISPRAY</b>	Outils et machines	•	•	•	•	-	-	-	•	•	•	-	-		Vaporiser les outils et frotter avec un chiffon.
<b>MULTICLEAN</b>	Surfaces en plastique, en métal, en caoutchouc et peintes	-	-	-	-	•	•	•	-	-	-	•	•		Vaporiser Multiclean sur un chiffon en microfibras, par exemple, et nettoyer la surface.
<b>VARIOCLEAN</b>	Filtre à air, dispositifs de coupe, lames, lames de scie circulaire et carters	-	-	-	-	•	•	•	-	-	-	•	•		Vaporiser les outils et les machines, laisser agir 3 à 5 minutes, rincer à l'eau et frotter avec un chiffon. Appliquer ensuite le spray Multispray pour protéger les dispositifs et outils de coupe contre la corrosion.
<b>VARIOCLEAN ECO NOUVEAU</b>	Filtre à air, dispositifs de coupe, lames, lames de scie circulaire et carters	-	-	-	-	•	•	•	-	-	-	•	•		Vaporiser les outils et les machines, laisser agir 3 à 5 minutes, rincer à l'eau et frotter avec un chiffon. Appliquer ensuite le spray Multispray pour protéger les dispositifs et outils de coupe contre la corrosion.

Prix de vente conseillés par le fabricant en euros

• Approprié





## ACCESSOIRES POUR CARBURANTS ET LUBRIFIANTS

- Transport aisé des carburants et lubrifiants
- Remplissage pratique des machines
- Équipement fiable pour les particuliers et professionnels



### BIDONS À ESSENCE

Réservoirs de tailles et couleurs variées. Homologation ONU.



<b>3 l, transparent</b>		
Référence	0000 881 0204	<b>8,00 €</b>
<b>5 l, transparent</b>		
Référence	0000 881 0202	<b>11,30 €</b>
<b>5 l, orange</b>		
Référence	0000 881 0200	<b>11,30 €</b>
<b>10 l, transparent</b>		
Référence	0000 881 0212	<b>15,30 €</b>
<b>20 l, transparent</b>		
Référence	0000 881 0209	<b>25,10 €</b>

### ACCESSOIRE : BEC DE REMPLISSAGE FLEXIBLE POUR BIDON (VOIR ILL. CI-DESSUS)

Référence	0000 881 0217	<b>4,60 €</b>
-----------	---------------	---------------

### FLACON DE MÉLANGE

Pour le mélange et le remplissage aisé de petites quantités de carburants jusqu'à 1 l. Petite sortie d'écoulement, grande ouverture de remplissage, repères sur le flacon et le couvercle, refermable.



Référence	0000 881 9411	<b>6,50 €</b>
-----------	---------------	---------------

### GOBELET DE MESURE

Pour la préparation de mélanges de carburant.



<b>Pour mélanges jusqu'à 5 l</b>		
Référence	0000 881 0186	<b>2,10 €</b>
<b>Pour mélanges jusqu'à 25 l</b>		
Référence	0000 881 0182	<b>7,70 €</b>

Les prix indiqués dans ce catalogue sont basés sur les tarifs du 1er janvier 2023. STIHL se réserve le droit de modifier les prix de vente conseillés à titre indicatif. Vous trouverez les prix actuels sur [stihl.be/fr](http://stihl.be/fr).

Prix de vente conseillés par le fabricant en euros

### BIDON COMBINÉ

#### Standard

Double réservoir pour 5 l de carburant et 3 l d'huile de chaîne adhésive. Homologation ONU.



<b>Orange</b>		
Référence	0000 881 0111	<b>32,70 €</b>
<b>Transparent</b>		
Référence	0000 881 0120	<b>32,70 €</b>

#### Pro

Variante professionnelle avec deux étuis supplémentaires pour outils et système de remplissage (ces derniers ne sont pas compris dans la livraison).



<b>Orange</b>		
Référence	0000 881 0113	<b>41,50 €</b>
<b>Transparent</b>		
Référence	0000 881 0123	<b>41,50 €</b>

#### Petit format

Double réservoir de petite taille pour 3 l de carburant et 1,5 l d'huile de chaîne adhésive. Homologation ONU, bec de remplissage flexible compris, bidon adapté aux systèmes de remplissage STIHL.



<b>Orange</b>		
Référence	0000 881 0124	<b>23,00 €</b>

### ACCESSOIRE : BEC VERSEUR POUR BIDON COMBINÉ (VOIR ILL. CI-DESSUS)

Noir, avec bouchon.

Référence	0000 881 0128	<b>6,70 €</b>
-----------	---------------	---------------

### ÉTUI

Pour le rangement pratique du bec verseur. Pour le bidon combiné standard et la petite variante 3 l / 1,5 l.



Référence	0000 881 0126	<b>4,40 €</b>
-----------	---------------	---------------

Pour le rangement pratique d'outils. Pour le bidon combiné standard.



Référence	0000 881 0127	<b>4,40 €</b>
-----------	---------------	---------------

### BEC VERSEUR POUR HUILE DE CHAÎNE ADHÉSIVE

Pour remplir facilement les machines sans trop-plein. Pour toutes les ouvertures de réservoirs Ø > 23,5 mm.



Référence	0000 890 5004	<b>21,80 €</b>
-----------	---------------	----------------

### BEC VERSEUR POUR CARBURANT

Pour faire facilement le plein des machines STIHL. Pour bidon MotoMix et Moto4Plus de 5 l, bidon combiné STIHL et bidon d'essence STIHL jusqu'à max. 5 l, utilisable pour toutes les ouvertures de réservoirs Ø > 23,5 mm.



Référence	0000 890 5005	<b>18,60 €</b>
-----------	---------------	----------------

### ACCESSOIRE : RONDELLE D'ÉCARTEMENT

Pour tronçonneuses de série MS 200.



Référence	0000 894 6301	<b>2,20 €</b>
-----------	---------------	---------------

### BIDON EN MÉTAL

Réservoir 20 l avec homologation ONU.



Référence	0000 881 0205	<b>46,90 €</b>
-----------	---------------	----------------

### ACCESSOIRE : BEC VERSEUR FLEXIBLE POUR BIDON EN MÉTAL (NON ILL.)

Référence	0000 881 0211	<b>18,60 €</b>
-----------	---------------	----------------





## POLYVALENTS. FONCTIONNELS. PROTECTEURS.

Vêtements pour travaux à la tronçonneuse **394**

Vêtements pour travaux avec des machines **404**

Vêtements de protection et de signalisation **407**

Vêtements de pluie et vêtements fonctionnels **410**

Dimensions et tailles **412**

Chaussures de travail  
sans renforts anti-coupures **414**

Bottes et bottines avec protection anti-coupures **415**

Protection de la tête, du visage, des yeux,  
des oreilles et des mains **418**



# LES ÉQUIPEMENTS DE PROTECTION INDIVIDUELLE EN DÉTAIL



## TECHNOLOGIE

- 01 FIBRES HAUTE TECHNOLOGIE DE QUALITÉ SUPÉRIEURE**  
Matières développées par nos soins offrant une excellente protection contre les épines, l'eau, le vent et le froid, sans aucun compromis en termes de thermoactivité ou de confort.
- 02 CONCEPT BIEN PENSÉ**  
Nos vêtements fonctionnels offrent des solutions pratiques pour répondre à toutes les exigences des utilisateurs, par exemple, des ouvertures d'aération réglables individuellement ou encore un tissu spécial robuste pour renforcer les parties exposées comme les genoux et les coudes.

## CONFORT

- 03 CONFORT ET ENTRETIEN**  
Les vêtements à renforts anti-coupures de STIHL peuvent même être lavés en machine à 60 degrés et essorés à 400 tours par minute (maximum). Les salissures telles que les taches d'huile et de résine sont ainsi plus faciles à éliminer. Les matières utilisées sèchent rapidement et, grâce à leurs fibres élastiques, offrent un confort optimal. La certification selon la norme Oeko-Tex® Standard 100 témoigne de la bonne tolérance par la peau des matières sélectionnées.
- 04 LARGE CHOIX DE TAILLES CHEZ STIHL**  
Les pantalons sont aussi bien disponibles en tailles courtes que longues. Vous avez le choix entre des coupes amples ou cintrées. Les tenues de la gamme ADVANCE conviennent aussi très bien aux femmes.

## SÉCURITÉ

- 05 PROTECTION CONTRE LES COUPURES ET COULEURS DE SIGNALISATION**  
Nos renforts anti-coupures développés en exclusivité pour STIHL offrent une excellente protection, même pour les vêtements particulièrement légers. Nous contrôlons nos produits selon des critères internes stricts et avec des tests de produits réguliers effectués par des instituts européens certifiés. À cela s'ajoutent l'étroite collaboration avec nos fournisseurs de longue date ainsi que les audits réguliers réalisés sur place. La proportion élevée d'orange fluorescent et les éléments réfléchissants vous garantissent une visibilité optimale, même dans des conditions lumineuses défavorables. Les matières extérieures offrent une très bonne protection UV.



Pantalons à renforts anti-coupures et jambières de protection (selon le modèle)  
Chaussures en cuir avec renforts anti-coupures (selon le modèle)  
Bottes en caoutchouc avec renforts anti-coupures (selon le modèle)  
Vestes avec renforts anti-coupures (selon le modèle)  
Gants avec renforts anti-coupures (selon le modèle)

### CLASSE DE PROTECTION ANTI-COUPURES CONFORMÉMENT À LA DIRECTIVE EN ISO 11393

CLASSE DE PROTECTION ANTI-COUPURES / CLASSE 0 (± 16 m/s <sup>①</sup> )					
CLASSE DE PROTECTION ANTI-COUPURES / CLASSE 1 (± 20 m/s <sup>①</sup> )	•	•	•	•	•
CLASSE DE PROTECTION ANTI-COUPURES / CLASSE 2 (± 24 m/s <sup>①</sup> )	•	•	-	-	-
CLASSE DE PROTECTION ANTI-COUPURES / CLASSE 3 (± 28 m/s <sup>①</sup> )	-	-	•	-	-

Le KWF recommande la classe de protection anti-coupures 1.②

① HLes vitesses de chaîne obtenues en conditions d'essai ne peuvent pas être parfaitement reproduites dans la pratique. (La vitesse de chaîne maximale d'une tronçonneuse ne peut pas être indiquée ici.)

② Vous trouverez des explications complémentaires sur les zones de protection anti-coupures à la page 480



## REMARQUE

Aucun équipement de protection individuelle ne peut garantir une protection absolue contre les blessures. Il ne remplace pas une technique de travail sûre. C'est pourquoi il est absolument nécessaire de respecter les notices d'utilisation de l'équipement de protection et des machines à moteur, ainsi que les prescriptions applicables de prévention des accidents.



## VÊTEMENTS POUR TRAVAUX À LA TRONÇONNEUSE

- Pour les professionnels actifs dans la sylviculture et l'arboriculture
- Pour les travaux en forêt et sur les terrains, ainsi que pour la récolte de bois de chauffage
- Protection certifiée
- Confort de port grâce à des matières innovantes et une finition soignée



## FUNCTION

Les vêtements de travail forestier de la gamme FUNCTION sont spécialement conçus pour les débutants qui souhaitent travailler avec une tronçonneuse ainsi que pour les travaux occasionnels. Ils offrent une protection testée contre les coupures et de nombreuses solutions pratiques, comme des poches multifonctions et des ouvertures d'aération confortables.



**VESTE FUNCTION UNIVERSAL**



Proportion élevée de couleur de signalisation pour une meilleure visibilité, matériau thermoactif garantissant un confort optimal. Coloris anthracite, noir et orange de signalisation. Deux poches latérales et une poche zippée au niveau de la poitrine pour conserver en toute sécurité un smartphone ou une trousse de premiers secours. Liberté de mouvement au niveau des épaules et du dos, matériau résistant au niveau des épaules et des coudes. Dispositifs de ventilation, grand logo STIHL dans le dos.

Taille **S - XXL**  
Référence **0088 335 07..** par pièce **69,00 €**



**PANTALON / SALOPETTE FUNCTION UNIVERSAL**



Matériau thermoactif garantissant un confort optimal. Coloris anthracite, noir et orange de signalisation. Liberté de mouvement au niveau du fessier et de l'entrejambe, protège-reins, protection contre les épines à la fois sur le devant et à l'arrière de la jambe. Matériau d'aération à l'arrière des cuisses.

**Pantalon, classe de protection anti-coupures 1, design A (EN ISO 11393)**  
Taille **XS - 3XL**  
Référence **0088 342 15..** par pièce **108,00 €**

**Salopette, classe de protection anti-coupures 1, design A (EN ISO 11393)**  
Taille **XS - 3XL**  
Référence **0088 388 06..** par pièce **119,00 €**

## DYNAMIC

Les vêtements de travail forestier de la gamme DYNAMIC offrent aux utilisateurs professionnels une longue durée de vie, mais aussi une grande liberté de mouvement. Cette combinaison allie matériaux résistants, protection testée contre les coupures et empiècements élastiques.



**VESTE DYNAMIC**



Proportion élevée de couleur de signalisation. Couleur anthracite et orange de signalisation, col intérieur softshell, empiècement stretch pour le confort dans le dos, coudes renforcés et préformés, poignets élastiques, bonne aération au niveau des aisselles grâce aux fermetures éclair d'aération, quatre poches pratiques.

Taille **XS - 3XL**  
Référence **0088 335 09..** par pièce **194,00 €**

Les prix indiqués dans ce catalogue sont basés sur les tarifs du 1er janvier 2023. STIHL se réserve le droit de modifier les prix de vente conseillés à titre indicatif. Vous trouverez les prix actuels sur [stihl.be/fr](http://stihl.be/fr).



**PANTALON / SALOPETTE DYNAMIC**



Devant en Beaver Extrem très résistant. Avec protection anti-coupures testée, couleur anthracite et orange de signalisation, genoux préformés et doublement renforcés, matériau thermoactif et de protection contre les épines.

**Pantalon, classe de protection anti-coupures 1, design A (EN ISO 11393)**  
Taille **S - XXL**  
Référence **0088 342 24..** par pièce **205,00 €**

**Pantalon, classe de protection anti-coupures 2, design A (EN ISO 11393)**  
Taille **XS - 3XL**  
Référence **0088 342 17..** par pièce **239,00 €**

**Salopette, classe de protection anti-coupures 1, design A (EN ISO 11393)**  
Taille **XS - 3XL**  
Référence **0088 388 11..** par pièce **222,00 €**



## ADVANCE

Les vêtements de travail forestier de la gamme ADVANCE sont munis d'une protection testée contre les coupures et constitués de fibres haute technologie particulièrement légères, lesquelles assurent un poids réduit, une excellente thermoactivité et une protection élevée contre l'humidité et le froid. Les tenues sont également équipées d'ouvertures d'aération pratiques et de poches bien pensées pour un confort accru. Tous les pantalons et vestes de la gamme ADVANCE peuvent en outre être facilement combinés les uns avec les autres.



### GAMME ADVANCE - AUSSI ADAPTÉE AUX FEMMES

La gamme ADVANCE séduit non seulement par de nombreux détails pratiques, ainsi que par des conceptions et fonctionnalités bien pensées, mais elle comprend également des tenues adaptées tant aux hommes qu'aux femmes. Grâce à la forte proportion de matières élastiques, notamment dans l'assortiment ADVANCE X-Flex et ADVANCE X-TREEm, les vestes et pantalons s'adaptent à la perfection aux différentes morphologies – tout en offrant une liberté de mouvement maximale. La matière de protection contre les coupures AVERTIC™ pro lite, spécialement développée pour STIHL, est particulièrement légère et thermoactive. Elle offre dès lors une sensation de confort optimale. Beaucoup de vestes et pantalons de l'assortiment ADVANCE sont disponibles dans un large choix de tailles, afin que chaque femme puisse trouver la tenue de travail forestier qui lui convient le mieux.

La gamme ADVANCE X-TREEm propose des coupes ajustées (Slim Fit), des matières hautement élastiques et des protections ultra légères contre les coupures. Nul doute qu'avec tout ce choix, les femmes trouveront leur tenue de travail forestier idéale.

CONVIENT POUR  
UTILISATION EN ÉTÉ



### VESTE ADVANCE X-VENT



Veste de travail légère et extrêmement thermoactive, particulièrement appropriée pour les températures estivales ou une activité physique importante. Couleur orange de signalisation et noire, doublure en filet couleur argent dans le dos, sous les bras et dans les poches pour une ventilation optimale, imperméable et antitaches, proportion élevée d'orange de signalisation, détails réfléchissants, deux poches poitrine et une poche dorsale, intérieure et sur la manche, protection contre l'abrasion au niveau des épaules, grand logo STIHL dans le dos.

Taille S - XXL  
Référence 0088 335 10.. par pièce **239,00 €**

PARTICULIÈREMENT  
LÉGER POUR UNE  
UTILISATION EN ÉTÉ



### PANTALON / SALOPETTE ADVANCE X-LIGHT



Avec la matière de protection contre les coupures AVERTIC™ pro lite extrêmement légère et thermoactive spécialement développée pour STIHL. Cette matière à 6 couches est 20 % plus légère que les anciens renforts anti-coupures à 6 couches utilisés précédemment. Couleur noire, tissus particulièrement respirants à l'arrière des jambes, idéal pour les jours de grande chaleur, entrejambe entièrement élastique avec ProElast, poches refermables, salopette avec longue fermeture éclair pour plus de facilité, détails réfléchissants pour une meilleure visibilité.

**Pantalon, classe de protection anti-coupures 1, design A (EN ISO 11393)**  
Taille S - 3XL  
Référence 0088 342 14.. par pièce **276,00 €**

**Salopette, classe de protection anti-coupures 1, design A (EN ISO 11393)**  
Taille S - 3XL  
Référence 0088 388 05.. par pièce **311,00 €**

CONVIENT POUR  
UTILISATION EN  
AUTOMNE ET HIVER



### VESTES ADVANCE X-SHELL

Séchage rapide, extrêmement élastique et chaude. Les zones noires sont hydrofuges et perméables à l'air. Les zones colorées sont imperméables et ventilées. Poche poitrine, poche intérieure et protection contre l'abrasion sur les épaules. Couleur tourbe : avec deux poches latérales. Combinable avec les pantalons de travail MultiProtect HS et Protect FS. Couleur orange de signalisation : avec poche sur la manche, bandes réfléchissantes et grand logo STIHL dans le dos.



**Couleur orange fluorescent / noir**  
Taille XS - XXL  
Référence 0088 335 12.. par pièce **309,00 €**



**Couleur tourbe / noir**  
Taille S - XXL  
Référence 0088 335 11.. par pièce **309,00 €**

EXTRÊMEMENT  
ROBUSTE ET SOUPLE



### PANTALON ADVANCE X-FLEX



Avec la matière de protection contre les coupures AVERTIC™ pro lite extrêmement légère et thermoactive spécialement développée pour STIHL. Cette matière à 6 couches est 20 % plus légère que les anciens renforts anti-coupures à 6 couches utilisés précédemment. Couleur noir et orange de signalisation, construction spéciale à l'entrejambe pour la liberté de mouvement, matière extérieure particulièrement robuste, élastique et thermoactive, protège-genoux élastiques et étanches, protection contre les épines et l'humidité sur la partie inférieure des jambes, résiste à la saleté, longues fermetures éclair d'aération à l'arrière de jambe.

**Pantalon, classe de protection anti-coupures 1, design A (EN ISO 11393)**  
Taille XS - 3XL  
Référence 0088 342 12.. par pièce **346,00 €**

Prix de vente conseillés par le fabricant en euros

Ⓞ Explication des sigles de conformité à la page 483

.. Vous trouverez le dernier chiffre de votre taille dans le tableau des tailles à la page 412



## LA COMBINAISON IDÉALE POUR TOUTES LES APPLICATIONS

La gamme ADVANCE offre un ensemble cohérent de pantalons et de vestes qui, de par leur design et leur fonctionnalité, peuvent être combinés selon vos envies, en fonction des conditions météorologiques et du type d'utilisation. La tenue ADVANCE X-TREEm a été spécialement conçue pour répondre aux exigences spécifiques des élagueurs et joue au mieux de ses atouts en tant qu'ensemble.

### ADVANCE X-SHELL



Tissus chauds avec séchage rapide pour utilisation par temps froid



### ADVANCE X-VENT



Tissus particulièrement respirants pour une température corporelle agréable par temps chaud



### ADVANCE X-TREEm

Confort ultime et détails fonctionnels, spécialement conçu pour les élagueurs



### VESTE ADVANCE X-TREEm



Avec de nombreux détails pratiques : incrustations ProElast très élastiques pour une liberté de mouvement optimale et une excellente thermoactivité. Couleur noire et orange de signalisation, avec éléments réfléchissants. Possibilité de fixation de la protection pour tronçonneuse à main. Manches détachables, tissu de séparation à l'épaule et ouvertures d'aération réglables pour une température corporelle agréable. Céramique sur les coudes pour une protection contre l'abrasion. Zone d'épaule extérieure avec protection contre l'abrasion DotGrip. Proportion élevée de couleur orange de signalisation pour une bonne visibilité. Deux poches poitrine, une poche intérieure et une poche sur la manche.

Taille XS - XXL  
Référence 0088 335 08.. par pièce **448,00 €**

### PANTALON ADVANCE X-TREEm



Avec un confort inégalé pour un pantalon de protection contre les coupures : ProElast extrêmement élastique pour moins de fatigue. Idéal pour l'escalade et pour une utilisation professionnelle dans des conditions extrêmes. Couleur noire et orange de signalisation, avec éléments réfléchissants. Doublure douce et au séchage rapide. Approprié pour le travail en forêt grâce aux matières résistantes, anti-taches et hydrofuges à l'avant des jambes et sur le fessier. Protection contre les tiques grâce à une guêtre extrêmement thermoactive reliée à la chaussure. Garnitures en céramique pour une protection contre l'abrasion. Matériau de protection contre les coupures AVERTIC™ pro lite léger et particulièrement thermoactif avec protection contre les coupures testée. Poches plates avec fermeture éclair sur les hanches, la cuisse et à l'arrière. Ouvertures d'aération avec fermeture éclair pour réguler la température corporelle. Bretelles incluses.

 **Pantalon, classe de protection anti-coupures 1, design A (EN ISO 11393)**  
Taille XS - 3XL  
Référence 0088 342 16.. par pièce **502,00 €**

### ADVANCE X-FLEX



Éléments de protection élastiques assurant plus de liberté de mouvement et une protection efficace contre les épines



### ADVANCE X-LIGHT



Pantalon de protection contre les coupures ultraléger pour un confort optimal





CONVIENT PARFAITEMENT  
À UN USAGE OCCASIONNEL



### JAMBIÈRES CHAPS 270°

Tissu extérieur : 65 % polyester, 35 % coton,  
doublure : 100 % polyester



Pour l'utilisation occasionnelle de tronçonneuses - enfiler simplement les jambières par-dessus votre pantalon, fermez les et c'est parti. Couleur anthracite et orange de signalisation avec aspect jeans. Plus de confort grâce à une sangle élastique, légères et thermoactives, logo STIHL réfléchissant du côté droit, zone anti-coupures étendue.



Classe de protection anti-coupures 1, design B (EN ISO 11393)

Longueur	85 cm <sup>①</sup>	Longueur	100 cm <sup>①</sup>
Référence	0088 521 0301	Référence	0088 521 0304
Longueur	90 cm <sup>①</sup>	Longueur	105 cm <sup>①</sup>
Référence	0088 521 0302	Référence	0088 521 0305
Longueur	95 cm <sup>①</sup>		
Référence	0088 521 0303		

par pièce **134,00 €**

CONVIENT PARFAITEMENT  
À UN USAGE OCCASIONNEL



### JAMBIÈRES CHAPS 360°

Renforts : 65 % polyester, 35 % coton,  
matière supérieure et doublure : 100 % polyester



Pour les travaux occasionnels à la tronçonneuse ou en cas d'utilisateurs variables. Matériau d'aération à l'arrière des cuisses, fermeture éclair fermée sur le dessus et doublure lisse pour un enfilage et une fermeture ultra rapides. Couleur anthracite.



Classe de protection anti-coupures 1, design C (EN ISO 11393)

Taille, longueur	XS - M, 90 cm <sup>①</sup>	Taille, longueur	L - XXL, 100 cm <sup>①</sup>
Référence	0088 508 0100	Référence	0088 508 0101

par pièce **177,00 €**

CONVIENT PARFAITEMENT  
À UN USAGE OCCASIONNEL



### JAMBIÈRES PROTECT MS 360°

Renforts : 85 % polyester, 15 % coton,  
matière supérieure et doublure : 100 % polyester



Pour les travaux occasionnels à la tronçonneuse ou en cas d'utilisateurs variables. Matériau d'aération à l'arrière des cuisses, fermeture éclair fermée sur le dessus et doublure lisse pour un enfilage et une fermeture ultra rapides, genoux préformés pour un plus grand confort. Couleur orange de signalisation.



Classe de protection anti-coupures 1, design C (EN ISO 11393)  
Classe de signalisation 2 (EN ISO 20471)

Taille, longueur	XS - M, 90 cm <sup>①</sup>	Taille, longueur	L - XXL, 100 cm <sup>①</sup>
Référence	0088 508 0000	Référence	0088 508 0001

par pièce **190,00 €**

CONVIENT AUSSI  
TRÈS BIEN POUR  
LE TRAVAIL AU  
JARDIN



### PANTALON D'ESCALADE X-CLIMB

Tissu extérieur : 89 % polyester, 11 % élasthanne,  
doublure : 100 % polyester

Pantalon d'escalade résistant sans protection anti-coupures. Couleur tourbe, hautement élastique et thermoactif, étanche au niveau des genoux, protection contre les épines et l'humidité sur la partie inférieure des jambes, résiste à la saleté, ouvertures d'aération avec fermetures éclair à l'arrière, protège-reins, crochet pour lacets, poches refermables, détails réfléchissants.

Taille XS-XXL  
Référence 0088 494 00.. par pièce **193,00 €**



## SOYEZ RAPIDEMENT PRÊT À TRAVAILLER AVEC LES JAMBIÈRES INTÉGRALES CHAPS 360°

Pour des travaux occasionnels et de courte durée à la tronçonneuse, nos jambières intégrales Chaps 360° sont la solution idéale ! Dotées d'une fermeture éclair longue et souple à l'arrière de chaque jambe, vous pouvez enfiler facilement la jambière par-dessus votre pantalon, sans même avoir à retirer vos chaussures. Vous pouvez régler facilement la largeur de la jambière grâce à une large ceinture. Un bouton et une fermeture éclair à l'avant vous permettent aussi de la fermer en toute facilité. Les genoux préformés ainsi que le matériau d'aération à l'arrière des cuisses assurent une liberté de mouvement optimale et un confort de port élevé. La protection anti-coupures, superposée au niveau de la fermeture éclair, est constituée de neuf couches pour une sécurité maximale.



Prix de vente conseillés par le fabricant en euros

.. Vous trouverez le dernier chiffre de votre taille dans le tableau des tailles à la page 412

① Mesuré de la ceinture à la base du pantalon  
② Conforme aux exigences de base en matière de sécurité et de santé du Règlement (CE) 2016 / 425  
③ Brevet EP 2465369 B1 = brevetées dans plusieurs pays européens



### PROTECTION POUR LES BRAS PROTECT MS

100 % polyester

Protection intégrale pour les bras. Idéale pour les travaux à la tronçonneuse. Couleur orange de signalisation. Confort élevé, thermoactif grâce à des empiècements en matière respirante spéciale. Ceinture confortable, ouverture intégrée pour le pouce pour un maintien amélioré. Emballage : 1 paire.

Classe de protection anti-coupures 1  
(conforme à EN ISO 11393)<sup>②</sup>  
Référence 0088 544 0010 **94,00 €**



### BRETELLES FS

82 % polyester, 18 % élastodiène (caoutchouc naturel), brides et partie arrière : cuir

Bretelles élastiques avec fermeture Velcro élastique, prévient les points de pression qui se forment avec le harnais, taille universelle. Couleur orange.

Longueur 110 cm  
Largeur 5 cm  
Référence 0000 884 1593 **27,30 €**



### JAMBIÈRES FS

65 % polyester, 35 % coton

Couleur noire. Protection des tibias et des genoux brevetée et thermoactive<sup>③</sup>. Protègent contre les particules projetées lors de travaux extrêmes avec la débroussailleuse. Elles se glissent dans la poche intérieure au niveau de la jambe.

Longueur 50 cm  
Référence 0000 885 1801 **27,80 €**





FUNCTION		Référence	Prix de vente conseillés par le fabricant en euros	Taille	Couleur	Conception anti-coupures	Classe de protection anti-coupures	Nombre de couches	Poids env. (kg) pour la taille M	Protection contre les coupures conçue en exclusivité pour STIHL	Ceinture de pantalon élastique	Ouvertures d'aération / fermetures éclair d'aération / matériau de ventilation spécial	Boutons pour bretelles <sup>①</sup> / passants pour bretelles	Slim Fit / Regular Fit	Matière extérieure élastique / empiècements élastiques / incrustations en ProElast	Robustesse matière extérieure	Imprégnation contre les salissures et l'eau	Thermoactivité	Protection contre le froid	Facteur de protection UV EN 13758-2 / norme UV 801	Marques de contrôle   	Matière
	<b>VESTE FUNCTION UNIVERSAL</b>	0088 335 07..	69,00	S - XXL		-	-		0,6	-	-	- / - / ●	- / -									
	<b>PANTALON FUNCTION UNIVERSAL</b>	0088 342 15..	108,00	XS - 3XL		A/1	9		1,25	-	●	- / - / ●	● / -	- / ●	● / - / -	++	-	++	+	- / 60	● / - / -	Anthracite, orange fluorescent: 100 % polyester Noir: 65 % polyester, 35 % coton Doublure: 100 % polyester
	<b>SALOPETTE FUNCTION UNIVERSAL</b>	0088 388 06..	119,00	XS - 3XL		A/1	9		1,3	-	●	- / - / ●	- / -									
DYNAMIC																						
	<b>VESTE DYNAMIC</b>	0088 335 09..	194,00	XS - 3XL		-	-		0,7	-	-	- / ● / -	- / -									
	<b>PANTALON DYNAMIC</b>	0088 342 24..	205,00	S - XXL		A/1	7		1,4	-	●	- / ● / -	● / -	- / ●	- / ● / -	+++	++	++	++	- / 80	- / ● / -	Matière supérieure 1: 50 % polyamide, 50 % coton Orange fluorescent: 70 % polyester, 30 % coton Matière supérieure 2: 93 % polyamide, 7 % polyuréthane Doublure: 100 % polyester
		0088 342 17..	239,00	XS - 3XL		A/2	8		1,5	-	●	- / - / -	● / -	- / ●	- / ● / -	+++	++	++	++	- / 80	- / ● / -	
<b>SALOPETTE DYNAMIC</b>	0088 388 11..	222,00	XS - 3XL		A/1	7		1,5	-	-	- / - / -	● / -										
ADVANCE																						
	<b>VESTE ADVANCE X-VENT</b>	0088 335 10..	239,00	S - XXL		-	-		0,45	-	-	- / - / ●	- / -	● / -	● / - / -	++	+	+++	-	40+ / -	- / ● / -	<b>ADVANCE X-VENT</b> Tissu extérieur: 100 % polyester
	<b>VESTES ADVANCE X-SHELL</b>	0088 335 12..	309,00	XS - XXL		-	-		0,7	-	-	- / - / -	- / -	● / -	● / - / -	+++	+++	++	+++	40+ / -	- / ● / -	<b>ADVANCE X-SHELL</b> Tissu extérieur: 100 % polyester Membrane: polyuréthane
		0088 335 11..	309,00	S - XXL		-	-															
	<b>PANTALON ADVANCE X-LIGHT</b>	0088 342 14..	276,00	S - 3XL		A/1	6		0,99	●	●	- / - / ●	● / -	● / -	● / - / ● <sup>②</sup>	+	++	+++	-	40+ / -	- / ● / -	<b>ADVANCE X-LIGHT</b> Tissu extérieur: 75 % polyester, 20 % polyamide, 5 % polyuréthane Doublure: 100 % polyester
	<b>SALOPETTE ADVANCE X-LIGHT</b>	0088 388 05..	311,00	S - 3XL		A/1	6		1,2	●	●	- / - / ●	- / -	● / -	● / - / ● <sup>②</sup>	+	++	+++	-	40+ / -	- / ● / -	<b>ADVANCE X-FLEX</b> Tissu extérieur: 89 % polyester, 11 % élasthanne Doublure: 100 % polyester
	<b>PANTALON ADVANCE X-FLEX</b>	0088 342 12..	346,00	XS - 3XL		A/1	6		1,3	●	●	- / ● / -	● / -	● / -	● / - / ● <sup>②</sup>	+++	+++	+++	-	40+ / -	- / ● / -	
	<b>VESTE ADVANCE X-TREEm</b>	0088 335 08..	448,00	XS - XXL		-	-		0,65	-	-	- / ● / -	- / -									<b>ADVANCE X-TREEm</b> Tissu extérieur: 80 % polyester, 15 % polyamide, 4 % élasthanne, 1 % céramique Doublure: 66 % polypropylène, 34 % polyester
	<b>PANTALON ADVANCE X-TREEm</b>	0088 342 16..	502,00	XS - 3XL		A/1	6		1,2	●	●	- / ● / -	- / ●	● / -	● / - / ●	++	+++	+++	+	40+ / -	- / ● / -	

● Disponible    + Bon    .. Vous trouverez le dernier chiffre de votre taille dans le tableau des tailles à la page 412    ① Pour les modèles sans boutons, veuillez utiliser les bretelles à clips  
 - Non disponible    ++ Très bon    ② Uniquement au niveau de l'entrejambe  
 +++ Excellent    +++ Excellent    ③ Explication des sigles de conformité à la page 483





## VÊTEMENTS POUR TRAVAUX AVEC DES MACHINES

- Pour une protection optimale lors des travaux d'entretien des espaces paysagers
- Grand confort
- Qualité exceptionnelle avec de nombreux avantages



### PANTALON DE DÉBROUSSAILLAGE PROTECT FS

Tissu extérieur : 65 % polyester, 35 % coton, doublure : 100 % polyester

Protection antichocs thermoactive. Couleur verte, longues ouvertures d'aération à l'arrière du pantalon, passants pour bretelles FS, nombreuses poches pratiques. Également disponible en orange de signalisation. Voir Protect FS, couleur orange de signalisation à la page 407.

Taille XS - 3XL  
Référence 0088 458 00.. par pièce **107,00 €**

SE COMBINE PARFAITEMENT AVEC LA VESTE ADVANCE X-SHELL TOURBE



### PANTALON D'ESCALADE X-CLIMB

Tissu extérieur : 89 % polyester, 11 % élasthanne, doublure : 100 % polyester

Pantalon d'escalade résistant sans protection anti-coupures. Couleur tourbe, hautement élastique et thermoactif, étanche au niveau des genoux, protection contre les épines et l'humidité sur la partie inférieure des jambes, résiste à la saleté, ouvertures d'aération avec fermetures éclair à l'arrière, protège-reins, crochet pour lacets, poches refermables, détails réfléchissants.

Taille XS - XXL  
Référence 0088 494 00.. par pièce **193,00 €**

Accessoires compatibles : Bretelles FS Jambières FS

SE COMBINE PARFAITEMENT AVEC LA VESTE ADVANCE X-SHELL TOURBE



### PANTALON DE DÉBROUSSAILLAGE TRIPROTECT FS

Tissu extérieur : 65 % polyester recyclé, 35 % coton biologique, doublure : 100 % polyester

Avec triple fonction : protection contre les chocs, les épines et l'humidité. Couleur tourbe, extrêmement thermoactif, fermetures éclair d'aération à l'arrière des cuisses, deux poches à fermeture éclair sur les hanches, poche arrière et poche pour mètre pliant à droite, poche au niveau de la cuisse avec compartiment pour téléphone portable intégré à gauche.

Taille XS - 3XL  
Référence 0088 458 01.. par pièce **145,00 €**

Accessoires compatibles : Bretelles FS Protège-genoux Jambières FS

SE COMBINE PARFAITEMENT AVEC LA VESTE ADVANCE X-SHELL TOURBE



### PANTALON DE PROTECTION TAILLE-HAIE MULTIPROTECT HS

Tissu extérieur : 65 % polyester, 35 % coton, doublure : 100 % polyester

Idéal pour les travaux avec taille-haies. Couleur tourbe, matière stretch pour une liberté de mouvement optimale, étanche au niveau des genoux et de l'ourlet, matière extérieure avec aspect délavé, longues fermetures éclair d'aération à l'arrière, jambe détachable pour pantalon 3/4, protège-reins.

Taille XS - 3XL  
Référence 0088 459 01.. par pièce **155,00 €**

Accessoires compatibles : Bretelles FS Jambières HS 2-en-1 Protège-genoux Jambières FS

### BRETELLES FS

82 % polyester, 18 % élastodiène (caoutchouc naturel), brides et partie arrière : cuir

Bretelles élastiques avec fermeture Velcro élastique, prévient les points de pression qui se forment avec le harnais, taille universelle. Couleur orange.



Longueur 110 cm Largeur 5 cm  
Référence 0000 884 1593

**27,30 €**

### JAMBIÈRES FS

65 % polyester, 35 % coton

Couleur noire. Protection des tibias et des genoux brevetée et thermoactive<sup>Ⓞ</sup>. Protègent contre les particules projetées lors de travaux extrêmes avec la débroussailleuse. Elles se glissent dans la poche intérieure au niveau de la jambe.



Longueur 50 cm  
Référence 0000 885 1801

**27,80 €**

### JAMBIÈRES HS 2-EN-1

100 % polyester

Couleur noire. Protection brevetée et hautement efficace contre les coupures et les pincements lors du travail avec le taille-haie<sup>Ⓞ</sup>.

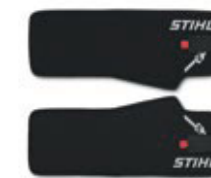

Longueur 65 cm  
Référence 0000 885 2200

**83,00 €**

### JUSQU'À ÉPUISEMENT DU STOCK ! PROTÈGE-GENOUX

100 % polyéthylène

Couleur noire, peut être glissé dans la poche rembourrée au niveau des genoux, conforme à la norme DIN EN 14404, compatible avec les poches de genoux de tous les pantalons de travail standard.



Référence 0000 885 1900

**13,10 €**

Prix de vente conseillés par le fabricant en euros

.. Vous trouverez le dernier chiffre de votre taille dans le tableau des tailles à la page 412

Ⓞ Brevet EP 2465369 B1 - brevetées dans plusieurs pays européens

Ⓞ Brevet EP 2842441 B1 - brevetées dans plusieurs pays européens

! Jusqu'à épuisement du stock !



**BRETELLES**

82 % polyester, 18 % élastodiène (caoutchouc naturel),  
brides et partie arrière : cuir

Couleur orange. À boutonner.

Longueur **120 cm**    Largeur **4 cm**  
Référence            **0000 884 1511**

**18,60 €**

82 % polyester, 18 % élastodiène (caoutchouc naturel)

Couleur orange. Avec clips en  
métal et doublure en matière  
plastique.

Longueur **110 cm**    Largeur **4 cm**  
Référence            **0000 884 1510**

**17,40 €**

Longueur **130 cm**    Largeur **4 cm**  
Référence            **0000 884 1512**

**19,70 €**

82 % polyester, 18 % élastodiène (caoutchouc naturel),  
brides et partie arrière : cuir

Couleur noire. À boutonner.

Longueur **110 cm**    Largeur **5 cm**  
Référence            **0000 884 1579**

**32,70 €**

82 % polyester, 18 % élastodiène (caoutchouc naturel)

Couleur noire. Avec clips en métal  
sans doublure en matière plastique  
pour un excellent maintien.

Longueur **130 cm**    Largeur **5 cm**  
Référence            **0000 884 1576**

**29,50 €**

Les prix indiqués dans ce catalogue sont basés sur les tarifs  
du 1er janvier 2023. STIHL se réserve le droit de modifier les  
prix de vente conseillés à titre indicatif. Vous trouverez les prix  
actuels sur [www.stihl.be/fr](http://www.stihl.be/fr).

Prix de vente conseillés par le fabricant en euros

.. Vous trouverez le dernier chiffre de votre taille  
dans le tableau des tailles à la page 412

## VÊTEMENTS DE PROTECTION ET DE SIGNALISATION

- Vestes avec renforts anti-coupures pour travaux à la tronçonneuse à hauteur de la ceinture
- Vêtements de protection et de signalisation pour une bonne visibilité lors de travaux à proximité des routes ou des lignes de chemin de fer ainsi qu'en cas de conditions météorologiques défavorables
- Vêtements de protection et de signalisation pour une protection optimale par tous les temps
- Vêtements de protection et de signalisation pour tous travaux avec la débroussailleuse ou la tronçonneuse



CONVIENT POUR  
UTILISATION EN ÉTÉ

### VESTE DE PROTECTION ET DE SIGNALISATION VENT

Tissu extérieur : 100 % polyester



Veste de protection légère, élastique et extrêmement thermoactive pour les températures estivales et une activité physique importante. Couleur orange de signalisation en matière fonctionnelle Mag Cool, couleur noire avec protection légère contre les épines et l'abrasion, deux poches poitrine, élastique de maintien à la taille pour un bon ajustement, bandes réfléchissantes pour une bonne visibilité.

Classe de signalisation 2 (EN ISO 20471)

Taille                    **XS-3XL**

Référence            **0088 326 01..**

par pièce **120,00 €**

### PANTALON DE DÉBROUSSAILLAGE ET DE SIGNALISATION PROTECT FS

Tissu extérieur : 70 % polyester, 30 % coton,  
doublure : 100 % polyester



Pour les travaux sur les lignes de chemin de fer et sur la voirie. Couleur orange de signalisation, tissu extérieur résistant, protection antichocs thermoactive, bandes réfléchissantes et longues ouvertures d'aération à l'arrière du pantalon, passants pour les bretelles FS. Les jambières FS brevetées<sup>①</sup>, conçues pour les utilisations extrêmes, peuvent être glissées dans la poche intérieure.

Pantalon, classe de signalisation 2 (EN ISO 20471)

Taille                    **XS-XXL**

Référence            **0088 534 00..**

par pièce **116,00 €**

Accessoires compatibles : Bretelles FS    Jambières FS (voir page 404)

① Brevet EP 2465369 B1 = brevetées dans  
plusieurs pays européens





### VESTE DE SIGNALISATION ANTI-COUPURES PROTECT MS

Matière supérieure et doublure : 100 % polyester



Veste de protection et de signalisation légère et thermoactive, assurant une excellente liberté de mouvement. Couleur orange et jaune de signalisation et couleur noire. Protection contre les épines au niveau des coudes et des épaules. Matière respirante au niveau des bras. Deux poches de poitrine avec fermeture éclair, ouverture au niveau du dos pour faire passer le harnais, avec protection anti-coupure ADVANCE thermo active au niveau de la poitrine, des épaules, des bras et du ventre.

Classe de protection anti-coupures 1, design B (EN ISO 11393)  
Classe de signalisation 2 (EN ISO 20471)

Taille XS-3XL  
Référence 0088 326 04.. par pièce **152,00 €**



### PANTALON DE SIGNALISATION ANTI-COUPURES PROTECT MS

Matière supérieure et doublure : 100 % polyester, matériau robuste : 65 % polyester et 35 % coton



Pantalon de protection résistant, constitué d'un mélange de matières fonctionnelles. Couleur orange et jaune de signalisation, couleur noire. Matière respirante au niveau de l'arrière des cuisses, matière résistante au niveau des genoux et des jambes. Deux poches latérales, poche arrière, poche pour mètre pliant, protège-reins, bavette boutonnée avec poche bavette et partie dorsale rehaussée pour une bonne protection contre l'hypothermie.

Pantalon, classe de protection anti-coupures 1, design A (EN ISO 11393)  
Classe de signalisation 2 (EN ISO 20471)

Taille S-3XL  
Référence 0088 399 01.. par pièce **154,00 €**



CONVIENT PARFAITEMENT À UN USAGE OCCASIONNEL

### JAMBIÈRES PROTECT MS 360°

Renforts : 85 % polyester, 15 % coton, matière supérieure et doublure : 100 % polyester



Pour les travaux occasionnels à la tronçonneuse ou en cas d'utilisateurs variables. Matériau d'aération à l'arrière des cuisses, fermeture éclair fermée sur le dessus et doublure lisse pour un enfilage et une fermeture ultra rapides, genoux préformés pour un plus grand confort. Couleur orange de signalisation.

Classe de protection anti-coupures 1, design C (EN ISO 11393)  
Classe de signalisation 2 (EN ISO 20471)

Taille, longueur XS - M, 90 cm<sup>ⓐ</sup> Taille, longueur L - XXL, 100 cm<sup>ⓐ</sup>  
Référence 0088 508 0000 Référence 0088 508 0001

par pièce **190,00 €**



## LE CONSEIL PROFESSIONNEL

POUR ATTEINDRE LA CLASSE DE SIGNALISATION 3, IL SUFFIT DE COMBINER :



VESTE PROTECT MS



VESTE VENT



## ATTRIBUTION DES COMBINAISONS POUR LE TRAVAIL AVEC LES MACHINES



PANTALON ANTI-COUPURES ET DE SIGNALISATION PROTECT MS

•

•



JAMBIÈRES PROTECT MS 360°

•

•



PANTALON DE DÉBROUSSAILLAGE ET DE SIGNALISATION PROTECT FS

-

•

Prix de vente conseillés par le fabricant en euros

ⓐ Mesuré de la ceinture à la base du pantalon

ⓑ Explication des sigles de conformité à la page 483

.. Vous trouverez le dernier chiffre de votre taille dans le tableau des tailles à la page 412





## VÊTEMENTS DE PLUIE ET VÊTEMENTS FONCTIONNELS

- Protection contre la pluie, le vent et la neige
- Vêtements fonctionnels thermoactifs parfaits pour des travaux physiques difficiles
- Évacuation de l'humidité de l'intérieur vers l'extérieur

### VÊTEMENTS DE PLUIE RAINTEC



Avec coutures soudées et fermetures éclair hydrofuges. Couleur noir et orange de signalisation, liseré réfléchissant, EN 343 classe 3 pour la thermoactivité : RET  $\leq$  25 m<sup>2</sup> PA/W, colonne d'eau :  $\geq$  1.325 mm.



#### Veste

Tissu extérieur : 75 % polyester, 25 % polyuréthane; membrane : 100 % polyuréthane, doublure : 100 % polyester

Longues fentes d'aération sous les bras, proportion élevée d'orange de signalisation, grand logo STIHL réfléchissant dans le dos, col softshell réglable en largeur, capuche repliable avec visière.

Taille **S-XXL**  
Référence **0088 554 01..**

par pièce **152,00 €**



#### Pantalon

Tissu extérieur : 70 % polyester, 30 % polyamide; membrane : 100 % polyuréthane

Fermeture éclair d'aération au niveau des cuisses, fermeture éclair latérale pour un enfilage plus facile, ouvertures d'aération au niveau des hanches pour atteindre le pantalon de travail, protection éprouvée contre les épines grâce à ACTION ARCTIC au niveau des zones les plus exposées, poche pratique au niveau des cuisses.

Taille **S-XXL**  
Référence **0088 352 00..**

par pièce **107,00 €**

### VESTE DE PLUIE DUROFLEX



Constituée de matières imperméables, élastiques et résistantes. Couleur orange de signalisation. Proportion élevée de couleur orange de signalisation. Colonne d'eau :  $\geq$  2.000 mm.

À COMBINER AVEC LE PANTALON DE PLUIE RAINTEC POUR UNE PROTECTION OPTIMALE



Tissu extérieur : 100 % polyester, revêtement: 100 % polyuréthane

Respirante grâce aux ouvertures d'aération situées au niveau des manches, ainsi qu'à l'avant et dans le dos. Capuche repliable dans le col.

Taille **S-XXL**  
Référence **0088 554 02..**

par pièce **94,00 €**

### SOUS-VÊTEMENT FONCTIONNEL ADVANCE

Tissu extérieur : 60 % polyester, 34 % polyamide, 6 % élasthanne

Température corporelle optimale et séchage rapide grâce à l'évacuation de l'humidité corporelle vers l'extérieur, zones fonctionnelles sans couture et éléments antibactériens inhibant les odeurs grâce à des ions d'argent<sup>①</sup>. La coupe parfaitement ajustée empêche les tiques de pénétrer dans les vêtements. Avec motif de tronçonneuse. Protection UV EN 13758-1 : 50+.

#### T-shirt, manches longues



Avec fermeture éclair et passant pour le pouce.



Couleur **noir**

Taille **S-XXL**  
Référence **0000 888 60..**

par pièce **80,00 €**

#### Pantalon, long



Zone fonctionnelle chauffante au niveau de l'arrière de la jambe et du fessier.



Taille **S-XXL**  
Référence **0000 888 59..**

par pièce **64,00 €**

### VESTE POLAIRE DYNAMIC

Tissu extérieur : 97 % polyester, 3 % polyamide



Veste micropolaire douce et extrêmement élastique. Couleur orange de signalisation et noire, thermoactive, séchage rapide, idéale comme couche intermédiaire, protection légère contre les épines et l'abrasion, poche poitrine avec fermeture éclair et passant de pouce, motif tronçonneuse réfléchissant.



Taille **S-XXL**  
Référence **0088 353 00..**

par pièce **108,00 €**

### T-SHIRT FONCTIONNEL DYNAMIC MAG COOL

Tissu extérieur : 100 % polyester



Avec impression d'un motif graphique de tronçonneuse. Hautement fonctionnel, évacue l'humidité, thermoactif, séchage rapide, sans odeurs.



Couleur **noir, imprimé argenté**

Taille **S-XXL**  
Référence **0088 302 00..**

par pièce **47,90 €**



Couleur **orange fluorescent, imprimé noir**

Taille **S-XXL**  
Référence **0088 302 01..**

par pièce **47,90 €**



## PAGE 454 NOUVEAU PANTALON «PERFORMANCE» MEN

Idéal pour le jardinage ou les randonnées en pleine nature : pantalon outdoor confortable et fonctionnel en matériau résistant avec taille élastique. Avec deux poches sur les hanches et une poche arrière ainsi qu'une poche pratique pour le smartphone. Design moderne avec logo STIHL noir réfléchissant imprimé sur le côté et étiquette en jean STIHL à l'arrière.







## COMMENT COMMANDER

1. Choisissez votre tenue de travail.
2. Déterminez la taille appropriée à l'aide des tableaux.  
Pour les vestes : taille à déterminer selon le tour de poitrine ou selon la taille internationale  
Pour les pantalons : taille à déterminer selon la taille que vous utilisez pour l'achat de jeans<sup>Ⓞ</sup> ou selon la taille internationale

3. Complétez le numéro de référence (..) en indiquant le chiffre correspondant à votre taille internationale :

### Tailles standard

XS=..02, S=..03, M=..04, L=..05, XL=..06, XXL=..07, 3XL=..08

4. Important : les dimensions indiquées correspondent aux mensurations. Les vêtements finis sont légèrement plus grands.

**Les femmes** déterminent leur taille à partir du tour de hanches et de la longueur d'entrejambe ou du jean. Les tailles internationales correspondent aux tailles hommes. Les femmes choisissent généralement une taille en dessous.

### 1 Taille

Du sommet du crâne à la plante des pieds

### 2 Tour de poitrine

Se prend à l'endroit le plus fort, bien horizontalement sous les aisselles

### 3 Tour de taille

Sans serrer, tout autour de la taille

**A** Pour les salopettes et les vestes : tour de ventre (position à hauteur du nombril)

**B** Pour les pantalons et jambières : tour de ceinture (position de la ceinture du pantalon)

### 4 Tour de hanches

Partie la plus forte des hanches

### 5 Longueur d'entrejambe

Du début de l'entrejambe jusqu'au sol

### 6 Tour de cuisse

Partie la plus forte de la cuisse

### 7 Longueur des bras

Mesurez depuis la pointe de l'épaule, en passant par le coude, jusqu'au-dessus de la main, avec le bras plié

### Longueur de veste

Sans le col jusqu'à l'ourlet (prendre la mesure sur une veste ajustée)

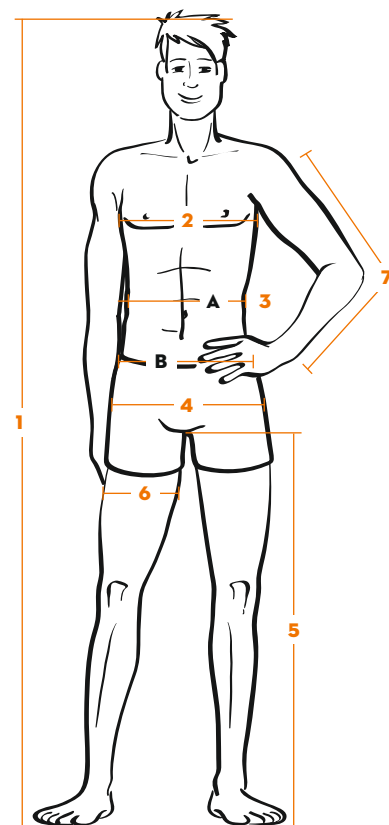

## TAILLES STANDARD INTERNATIONALES

Vêtements de protection	XS (..02)	S (..03)	M (..04)	L (..05)	XL (..06)	XXL (..07)	3XL (..08)
Taille (Référence)							
Vêtements fonctionnels	XS (..44)	S (..48)	M (..52)	L (..56)	XL (..60)	XXL (..64)	3XL (..68)
Taille (Référence)							
Taille en cm <b>1</b>	170 - 176	172 - 178	174 - 180	176 - 182	178 - 184	180 - 186	182 - 188
Tour de poitrine en cm <b>2</b>	76 - 84	84 - 92	92 - 100	100 - 108	108 - 116	116 - 124	124 - 132
Tour de taille en cm <b>3</b>	62 - 70	70 - 78	78 - 86	86 - 96	96 - 106	106 - 116	116 - 126
Tour de hanches en cm <b>4</b>	76 - 82	82 - 88	88 - 104	104 - 110	110 - 116	116 - 122	122 - 128
Taille de jeans en pouces							
Tour de taille / longueur	25 - 28 / 31	28 - 31 / 31,5	31 - 34 / 32	34 - 38 / 32,5	38 - 42 / 33	42 - 46 / 33,5	46 - 50 / 34

## TAILLES STANDARD INTERNATIONALES

Jambières chaps 270°	..01	..02	..03	..04	..05
Taille (Référence)					
Longueur de la taille à l'extrémité du pied cm <b>1</b>	85	90	95	100	105
Tour de taille en cm <b>3</b>	65 - 92	70 - 102	75 - 112	81 - 124	87 - 135
Taille de jeans en pouce / longueur env.	25 - 36 / 33	27 - 40 / 35	29 - 44 / 37	31 - 49 / 39	34 - 53 / 41
Jambières chaps 360° / Protect MS 360	XS - M (..00)		L - XXL (..01)		
Taille (Référence)					
Longueur de la taille à l'extrémité du pied cm <b>1</b>	90		100		
Tour de taille en cm <b>3</b>	75 - 120		80 - 130		
Taille de jeans en pouce / longueur env.	29 - 47 / 35		31 - 51 / 39		

Ⓞ Les dimensions du jeans sont indiquées en pouces. Multipliez les dimensions en pouces par 2,54 pour avoir le tour de taille **3** et la longueur de l'entrejambe **5** en cm



## CHAUSSURES DE TRAVAIL SANS RENFORTS ANTI-COUPURES

- Pour un maintien stable et une protection assurée grâce à une semelle à profil antidérapant et une coque en acier
- Pour les travaux à l'extérieur ou à l'atelier
- Confort élevé et protection contre les blessures



### CHAUSSURES BASSES DE SÉCURITÉ WORKER S2

Matière extérieure en cuir nubuck particulièrement thermoactif de qualité supérieure et empiècement en textile. Confort élevé grâce au bord de tige rembourré, semelle intermédiaire absorbante en PU, semelle intérieure ergonomique et interchangeable, poids réduit. Matières réfléchissantes de couleur orange tout autour de la chaussure. Semelle à profil antidérapant, à gros crampons, résistante à l'huile et au carburant conformément à la norme EN ISO 20345 S2.

Taille **39-48**  
Référence **0088 530 02..** par pièce **113,00 €**



### CHAUSSURES DE SÉCURITÉ WORKER S3

Matière extérieure en cuir nubuck thermoactif de qualité supérieure et empiècement en textile. Confort élevé grâce au bord de tige rembourré, semelle intermédiaire absorbante en PU, semelle intérieure confortable et interchangeable, protection contre les perforations et poids réduit. Matières réfléchissantes de couleur orange tout autour de la chaussure, semelle à profil antidérapant, à gros crampons, résistante à l'huile et au carburant conformément à la norme EN ISO 20345 S2.

Taille **39-48**  
Référence **0088 489 01..** par pièce **120,00 €**

## BOTTES ET BOTTINES AVEC PROTECTION ANTI-COUPURES

- Pour une protection adaptée aux travaux à la tronçonneuse
- Avec coque en acier et renforts anti-coupures
- Pour un maintien sûr et stable du pied



### BOTTINES EN CUIR FUNCTION

Matière extérieure en cuir vachette hydrofuge. Grand confort grâce à la doublure textile thermoactive avec bord de tige rembourré, lacets robustes avec crochets servant de tire-lacets, protection des pointes contre l'usure et l'abrasion, semelle intermédiaire absorbante en PU, déplacements sécurisés grâce à une semelle à profil antidérapant.

Taille **39-47**  
Référence **0088 532 04..** par pièce **188,00 €**



### BOTTINES EN CUIR DYNAMIC RANGER

Matière extérieure en cuir vachette de qualité supérieure, hydrofuge. Grand confort de déroulement, doublure textile thermoactive avec bord de tige rembourré, protection des pointes contre l'usure et l'abrasion, lacets robustes, semelle intermédiaire absorbante en PU, déplacements sécurisés grâce à une semelle à profil antidérapant.

Taille **36-50**  
Référence **0088 532 05..** par pièce **235,00 €**



PAGE **454**

### NOUVEAU CHAUSSETTES «WORKER»

Pour encore plus de confort dans les bottes de sécurité pour tronçonneuse et les chaussures de travail STIHL : chaussettes pour bottes à mailles lisses constituées d'un mélange de laine mérinos. Excellente thermorégulation, amortissement optimal, soulagement de la pression et protection contre les tiques.



Prix de vente conseillés par le fabricant en euros

Les derniers chiffres (..) du numéro de référence indiquent la taille : 36 / 37 / 38 / 39 / 40 / 41 / 42 / 43 / 44 / 45 / 46 / 47 / 48 / 49 / 50

Ⓞ Explication des sigles de conformité à la page 483





### BOTTINES EN CUIR DYNAMIC S3



Matière extérieure en cuir nubuck tanné, de très grande qualité et particulièrement hydrofuge. Usage universel, notamment sur les chantiers grâce à la protection S3 contre les perforations. Matière particulièrement thermoactive à l'intérieur pour une excellente évacuation de l'humidité, bord de tige rembourré, lacets robustes avec crochets servant de tire-lacets, œillets souples, semelle intérieure amovible et ergonomique, semelle intermédiaire en acier pour protéger des perforations, protection des pointes contre l'usure et l'abrasion, semelle intermédiaire absorbante en PU, déplacements sécurisés grâce à une semelle à profil antidérapant.

Taille **38 - 48**  
Référence **0088 532 01..** par pièce **283,00 €**



### BOTTINES EN CUIR DYNAMIC GTX



Matière extérieure en cuir hydrofuge combiné à la membrane imperméable et thermoactive GORE-TEX® Extended Comfort. Grand confort grâce à la semelle intérieure ergonomique, œillets de lacet souples, bout résistant à l'usure et à l'abrasion, déplacements sécurisés grâce à une semelle à profil antidérapant, bandes réfléchissantes pour plus de sécurité.

Taille **36 - 50**  
Référence **0088 532 02..** par pièce **357,00 €**



### BOTTINES EN CUIR ADVANCE GTX



Matière extérieure en cuir suédé de bovin de montagne de haute qualité et particulièrement hydrofuge, pour les utilisations professionnelles de tronçonneuses sur des terrains en pente et pour l'entretien des arbres. Éléments de laçage robustes avec crochets emboutis, œillets faciles à manipuler, membrane GORE-TEX® imperméable et particulièrement respirante. Semelle intérieure ergonomique de haute qualité, amovible et particulièrement absorbante, protection supplémentaire contre l'humidité et l'usure grâce à un bord en caoutchouc surélevé, semelle intermédiaire amortissante en PU, haute sécurité de marche grâce à une semelle profilée spéciale antidérapante.

Taille **39 - 48**  
Référence **0088 532 03..** par pièce **375,00 €**



### BOTTES EN CAOUTCHOUC FUNCTION



Bottes en caoutchouc naturel pour travaux à la tronçonneuse. Fabriquées à la main. Semelles à gros crampons auto-nettoyantes, bonne adhérence. Tige en textile réglable à lacets, convient également aux mollets plus forts, poids réduit grâce à une tige rabaisée, profil au centre, déplacements sécurisés grâce à une semelle à profil antidérapant.

Taille **39 - 47**  
Référence **0088 493 01..** par pièce **92,00 €**



### BOTTES EN CAOUTCHOUC SPECIAL



Bottes en caoutchouc naturel pour travaux à la tronçonneuse. Fabriquées à la main. Semelles à gros crampons auto-nettoyantes, bonne adhérence. Tige en caoutchouc à lacets, bandes réfléchissantes, profil au centre, déplacements sécurisés grâce à une semelle à profil antidérapant.

Taille **36 - 50**  
Référence **0088 493 00..** par pièce **124,00 €**

Référence

Prix de vente conseillés  
par le fabricant en euros

Hauteur de tige en cm (env.)

DIN EN ISO 20345 /  
DIN EN ISO 17249 /  
classe de protection

Poids (kg) dans la pointeure 42  
par paire (env.)

Classe de renforts anti-coupures

Cuir vachette de qualité supérieure

Étanche

Semelle à gros crampons  
auto-nettoyantes

Semelle intérieure orthopédique

Coque en acier

Semelle intermédiaire en acier

Grand confort de déroulement du pied

Marques de contrôle

Adaptée aux crampons

Convient aux échelons

Protection de la cheville

#### CHAUSSURES DE TRAVAIL SANS RENFORTS ANTI-COUPURES

CHAUSSURES BASSES DE SÉCURITÉ WORKER S2	0088 530 02..	113,00	-	●/-/S2	1,0	-	-	-	●	●	●	-	●	-	-	-
CHAUSSURES DE SÉCURITÉ WORKER S3	0088 489 01..	120,00	-	●/-/S3	1,3	-	-	-	●	●	●	●	●	-	-	-

#### BOTTES ET BOTTINES AVEC RENFORTS ANTI-COUPURES

BOTTINES EN CUIR FUNCTION	0088 532 04..	188,00	20	●/●/S2	1,9	1	●	-	●	●	●	-	●	●	-	●
BOTTINES EN CUIR DYNAMIC RANGER	0088 532 05..	235,00	20	●/●/S2	1,9	1	●	-	●	●	●	-	●	●	-	●
BOTTINES EN CUIR DYNAMIC S3	0088 532 01..	283,00	20	●/●/S3	2,0	1	●	-	●	●	●	-	●	●	-	●
BOTTINES EN CUIR DYNAMIC GTX	0088 532 02..	357,00	20	●/●/S2	2,2	1	●	●	●	●	●	-	●	●	-	●
BOTTINES EN CUIR ADVANCE GTX	0088 532 03..	375,00	20	●/●/S2	2,5	2	●	●	●	●	●	-	●	●	-	●
BOTTES EN CAOUTCHOUC FUNCTION	0088 493 01..	92,00	32	●/●/S2	2,9	1	-	●	●	-	●	-	●	-	●	-
BOTTES EN CAOUTCHOUC SPECIAL	0088 493 00..	124,00	35	●/●/S2	3,1	3	-	●	●	-	●	-	●	●	-	-

● De série  
- Non disponible

Prix de vente conseillés par le fabricant en euros

Ⓞ Explication des sigles de conformité à la page 483

Les derniers chiffres (..) du numéro de référence indiquent la taille :  
36 / 37 / 38 / 39 / 40 / 41 / 42 / 43 / 44 / 45 / 46 / 47 / 48 / 49 / 50





# PROTECTION DE LA TÊTE, DU VISAGE, DES YEUX, DES OREILLES ET DES MAINS

- Protection de la tête, des oreilles et du visage contre les bruits de moteur, les copeaux et les petites pierres
- Combinés de visière intégrale et protection de la tête réglables de manière individuelle
- Protection adaptée des oreilles, des yeux et des mains selon les besoins

## ADVANCE PROCOM COMMUNIQUEZ DE MANIÈRE INTELLIGENTE, EFFICACE ET CONFORTABLE

ADVANCE ProCOM est une protection auditive, mais aussi une solution de communication innovante, répondant aux besoins des professionnels de la sylviculture et de l'arboriculture. Sa technologie permet de connecter jusqu'à 16 personnes en réseau : les utilisateurs sont ainsi en contact direct sur une distance pouvant atteindre 600 mètres. Chaque casque fait également office d'amplificateur, ce qui permet de couvrir de plus longues distances pour des équipes plus grandes. Un filtre efficace permettant d'atténuer activement le bruit des machines et l'excellente qualité vocale facilitent la concentration lors du travail et assurent une communication claire et agréable, même dans des environnements bruyants. Grâce à la connexion Bluetooth®, vous pourrez en outre utiliser les fonctions de votre smartphone et intégrer des appareils radio classiques dans la communication via l'ADVANCE ProCOM.

SNR 32 (H: 35; M: 29; L: 23)<sup>①</sup>

Référence  
0000 884 0544 **510,00 €**<sup>②</sup>

Autre version :  
**NOUVEAU** Ensemble casque  
ADVANCE X-Vent ProCOM  
0000 888 0813 **560,00 €**<sup>②</sup>

Ensemble Coquilles anti-bruit ADVANCE ProCOM  
0000 889 8011 **510,00 €**<sup>②</sup>

ACCEPTER UN APPEL TÉLÉPHONIQUE

COUPER LE MICROPHONE / ACTIVER LA FONCTION DE MODULATION SONORE

MICROPHONE



BAISSER LE VOLUME / RADIO

MISE EN MARCHÉ / ARRÊT / BOUTON MULTIFONCTION

AUGMENTER LE VOLUME

LED D'ÉTAT

FONCTION MICRO

Prix de vente conseillés par le fabricant en euros

① Lors de l'utilisation de la variante Protège-oreilles anti-bruit ADVANCE ProCOM  
② Recupel inclus pour la Belgique

## PROTECTION AUDITIVE





	Référence	Prix de vente conseillés par le fabricant en euros	Protection auditive (valeurs d'insonorisation)	Caractéristiques et équipement
<b>BOUCHONS D'OREILLE</b>				
<b>GSS 33</b>	0000 886 0411	4,40	SNR 34 (H: 33; M: 31; L: 28)	<ul style="list-style-type: none"> <li>• En mousse PU de forme conique avec de bonnes valeurs d'isolation</li> <li>• Matière souple pour un confort optimal</li> <li>• Deux paires par boîte</li> </ul>
<b>PROTÈGE-OREILLES ANTI-BRUIT</b>				
<b>CONCEPT 23</b>	0000 884 0539	15,30	SNR 26 (H: 31; M: 23; L: 15)	<ul style="list-style-type: none"> <li>• Particulièrement léger</li> <li>• Facile à régler</li> <li>• Oreillettes en mousse pour un confort optimal</li> </ul>
<b>CONCEPT 24</b>	0000 884 0541	21,80	SNR 24 (H: 28; M: 22; L: 14)	<ul style="list-style-type: none"> <li>• Particulièrement stable</li> <li>• Arceau en métal assurant une bonne aération et oreillettes en mousse pour un confort maximal</li> </ul>
<b>CONCEPT 24 F</b>	0000 884 0542	28,40	SNR 24 (H: 28; M: 21; L: 13)	<ul style="list-style-type: none"> <li>• Arceau rembourré et oreilles en mousse pour un grand confort</li> <li>• Pliable pour un transport compact</li> </ul>
<b>CONCEPT 28</b>	0000 884 0543	33,90	SNR 28 (H: 31; M: 26; L: 19)	<ul style="list-style-type: none"> <li>• Particulièrement stable</li> <li>• Arceau en métal assurant une bonne aération et oreillettes en mousse pour un confort maximal</li> <li>• Excellente insonorisation</li> </ul>
<b>TIMBERSPORTS® EDITION</b>	0000 884 0546	37,10	SNR 28 (H: 35; M: 24; L: 17)	<ul style="list-style-type: none"> <li>• Design TIMBERSPORTS®</li> <li>• Arceau rembourré et oreilles en mousse pour un grand confort</li> <li>• Excellente insonorisation</li> </ul>
<b>PROTÈGE-OREILLES ANTI-BRUIT AVEC BLUETOOTH®</b>				
<b>DYNAMIC SOUND</b>	0000 884 0519	130,00 <sup>②</sup>	SNR 29 (H: 33; M: 26; L: 18)	<ul style="list-style-type: none"> <li>• Polyvalent</li> <li>• Possibilité d'utiliser les fonctions de son smartphone via la fonction Bluetooth®</li> <li>• Entrée AUX séparée</li> <li>• Autonomie de la batterie jusqu'à 38 heures</li> </ul>



TOUS LES PROTÈGE-OREILLES ANTI-BRUIT DE STIHL SONT CONFORMES AUX EXIGENCES DE SÉCURITÉ DE LA NORME EN 352.



## PROTECTION VISAGE/ OREILLES

	Référence	Prix de vente conseillés par le fabricant en euros	Protection auditive (valeurs d'insonorisation)	Numéro EN	Caractéristiques et équipement
<b>FUNCTION</b>					
<b>FUNCTION GPC 33</b>					
	0000 884 0255	30,60	SNR 34 (H: 33; M: 31; L: 28)Ⓢ	EN 166, EN 352	<ul style="list-style-type: none"> <li>Protection du visage avec écran en plastique (polycarbonate PC)</li> <li>Protection anti-UV de 100 %</li> <li>Double serre-tête ①</li> <li>Quatre bouchons d'oreille inclus</li> </ul>
<b>FUNCTION GPA 33</b>					
	0000 884 0252	32,70	SNR 34 (H: 33; M: 31; L: 28)Ⓢ	EN 1731, EN 352	<ul style="list-style-type: none"> <li>Protection du visage avec grille en nylon (polyamide PA)</li> <li>Double serre-tête ①</li> <li>Quatre bouchons d'oreille inclus</li> </ul>
<b>FUNCTION GPA 24</b>					
	0000 884 0251	33,90	SNR 24 (H: 27; M: 22; L: 16)Ⓢ	EN 1731, EN 352	<ul style="list-style-type: none"> <li>Protection du visage ultra légère avec grille en nylon (polyamide PA)</li> <li>Arceau réglable</li> <li>Coquilles anti-bruit offrant une excellente insonorisation</li> </ul>
<b>DYNAMIC</b>					
<b>DYNAMIC GPC 30</b>					
	0000 884 0253	56,00	SNR 30 (H: 35; M: 28; L: 18)Ⓢ	EN 166, EN 352	<ul style="list-style-type: none"> <li>Protection du visage avec écran en plastique (polycarbonate PC)</li> <li>Protection anti-UV de 100 %</li> <li>Large visière avec revêtement antibuée</li> <li>Protège-front supplémentaire</li> <li>Coquilles anti-bruit offrant une excellente insonorisation</li> </ul>
<b>DYNAMIC GPA 30</b>					
	0000 884 0254	55,00	SNR 30 (H: 35; M: 28; L: 18)Ⓢ	EN 1731, EN 352	<ul style="list-style-type: none"> <li>Protection du visage avec grille en nylon (polyamide PA)</li> <li>Arceau rembourré</li> <li>Large visière</li> <li>Protège-front supplémentaire</li> <li>Coquilles anti-bruit offrant une excellente insonorisation</li> </ul>

Prix de vente conseillés par le fabricant en euros

① Protège l'arrière de la tête et supprime le glissement. Coupe réglable individuellement

② Une protection oculaire (lunettes de protection selon la norme EN 166) doit être portée en complément pour tous les travaux effectués avec une débroussailluse, un coupe-bordure, un souffleur, atomiseur ou une découpeuse à disque !

③ Explication des sigles de conformité à la page 483

Ⓢ Recupel inclus pour la Belgique

**DYNAMIC****DYNAMIC SOUND PC**

0000 884 0538

154,00<sup>Ⓢ</sup>SNR 29  
(H: 33; M: 26; L: 18)ⓈEN 166,  
EN 352





- Protection du visage avec écran en plastique (polycarbonate PC)
- Coquilles anti-bruit avec Bluetooth® pour pouvoir utiliser les fonctions du smartphone

Les prix indiqués dans ce catalogue sont basés sur les tarifs du 1er janvier 2023. STIHL se réserve le droit de modifier les prix de vente conseillés à titre indicatif. Vous trouverez les prix actuels sur [www.stihl.be/fr](http://www.stihl.be/fr).





PROTECTION DE LA TÊTE







	Référence	Prix de vente conseillé par le fabricant en euros	Casque : tour de tête (cm), équipement intérieur	Protection auditive (valeurs d'insonorisation)	Protection du visage / transmission de la lumière	Numéro EN	Équilibre	Fonctionnalité	Bluetooth®	Caractéristiques et équipement	
<b>ENSEMBLE-CASQUES</b>											
<b>FUNCTION</b>											
<b>FUNCTION BASIC</b>		0000 888 0810	48,00	53 - 66, 6 points	SNR 27 (H: 29; M: 26; L: 19)	Grille en nylon, 61 %	EN 352, EN 397, EN 1731	+	+	-	<ul style="list-style-type: none"> <li>• Modèle d'entrée de gamme pour un usage occasionnel et privé</li> <li>• Large visière avec protège-front supplémentaire et gouttière</li> <li>• Bande anti-sueur constituée d'une matière fonctionnelle</li> </ul>
<b>DYNAMIC</b>											
<b>DYNAMIC ERGO</b>		0000 888 0808	98,00	52 - 61, 6 points	SNR 28 (H: 34; M: 25; L: 18)	Grille en nylon, 48 %	EN 352, EN 397, EN 1731	++	++	-	<ul style="list-style-type: none"> <li>• Convient à un usage particulier et professionnel</li> <li>• Serre-tête avec réglage par cliquet</li> <li>• Excellente aération grâce à des ouvertures réglables</li> <li>• Bande anti-sueur constituée d'une matière fonctionnelle</li> </ul>
<b>DYNAMIC X-ERGO</b>		0000 888 0807	98,00	52 - 61, 6 points	SNR 30 (H: 35; M: 27; L: 20)	Grille métallique, 60 %	EN 352, EN 397, EN 1731	++	+++	-	<ul style="list-style-type: none"> <li>• Convient à un usage particulier et professionnel</li> <li>• Serre-tête avec réglage par cliquet</li> <li>• Excellente aération grâce à des ouvertures réglables</li> <li>• Grille métallique pour une haute transmission de la lumière</li> <li>• Bande anti-sueur constituée d'une matière fonctionnelle</li> <li>• Protection anti-bruit offrant une excellente insonorisation</li> </ul>
<b>ADVANCE</b>											
<b>ADVANCE VENT</b>		0000 888 0801	116,00	53 - 64, 6 points	SNR 28 (H: 30; M: 26; L: 19)	Grille métallique, 65 - 70 %	EN 352, EN 397, EN 1731	+++	+++	o	<ul style="list-style-type: none"> <li>• Pour un usage professionnel en forêt</li> <li>• Serre-tête avec réglage par cliquet et ouvertures d'aération pour un confort élevé</li> <li>• Répartition du poids optimale</li> <li>• Bandes réfléchissantes pour une sécurité accrue</li> <li>• Coquilles anti-bruit DYNAMIC Sound et ADVANCE ProCOM disponibles en option</li> </ul>
<b>ADVANCE X-VENT</b>		0000 888 0802	132,00	53 - 64, 6 points	SNR 30 (H: 34; M: 27; L: 19)	Grille en acier à ressorts, 65 - 70 %	EN 352, EN 397, EN 1731	+++	+++	o	<ul style="list-style-type: none"> <li>• Pour un usage professionnel en forêt</li> <li>• Grille en acier à ressorts pour une très haute transmission de la lumière</li> <li>• Serre-tête avec réglage par cliquet et ouvertures d'aération pour un confort élevé</li> <li>• Bandes réfléchissantes pour une sécurité accrue</li> <li>• Coquilles anti-bruit DYNAMIC Sound et ADVANCE ProCOM disponibles en option</li> </ul>

• De série    + Normal    o Explication des sigles de conformité à la page 483  
 o Optionnel    ++ Bon  
 - Non disponible    +++ Très bon



**MESUREZ VOTRE TOUR DE TÊTE À L'ENDROIT LE PLUS FORT, AU-DESSUS DES OREILLES.**



	Référence	Prix de vente conseillé par le fabricant en euros	Casque : tour de tête (cm), équipement intérieur	Protection auditive (valeurs d'insonorisation)	Protection du visage / transmission de la lumière	Numéro EN	Équilibre	Fonctionnalité	Bluetooth®	Caractéristiques et équipement	
<b>ENSEMBLE-CASQUES</b>											
<b>ADVANCE</b>											
<b>ADVANCE X-CLIMB</b> 		0000 888 0812	193,00	50 - 63, 6 points	SNR 28 (H: 35; M: 26; L: 16)	Grille en nylon, 55 %	EN 12492, EN 397, EN 352, EN 1731	+++	+++	○	<ul style="list-style-type: none"> <li>Casque d'escalade universel pour tous les travaux professionnels au sol et dans les arbres</li> <li>Serre-tête avec réglage par cliquet et ouvertures d'aération pour un confort élevé</li> <li>Mentonnière avec fermeture en aimant</li> <li>Bandes réfléchissantes pour une sécurité accrue</li> <li>Coquilles anti-bruit ADVANCE ProCOM disponibles en option</li> </ul>
<b>ADVANCE X-CLIMB ME NOUVEAU</b> 		0000 888 0814	215,00	50 - 63, 6 points	SNR 28 (H: 35; M: 26; L: 16)	Grille en acier à ressorts, 65 - 70 %	EN 12492, EN 397, EN 352, EN 1731	+++	+++	○	<ul style="list-style-type: none"> <li>Casque d'escalade universel pour tous les travaux professionnels au sol et dans les arbres</li> <li>Grille en acier à ressorts pour une très haute transmission de la lumière</li> <li>Serre-tête avec réglage par cliquet et ouvertures d'aération pour un confort élevé</li> <li>Mentonnière avec fermeture en aimant</li> <li>Bandes réfléchissantes pour une sécurité accrue</li> <li>Coquilles anti-bruit ADVANCE ProCOM disponibles en option</li> </ul>
<b>ADVANCE X-VENT SOUND</b>		0000 888 0806	237,00 <sup>Ⓢ</sup>	53 - 64, 6 points	SNR 27 (H: 31; M: 24; L: 18)	Grille en acier à ressorts, 75 - 80 %	EN 352, EN 397, EN 1731	+++	+++	●	<ul style="list-style-type: none"> <li>Pour un usage professionnel en forêt</li> <li>Grille en acier à ressorts pour une très haute transmission de la lumière</li> <li>Serre-tête avec réglage par cliquet et ouvertures d'aération pour un confort élevé</li> <li>Bandes réfléchissantes pour une sécurité accrue</li> <li>Équipé de série des coquilles anti-bruit DYNAMIC Sound</li> <li>Coquilles anti-bruit ADVANCE ProCOM disponibles en option</li> </ul>
<b>ADVANCE X-VENT PROCOM NOUVEAU</b> 		0000 888 0813	560,00 <sup>Ⓢ</sup>	53 - 64, 6 points	SNR 31 (H: 36; M: 29; L: 21)	Grille en acier à ressorts, 75 - 80 %	EN 352, EN 397, EN 1731	+++	+++	●	<ul style="list-style-type: none"> <li>Pour un usage professionnel en forêt</li> <li>Grille en acier à ressorts pour une très haute transmission de la lumière</li> <li>Serre-tête avec réglage par cliquet et ouvertures d'aération pour un confort élevé</li> <li>Bandes réfléchissantes pour une sécurité accrue</li> <li>Équipé de série des coquilles anti-bruit ADVANCE ProCOM</li> <li>Coquilles anti-bruit DYNAMIC Sound disponibles en option</li> </ul>

● De série  
○ Optionnel  
- Non disponible

+ Normal  
++ Bon  
+++ Très bon

Ⓢ Explication des sigles de &  
Ⓢ Recupel inclus pour la Belgique





**PAGE 462**

**NOUVEAU  
LAMPE FRONTALE STIHL AVEC  
SUPPORT POUR CASQUE**

Accessoire pratique pour le jogging, le vélo ou les travaux forestiers pendant la saison sombre. Avec bande élastique réglable sur tout le pourtour pour un maintien parfait sur la tête. Inclus : un support pratique permettant de fixer la lampe frontale à tous les casques de protection STIHL.





## ACCESSOIRES POUR ENSEMBLES CASQUES

ENSEMBLE COQUILLES ANTI-BRUIT DYNAMIC SOUND 

La connexion Bluetooth® permet d'utiliser les fonctions du smartphone telles que les appels téléphoniques ou l'écoute de musique.

EN 352, SNR 27 (H: 31; M: 24; L: 18)

Pour ensemble-casques ADVANCE Vent, X-Vent et X-Vent ProCOM  
Référence 0000 889 9043

137,00 €<sup>Ⓢ</sup>

ENSEMBLE COQUILLES ANTI-BRUIT ADVANCE PROCOM 

ADVANCE ProCOM est une protection auditive, mais aussi une solution de communication innovante, répondant aux besoins des professionnels de la sylviculture et de l'arboriculture. Sa technologie permet de connecter jusqu'à 16 personnes en réseau : les utilisateurs sont ainsi en contact direct sur une distance pouvant atteindre 600 mètres. Chaque casque fait également office d'amplificateur, ce qui permet de couvrir de plus longues distances pour des équipes plus grandes. Un filtre efficace permettant d'atténuer activement le bruit des machines et l'excellente qualité vocale facilitent la concentration lors du travail et assurent une communication claire et agréable, même dans des environnements bruyants. Grâce à la connexion Bluetooth®, vous pourrez en outre utiliser les fonctions de votre smartphone et intégrer des appareils radio classiques dans la communication via l'ADVANCE ProCOM. Une radio FM est aussi disponible pour le divertissement pendant le travail.

EN 352, SNR 31 (H: 36; M: 29; L: 21)<sup>Ⓢ</sup>

Pour les protections visage/oreille ADVANCE GPA 28 et GPC 28, ainsi que tous les ensemble-casques ADVANCE

Référence 0000 889 8011

510,00 €<sup>Ⓢ</sup>

Autres versions :

**NOUVEAU**

Ensemble casque ADVANCE X-Vent ProCOM 0000 888 0813 560,00 €<sup>Ⓢ</sup>

Protège-oreilles anti-bruit ADVANCE ProCOM 0000 884 0544 510,00 €<sup>Ⓢ</sup>



## FIXATION INTÉRIEURE DE LA PROTECTION ANTI-PLUIE

Empêche de manière fiable la pénétration de pluie, de neige ou de petites particules de saleté par le haut.



Pour ensemble-casque FUNCTION Basic

Référence 0000 889 8004

9,80 €

Pour ensemble-casque ADVANCE X-Climb

Référence 0000 884 0435

8,00 €

Pour ensemble-casques DYNAMIC

Référence 0000 889 8009

15,30 €

Pour ensemble-casques ADVANCE Vent, X-Vent, X-Vent Sound et X-Vent ProCOM

Référence 0000 889 8006

15,30 €

## MENTONNIÈRES

Pour attacher solidement l'ensemble casque sur la tête. Empêche l'ensemble casque de glisser lorsqu'on se penche ou qu'on travaille dans des plantations denses et touffues. Pour les ensembles casques de la gamme ADVANCE.



Référence 0000 889 8007

18,60 €

## EXTENSION DE VISIÈRE

Pour protéger la zone du cou contre les particules de saleté projetées, par exemple les copeaux de bois. Pour les ensembles casques de la gamme ADVANCE.



Référence 0000 889 8008

8,80 €

Fixation intérieure de la protection anti-pluie

Extension de visière

Mentonnières

Ensemble coquilles anti-bruit DYNAMIC Sound 

Ensemble coquilles anti-bruit ADVANCE ProCOM 

## ACCESSOIRES POUR ENSEMBLE-CASQUES

## FUNCTION

## FUNCTION BASIC

o - - - -

## DYNAMIC

## DYNAMIC ERGO

o - o - -

## DYNAMIC X-ERGO

o - o - -

## ADVANCE

## ADVANCE VENT

o o o o o

## ADVANCE X-VENT

o o o o o

## ADVANCE X-CLIMB

o - • - o

ADVANCE X-CLIMB ME **NOUVEAU**

o - • - o

## ADVANCE X-VENT SOUND

o o o • o

ADVANCE X-VENT PROCOM **NOUVEAU**

o o o o •

• De série + Normal  
o Optionnel ++ Bon  
- Non disponible +++ Très bon

Prix de vente conseillés par le fabricant en euros





Ⓢ En combinaison avec les protections visage/oreille ADVANCE GPA 28 et GPC 28 ainsi que tous les ensemble-casques ADVANCE

Ⓢ Explication des sigles de &

Ⓢ Recupel inclus pour la Belgique





LUNETTES DE PROTECTION

	Référence	Prix de vente conseillés par le fabricant en euros	Couleur des verres	Domaine	Classe de résistance balistique	Monture /branches réglables	Protection latérale	Anti-rayures	Anti-buée	Verres inclinables	Protection UV 100 %
<b>FUNCTION</b>											
<b>FUNCTION STANDARD</b>											
	0000 884 0367	5,70		Emploi universel	F (45 m/s)	-	•	•	-	-	•
<b>FUNCTION LIGHT</b>											
	0000 884 0360		● Rehaussement de contraste élevé								
	0000 884 0362	10,30	● Idéales en cas de fort ensoleillement		F (45 m/s)	-	•	•	-	-	•
	0000 884 0361		○ Idéales en cas de lumière faible								
<b>FUNCTION SLIM</b>											
	0000 884 0378		● Idéales en cas de fort ensoleillement								
	16,90				F (45 m/s)	-	•	•	-	-	•
	0000 884 0377		○ Idéales en cas de lumière faible								
<b>DYNAMIC</b>											
<b>DYNAMIC CONTRAST</b>											
	0000 884 0363		● Rehaussement de contraste très élevé								
	0000 884 0364		● Rehaussement de contraste élevé								
	15,80				F (45 m/s)	-	•	•	•	-	•
	0000 884 0365		● Idéales en cas de fort ensoleillement								
	0000 884 0366		○ Idéales en cas de lumière faible								

**i** TOUTES LES LUNETTES DE PROTECTION STIHL SONT CONFORMES AUX EXIGENCES DE SÉCURITÉ DE LA NORME EN 166.

● De série  
- Non disponible

	Référence	Prix de vente conseillés par le fabricant en euros	Couleur des verres	Domaine	Classe de résistance balistique	Monture /branches réglables	Protection latérale	Anti-rayures	Anti-buée	Verres inclinables	Protection UV 100 %
<b>DYNAMIC</b>											
<b>DYNAMIC LIGHT PLUS</b>											
	0000 884 0372		● Rehaussement de contraste très élevé								
	0000 884 0371	25,10	● Idéales en cas de fort ensoleillement		F (45 m/s)	-	•	•	•	-	•
	0000 884 0370		○ Idéales en cas de lumière faible								
<b>LUNETTES DE PROTECTION POUR LES PORTEURS DE LUNETTES</b>											
<b>SUPER OTG</b>											
	0000 884 0358	28,40	○ Emploi universel, idéales en cas de lumière faible		F (45 m/s)	-	•	•	•	-	•
<b>ULTRASONIC</b>											
	0000 884 0359	34,90	○ Tronçonneuse de sauvetage, découpeuse à disque, idéales en cas de lumière faible et dans des conditions poussiéreuses		B (120 m/s)	•	•	•	•	-	•

**FUNCTION SLIM**







LUNETTES DE PROTECTION AUX APPLICATIONS MULTIPLES







Les nouvelles lunettes de protection FUNCTION Slim peuvent être portées lors de tous les travaux nécessitant une protection oculaire ainsi que pour les activités de loisirs, par exemple le sport. Elles se distinguent notamment par leur faible poids et leur grand confort de port. Les branches légèrement courbées, extra plates et élastiques évitent les points de pression au niveau de l'oreille et permettent de porter les lunettes de protection sous des coquilles anti-bruit. Les deux verres bombés offrent une large zone de protection. Les lunettes de protection FUNCTION Slim sont disponibles en deux versions : transparentes et teintées.





GANTS DE PROTECTION

Taille	Référence	Prix de vente conseillés par le fabricant en euros	Matériau	Norme	Niveaux de performance selon la norme EN 388 : Abrasion / Coupeure / Déchirement / Perforation / Coupeure ISO	Niveaux de performance selon la norme EN 511 : froid convectif / froid de contact / imperméabilité	Ajustement / coupe	Sensibilité	Résistance	Protection contre le froid	Manchette	Particularités
<b>FUNCTION</b>												
<b>GANTS DE PROTECTION</b>												
<b>FUNCTION SENSOTOUCH</b>												
	M=9 L=10 XL=11	<b>0088 611 1509</b> <b>0088 611 1510</b> <b>0088 611 1511</b>	5,70	Maille avec immersion nitrile	EN 388, EN ISO 21420	4/1/2/1/X	-	+++ +++ +	-	Élastique	Compatibilité avec l'utilisation d'écrans tactiles	
<b>FUNCTION UNIVERSAL</b>												
	Einheitsgröße	<b>0088 611 1410</b>	4,60	Cuir vachette / dos en toile	EN 388, EN ISO 21420	2/1/3/3/X	-	+ + ++	-	Manchette ouverte	Manchette longue	
<b>FUNCTION DUROGRIP</b>												
	S=8 M=9 L=10 XL=11	<b>0088 611 1008</b> <b>0088 611 1009</b> <b>0088 611 1010</b> <b>0088 611 1011</b>	10,30	Maille avec immersion de latex	EN 388, EN ISO 21420	1/2/2/2/X	-	++ + +++ ++	++	Élastique	Bonne adhérence sur matière mouillée, bonne protection contre l'humidité	
<b>GANTS DE PROTECTION CONTRE LE FROID</b>												
<b>FUNCTION THERMOGRIP</b>												
	S=8 M=9 L=10 XL=11	<b>0088 611 1208</b> <b>0088 611 1209</b> <b>0088 611 1210</b> <b>0088 611 1211</b>	11,30	Maille avec immersion de latex	EN 388, EN ISO 21420, EN 511	2/2/4/1/X	1/2/X	++ + +++ +++	++	Élastique	Bonne adhérence sur matière mouillée, bonne protection contre l'humidité	
<b>GANTS DE PROTECTION CONTRE LES COUPURES</b>												
<b>FUNCTION PROTECT MS</b>												
	S=8 M=9 L=10 XL=11	<b>0088 610 0408</b> <b>0088 610 0409</b> <b>0088 610 0410</b> <b>0088 610 0411</b>	44,80	Cuir vachette / dos textile	EN 388, EN ISO 21420, EN ISO 11393	2/1/3/2/X	-	+ + +++ ++	++	Élastique	Classe de protection anti-coupures 0	
<b>DYNAMIC</b>												
<b>GANTS DE PROTECTION</b>												
<b>DYNAMIC DURO</b>												
	S=8 M=9 L=10 XL=11	<b>0088 611 1308</b> <b>0088 611 1309</b> <b>0088 611 1310</b> <b>0088 611 1311</b>	15,30	Cuir vachette	EN 388, EN ISO 21420	2/1/3/2/X	-	++ + +++	-	Manchette ouverte	Cuir tout autour	
<b>DYNAMIC SENSOLIGHT</b>												
	S=8 M=9 L=10 XL=11	<b>0088 611 0808</b> <b>0088 611 0809</b> <b>0088 611 0810</b> <b>0088 611 0811</b>	19,70	Cuir de mouton / dos textile	EN 388, EN ISO 21420	1/1/1/2/X	-	++ +++ ++	-	Élastique, fermeture Velcro	Légère, bandes réfléchissantes	

Taille	Référence	Prix de vente conseillés par le fabricant en euros	Matériau	Norme	Niveaux de performance selon la norme EN 388 : Abrasion / Coupeure / Déchirement / Perforation / Coupeure ISO	Niveaux de performance selon la norme EN 511 : froid convectif / froid de contact / imperméabilité	Ajustement / coupe	Sensibilité	Résistance	Protection contre le froid	Manchette	Particularités
<b>DYNAMIC</b>												
<b>GANTS DE PROTECTION</b>												
<b>DYNAMIC VENT</b>												
	S=8 M=9 L=10 XL=11	<b>0088 611 1708</b> <b>0088 611 1709</b> <b>0088 611 1710</b> <b>0088 611 1711</b>	23,00	Cuir synthétique / dos textile	EN 388, EN ISO 21420	2/1/2/1/X	-	++ ++	-	Élastique, fermeture Velcro	Compatible avec l'utilisation d'écrans tactiles, légers, thermoactifs	
<b>GANTS DE PROTECTION CONTRE LE FROID</b>												
<b>DYNAMIC THERMOVENT</b>												
	S=8 M=9 L=10 XL=11	<b>0088 611 0508</b> <b>0088 611 0509</b> <b>0088 611 0510</b> <b>0088 611 0511</b>	27,30	Cuir de chèvre / dos textile	EN 388, EN ISO 21420, EN 511	2/1/1/1/X	0/1/X	+++ +++ ++	++	Élastique	Thermoactifs	
<b>GANTS DE PROTECTION CONTRE LES COUPURES</b>												
<b>DYNAMIC PROTECT MS</b>												
	S=8 M=9 L=10 XL=11 XXL=12	<b>0088 610 0308</b> <b>0088 610 0309</b> <b>0088 610 0310</b> <b>0088 610 0311</b> <b>0088 610 0312</b>	65,00	Cuir vachette / dos textile	EN 388, EN ISO 21420, EN ISO 11393	3/1/2/2/X	-	++ ++ +++ ++	++	Élastique	Classe de protection anti-coupures 1	
<b>ADVANCE</b>												
<b>GANTS DE PROTECTION</b>												
<b>ADVANCE DURO</b>												
	M=9 L=10 XL=11	<b>0088 611 0609</b> <b>0088 611 0610</b> <b>0088 611 0611</b>	24,00	Cuir vachette / dos textile	EN 388, EN ISO 21420	3/1/3/3/X	-	++ ++ +++ +	+	Élastique	Protection du poignet	
<b>ADVANCE ERGO</b>												
	M=9 L=10 XL=11	<b>0088 611 0409</b> <b>0088 611 0410</b> <b>0088 611 0411</b>	25,10	Cuir de chèvre / dos textile	EN 388, EN ISO 21420	3/0/1/1/X	-	+++ +++ ++	-	Élastique, fermeture Velcro	Bandes réfléchissantes	
<b>ADVANCE ERGO MS</b>												
	S=8 M=9 L=10 XL=11 XXL=12	<b>0088 611 1608</b> <b>0088 611 1609</b> <b>0088 611 1610</b> <b>0088 611 1611</b> <b>0088 611 1612</b>	25,10	Cuir vachette / dos textile	EN 388, EN ISO 21420	2/1/3/1/X	-	+++ +++ ++	-	Élastique, fermeture Velcro	Thermoactifs, bandes réfléchissantes	

Les prix indiqués dans ce catalogue sont basés sur les tarifs du 1er janvier 2023. STIHL se réserve le droit de modifier les prix de vente conseillés à titre indicatif. Vous trouverez les prix actuels sur [www.stihl.be/fr](http://www.stihl.be/fr).

+ Bon ++ Très bon +++ Excellent - Non disponible







**UNE BONNE PRISE EN MAIN VOUS DONNE  
TOUTE LA FORCE NÉCESSAIRE.**





**GTA 26**

10,8 V - 1,2 kg<sup>①</sup>

Scie de jardin polyvalente sur batterie. Pour les coupes de rabattage des arbres et buissons, le broyage des déchets verts et les constructions en bois. Équipée d'une chaîne 1/4"-PM3 pour des performances de coupe élevées et des coupes puissantes. Poignée de commande antidérapante pour une excellente ergonomie. Remplacement de la chaîne sans outil, capot de protection flexible pour un travail en toute sécurité, affichage du niveau de chargement. La GTA 26 est disponible sous forme de set ou comme machine seule.

**Inclus dans le set :**

- 1 x batterie lithium-ion AS 2, 28 Wh, 10,8 V
- 1 x chargeur standard AL 1
- 1 x guide-chaîne Light, 10 cm
- 1 x chaîne 1/4" PM3, 10 cm
- 1 x Multioil Bio, 50 ml
- 1 x sac de transport noir / orange avec œilletons pour une fixation murale

**GTA 26** sans batterie, ni chargeur, ni sac de transport, avec huile Multioil Bio, 50 ml  
Longueur de coupe **10 cm**  
Référence **GA01 011 6900**

**139,00 €**<sup>②</sup>

**Set GTA 26** avec AS 2 et AL 1

Longueur de coupe **10 cm**  
Référence **GA01 011 6910**

**VOUS ECONOMISEZ 44,00 €**<sup>③</sup>

**179,00 €**<sup>④</sup>



**ÉTUI DE CEINTURE**

Permet de transporter la GTA 26 à la ceinture afin de toujours l'avoir à portée de main lors du travail. La sangle de fixation permet de fixer l'étui sur la cuisse et assure un plus grand confort de port. Le rabat supplémentaire maintient la GTA 26 dans l'étui.

Pour GTA 26  
Référence **GA01 490 1700**

**29,60 €**



PAGE **383**

**MULTIOIL BIO**

Respectueuse de l'environnement et pouvant être utilisée pour de nombreuses applications, par exemple pour l'entretien de la chaîne de la GTA 26. Disponible en flacon de 50 ml et 150 ml.



**LA BATTERIE AS 2 ADAPTÉE**

À LA PAGE 65

	Référence	Prix de vente conseillés par le fabricant en euros	Tension nominale (V)	Poids (kg)	Niveau de pression sonore <sup>①</sup> (dB(A))	Niveau de puissance sonore <sup>②</sup> (dB(A))	Valeur de vibrations gauche / droite <sup>③</sup> (m/s <sup>2</sup> )
<b>SCIE DE JARDIN SUR BATTERIE<sup>④</sup></b>							
<b>GTA 26</b>	<b>GA01 011 6900</b>	<b>139,00<sup>②</sup></b>	10,8	1,2 <sup>①</sup>	77,0	86,0	2,9 / 2,8
<b>Set GTA 26</b> avec AS 2 + AL 1	<b>GA01 011 6910</b>	<b>179,00</b>	10,8	1,45 <sup>①</sup>	77,0	86,0	2,9 / 2,8

Prix de vente conseillés par le fabricant en euros

① Poids sans batterie, avec dispositif de coupe  
② Économies et cas d'achat d'un set par rapport à l'achat des composants individuels  
③ Facteur K selon la directive européenne 2006 / 42 / EG = 2,0 dB(A)  
④ Facteur K selon la directive européenne 2006 / 42 / EG = 2,0 m/s<sup>2</sup>

① Poids avec batterie et outils de coupe, sans chargeur  
② Prix sans batterie ni chargeur  
③ Explication des symboles voir page 474  
④ Recupel inclus pour la Belgique

Référence

Prix de vente conseillés par le fabricant en euros

Longueur (cm)

Poids (g)

Ø de branches jusqu'à (mm)

Viticulture<sup>Ⓢ</sup>

Fruitiiculture<sup>Ⓢ</sup>

Horticulture<sup>Ⓢ</sup>

Entretien des jardins et des parcs<sup>Ⓢ</sup>

Équipements

**SÉCATEURS DE JARDIN BYPASS<sup>Ⓢ</sup>**

**PG 10**



0000 881 3604

12,00

22

230

20

+

+

++

+

Encoche coupe-fil, fermeture à une seule main

**PG 20**



0000 881 3637

38,20

22

240

25

++

++

++

+++

Encoche coupe-fil, fermeture à une seule main

**PG 30**



0000 881 3638

60,00

22

255

25

+++

+++

++

+++

Encoche coupe-fil, fermeture à une seule main, rainure à sève

**FELCO F 6**



0000 881 8501

60,00

20

210

20

+++

++

+++

++

Encoche coupe-fil, fermeture à une seule main, rainure à sève

**FELCO F 8**  
**FELCO F 9** (pour une utilisation à la main gauche)



0000 881 8503  
0000 881 8504

63,00

21

245

25

+++

+++

++

+++

Encoche coupe-fil, fermeture à une seule main, rainure à sève

**FELCO F 2**



0000 881 8500

66,00

22

240

25

++

++

++

+++

Encoche coupe-fil, fermeture à une seule main, rainure à sève

**FELCO F 7**



0000 881 8502

82,00

21

290

25

+++

+++

++

+++

Encoche coupe-fil, fermeture à une seule main, rainure à sève, poignée tournante

**SÉCATEURS DE JARDIN AMBOSS<sup>Ⓢ</sup>**

**PG 25**



0000 881 3639

38,20

20

260

15

+

+++

+

++

Fermeture à une seule main







+ Approprié  
++ Bien approprié  
+++ Très bien approprié

Ⓢ Plus d'informations sur les versions Bypass (à embranchements) et Amboss (à éclume) à la page 480  
Ⓢ Taille des vignes  
Ⓢ Tailles de formation, de rajeunissement et de fructification

Ⓢ Travaux d'élagage et de rajeunissement (plantes, fleurs)  
Ⓢ Travaux d'élagage et de rajeunissement (buissons, haies)  
Ⓢ Explication des sigles de conformité à la page 483





	Référence	Prix de vente conseillés par le fabricant en euros	Longueur (cm)	Poids (g)	Ø de branches jusqu'à (mm)	Viticulture <sup>Ⓞ</sup>	Fruitiiculture <sup>Ⓞ</sup>	Horticulture <sup>Ⓞ</sup>	Entretien des jardins et des parcs <sup>Ⓞ</sup>	Équipements
<b>COUPE-BRANCHES BYPASS<sup>Ⓞ</sup></b>										
<b>PB 10</b> 	0000 881 3669	56,00	60	1.000	35	+++	+++	++	++	Tête de coupe tirante, amortisseur préservant les articulations, cannelures sur la contre-lame
<b>PB 11</b> 	0000 881 3670	67,00	75	1.150	35	+++	+++	++	++	Tête de coupe tirante, amortisseur préservant les articulations, cannelures sur la contre-lame
<b>PB 20</b> 	0000 881 3664	105,00	80	1.125	42	++	++	++	++	Tête de coupe tirante, amortisseur préservant les articulations
<b>PB 30</b> 	0000 881 6500	138,00	83	1.695	50	+++	+++	++	+++	Tête de coupe tirante, amortisseur préservant les articulations, cannelures sur la contre-lame
<b>COUPE-BRANCHES AMBOSS<sup>Ⓞ</sup></b>										
<b>PB 25</b> 	0000 881 3653	90,00	80	1.245	40	-	++	-	++	Amortisseur préservant les articulations
<b>PB 35</b> 	0000 881 3665	134,00	80	1.460	48	-	+++	-	+++	Amortisseur préservant les articulations

## PAGE 385

### NOUVEAU VARIOCLEAN ECO

Notre nettoyant spécial Varioclean Eco, composé à 92% d'ingrédients d'origine naturelle, est idéal pour nettoyer en profondeur et en douceur vos sécateurs et ébrancheurs.



Prix de vente conseillés par le fabricant en euros

+ Approprié  
++ Bien approprié  
+++ Très bien approprié  
- Non recommandé

Ⓞ Plus d'informations sur les versions Bypass (à embranchements) et Amboss (à éclume) à la page 480  
Ⓞ Taille des vignes  
Ⓞ Tailles de formation, de rajeunissement et de fructification

### ÉTUI POUR CEINTURE

Pour les sécateurs STIHL PG 10, PG 20, PG 30 et PG 25. Cuir de bœuf ultra robuste, couleur noire.



Référence 0000 881 3644 **19,70 €**

### CISAILLE À HAIE PH 10

54 cm, 1.050 g. Pour des haies et des buissons tendres à très durs. Tranchants à revêtement spécial protégés contre la corrosion, de forme ondulée, avec rainures à sève, réglage sans outil des raccords de lame, poignée en bois de hêtre, amortisseur butoir.



Référence 0000 881 3671 **69,00 €**

### PIERRE À AIGUISER ET À AFFÛTER

Pour ébrancheurs, sécateurs, cisailles ainsi que pour l'affûtage fin de fauchards, d'écorçoirs et de haches. Deux côtés avec grain grossier et fin, utilisable avec de l'eau et de l'huile.



Référence 0000 881 6001 **17,40 €**

### OUTIL D'AFFÛTAGE 3-EN-1

Pour ébrancheurs, sécateurs, haches et hachettes, couteaux et ciseaux. Design ergonomique pour une utilisation aisée et un résultat d'affûtage professionnel.



Référence 0000 881 9801 **20,70 €**

### SCIE TÉLESCOPIQUE PR 40 CT

40 cm, env. 520 g. Scie professionnelle compatible avec le manche télescopique, lame résistante en acier au carbone (chromage dur), tranchant haute performance avec interstices permettant d'empêcher tout coincement. L'écorçoir permet d'éviter d'abîmer l'écorce, le crochet maintient la scie pendant la coupe. Avec étui pour un rangement en toute sécurité.



Référence 0000 881 4141 **114,00 €**

### MANCHE TÉLESCOPIQUE POUR PR 40 CT

184-456 cm. Manche ovale en aluminium hautement résistant avec levier de serrage et crans d'arrêt pour un réglage progressif de la longueur. Position pour charges lourdes. Longue isolation en caoutchouc pour protéger contre le froid et garantir une prise ferme.



Référence 0000 881 4113 **182,00 €**

### SCIE TÉLESCOPIQUE PR 38 CT

40 cm, env. 400 g. Scie d'ébranchage de qualité supérieure. Lame de scie en chrome dur avec interstices, crochet, butoir servant d'écorçoir.



Référence 0000 881 3672 **69,00 €**

### MANCHE TÉLESCOPIQUE POUR PR 38 CT

175-320 cm, réglage continu. Pour des travaux jusqu'à environ 5 mètres de hauteur. Tuyau résistant composé de deux parties en aluminium Ø 30 mm / 27 mm. Extrêmement robuste, tendeur excentrique en acier facilement réglable, zone de saisie caoutchoutée.



Référence 0000 881 6101 **104,00 €**

Ⓞ Travaux d'élagage et de rajeunissement (plantes, fleurs)  
Ⓞ Travaux d'élagage et de rajeunissement (buissons, haies)  
Ⓞ Explication des sigles de conformité à la page 483



## SCIES D'ÉBRANCHAGE

Pour une coupe rapide et précise. Triple denture japonaise, acier chromé trempé par impulsion, lame de scie conique, poignée caoutchoutée ergonomique, protection anticorrosion, avec étui pour une fixation bilatérale à la ceinture, utilisable aussi bien de la main gauche que de la main droite.

Avec lame de scie droite pour un usage universel dans l'horticulture et l'aménagement paysager.



**PR 24, lame 24 cm, 305 g, Ø de branches jusqu'à 100 mm**  
Référence 0000 881 8701

**66,00 €**

**PR 33, lame 33 cm, 370 g, Ø de branches jusqu'à 150 mm**  
Référence 0000 881 8702

**69,00 €**

Avec lame de scie coudée pour une coupe sans pression, par ex. pour les travaux d'entretien des arbres.



**PR 27 C, lame 27 cm, 358 g, Ø de branches jusqu'à 120 mm**  
Référence 0000 881 8703

**74,00 €**

**PR 33 C, lame 33 cm, 391 g, Ø de branches jusqu'à 150 mm**  
Référence 0000 881 8704

**79,00 €**

En acier au carbone traité et protégé contre la corrosion, pour le tronçonnage très rapide avec des découpes nettes. Dents groupées avec interstices, poignée crochue en bois de hêtre.



**PR 32 CW, lame 32 cm, 230 g, Ø de branches jusqu'à 150 mm**  
Référence 0000 881 4111

**40,40 €**

## SCIE PLIANTE PR 16

Pour une coupe rapide et précise. Triple denture japonaise, acier chromé trempé par impulsion, lame de scie conique, poignée caoutchoutée ergonomique, lame de scie rabattable, protection anticorrosion.



**Lame 16 cm, 160 g, Ø de branches jusqu'à 65 mm**  
Référence 0000 881 8700

**37,10 €**

## D'AUTRES ACCESSOIRES COMME DES KITS D'AFFUTAGE ET DES CHÂÎNES

À PARTIR DE LA **PAGE 122**

Prix de vente conseillés par le fabricant en euros

Ⓞ Explication des sigles de conformité à la page 483

## COINS D'ABATTAGE ET DE SCIAGE EN PLASTIQUE



Résistant aux chocs même à basses températures. Polyamide, structure de surface empêchant le coin de sauter, en trois longueurs pour bois moyen et épais ainsi qu'avec angle plus important.

**19 cm**  
Référence 0000 881 2212 **12,00 €**

**23 cm**  
Référence 0000 881 2213 **16,50 €**

**25 cm**  
Référence 0000 881 2214 **18,80 €**



## COINS D'ABATTAGE ET À REFENDRE EN ALUMINIUM



Avec tranchant fin pour une bonne pénétration dans le bois. Trois versions pour diamètres de troncs petits, moyens et grands, écaïlle de retenue, nervure de guidage, côté calage lisse pour faciliter le placement d'un deuxième coin dans le trait d'abattage, alliage d'aluminium de très grande qualité.

**22 cm, 600 g**  
Référence 0000 881 2222 **30,60 €**

**24 cm, 800 g**  
Référence 0000 881 2223 **39,30 €**

**26 cm, 1.000 g**  
Référence 0000 881 2224 **46,90 €**



## COIN D'ABATTAGE EN ALUMINIUM

**12x4 cm, 190 g**  
Référence 0000 881 2201 **9,80 €**

## COIN D'ABATTAGE EN ALUMINIUM



Forgé avec bois et anneau.

**980 g**  
Référence 0000 890 9200 **39,70 €**



Les prix indiqués dans ce catalogue sont basés sur les tarifs du 1er janvier 2023. STIHL se réserve le droit de modifier les prix de vente conseillés à titre indicatif. Vous trouverez les prix actuels sur [stihl.be/fr](http://stihl.be/fr).

## COIN VRILLÉ EN ALUMINIUM



Fente maximale grâce à sa forme rotative. Nervure de guidage et griffes de retenue pour une tenue exceptionnelle dans le bois gelé, forgé pour une excellente stabilité avec un poids réduit, surface de frappe circulaire.

**22 cm, 920 g**  
Référence 0000 881 2221 **49,20 €**



## SAPIE À MAIN



Pour prendre et déplacer le bois de chauffe, les petits troncs d'arbres et les morceaux de bois. Manche en frêne, forme allemande.

**35 cm, 500 g**  
Référence 0000 881 2800 **44,80 €**



## SAPIE EN ALUMINIUM



Permet de prendre et déplacer les petits troncs d'arbres et morceaux de bois tout en ménageant son dos. Alliage d'aluminium hautement résistant avec poignée en matière plastique. Prise sûre grâce à un crochet supplémentaire à l'extrémité de la poignée.

**70 cm, 580 g**  
Référence 0000 881 2805 **110,00 €**

PAGE **462**

## NOUVEAU APPAREIL DE MESURE DE L'HUMIDITÉ DU BOIS

Appareil de mesure sur piles pour déterminer l'humidité du bois de chauffage, du bois de construction ainsi que du plâtre et du ciment. Muni d'un grand écran lumineux. Les surfaces latérales sont en caoutchouc pour une prise en main optimale, même avec des gants.



## LEVIER D'ABATTAGE



Pour faire basculer l'arbre par-dessus la charnière dans la direction souhaitée. Avec crochet tourne-bille pour faire tourner les troncs. En alliage d'acier spécial.

**76 cm, env. 1.800 g**  
Référence 0000 881 2701 **72,00 €**

**130 cm, env. 3.400 g**  
Référence 0000 881 2700 **108,00 €**

## CROCHET DE LEVAGE FP 10



Pour l'élévation, le transport et la pose de bois lamellé. Poignée confortable.



Référence 0000 881 4401 **37,10 €**

## CROCHET TIRE-BOIS FZ 10



Pour la traction de troncs d'arbres avec accrochage simplifié grâce aux pointes affûtées. Acier trempé de grande qualité, poignée confortable.



Référence 0000 881 2907 **28,40 €**

## PINCE MANUELLE FP 20



Pour le déplacement de bois avec poignée confortable coudée. Pointes trempées.



**Ouverture de 20 cm**  
Référence 0000 881 3005 **42,50 €**

## SERPE SUISSE

Convient pour l'entretien des jeunes pousses et pour enlever les pousses basses. En acier de qualité forgé, avec poignée en cuir véritable.



**Longueur totale 44 cm, longueur de la lame 32 cm, 650 g**  
Référence 0000 881 3400 **27,30 €**





	Référence	Prix de vente conseillés par le fabricant en euros	Longueur (cm)	Poids de la tête (g)	Matériau du manche de hache	Travaux d'ébranchage	Travaux d'abattage à la hache	Travaux de fendaison faciles / moyennement difficiles (bois d'allumage, 30 cm long / Ø jusqu'à 30 cm)	Travaux de fendaison moyennement difficiles / difficiles (35 cm long / Ø jusqu'à 50 cm)	Fente de pièces en mètre et de bois lourd (le cas échéant avec coins à refendre)	Abattage avec coin (aluminium ou plastique)
<b>CLASSIQUE</b>											
<b>HACHETTE DE BÛCHERON AX 6</b>	0000 881 1969	32,70	40	600	Frêne	+	-	+	-	-	-
<b>HACHE DE BÛCHERON AX 10</b>	0000 881 1971	49,20	60	1.000	Frêne	++	+	+	-	-	+
<b>HACHE DE BÛCHERON AX 16 S</b>	0000 881 1957	112,00	70	1.550 <sup>①</sup>	Caryer	++	++	++	+	-	+
<b>HACHES À REFENDRE</b> Résultat d'abattage optimal pour un minimum d'effort grâce à la tête cunéiforme.											
<b>HACHETTE À REFENDRE AX 13 C</b>	0000 881 1914	55,00	50	1.250 <sup>①</sup>	Frêne	+	-	++	-	-	+
<b>HACHE À REFENDRE AX 28 CS</b>	0000 881 2014	103,00	80	2.800 <sup>①</sup>	Caryer	+	-	+++	+++	-	+
<b>MERLINS</b> Tête forgée et bec recourbé. Surface de frappe extra grande pour enfoncer en toute sécurité les coins en aluminium et en plastique.											
<b>MERLIN AX 30 C</b>	0000 881 2009	50,50	85	3.000	Frêne	-	-	++	+++	+++	++
<b>MERLIN AX 33 CS</b>	0000 881 2011	106,00	90	3.300 <sup>①</sup>	Caryer	-	-	++	+++	+++	+++
<b>LIGHT</b>											
<b>HACHETTE DE BÛCHERON AX 6 P</b>	0000 881 6801	57,00	37	640	Polyamide	++	-	+	-	-	-
<b>HACHE DE BÛCHERON AX 15 P</b>	0000 881 6701	88,00	73	1.450	Polyamide	++	++	++	+	-	-
<b>HACHE À REFENDRE AX 20 PC</b>	0000 881 6602	103,00	75	1.950	Polyamide	-	+	+++	-	-	+

Prix de vente conseillés par le fabricant en euros  
 + Approprié ++ Bien approprié +++ Très bien approprié  
 - Déconseillé  
 ① Douille de protection de 300 g comprise  
 ② Pour ces outils manuels, un kit de manche de rechange adaptable avec douille de protection est disponible auprès de votre revendeur spécialisé STIHL  
 ③ Avec arrache-clous  
 ④ Explication des sigles de conformité à la page 483

### DÉCAMÈTRES FORESTIERS



Avec enrouleur automatique, boîtier en métal.



Longueur	15 m	
Référence	0000 881 0800	<b>66,00 €</b>
Longueur	20 m	
Référence	0000 881 0804	<b>69,00 €</b>
Longueur	25 m	
Référence	0000 881 0801	<b>78,00 €</b>

### PINCE POUR RÉPARATION DU DÉCAMÈTRE

Y compris 500 rivets.



Référence	0000 881 0880	<b>109,00 €</b>
-----------	---------------	-----------------



### CEINTURES PORTE-OUTILS EN CUIR

Cuir vachette longue vie extrêmement robuste, env. 3 mm d'épaisseur. Fermeture à doubles trous.

Largeur 4 cm	Longueur 125 cm	
Couleur	Référence	
●	0000 881 0602	
●	0000 881 0600	<b>par pièce 25,10 €</b>

### BOMBES AÉROSOL ECO



Couleur de marquage longue durée de grande qualité, résistant au gel et respectueuse de l'environnement, avec pigment lumineux intense et grand pouvoir couvrant. Liant 100 % biodégradable, visibilité permanente même sur des surfaces humides et gelées, pratiquement inodore et extrêmement productif.



Bombe aérosol, 500 ml

Couleur	Référence	
●	0000 881 1787	
●	0000 881 1789	
●	0000 881 1790	<b>par pièce 12,00 €</b>

### CRAIES DE MARQUAGE PRO

Craie de marquage pour bois sec et humide. Offre une excellente intensité de couleur ainsi qu'une très bonne résistance aux intempéries et à la lumière grâce à sa forte pigmentation. Grande résistance à la rupture.

Longueur 12 cm, 12 craies par boîte

Couleur	Référence	
●	0000 881 1500	
●	0000 881 1501	
●	0000 881 1502	
●	0000 881 1503	
●	0000 881 1504	<b>par pièce 12,00 €</b>

### PORTE-CRAIE

Variante avec couleur de signalisation. Blocage métallique de craie, boîtier en matière plastique anti-chocs très robuste (ABS), pour craies avec Ø 11-12 mm.

Référence	0000 881 1602	<b>10,90 €</b>
-----------	---------------	----------------

PAGE 123

LASER 2-EN-1

En plus de la nervure de visée de votre tronçonneuse, le laser 2-en-1 projette sur le sol un rayon qui vous permet de contrôler la direction de chute encore plus précisément. Il peut en outre être utilisé en tant qu'aide à la coupe en longueur du bois de chauffage.





## COLLECTION STIHL

---

### VÊTEMENTS

Vestes	<b>444</b>
Pull-overs	<b>448</b>
T-shirts	<b>451</b>
Pantalon	<b>454</b>

### ACCESSOIRES

Chaussettes et sandales de bain	<b>454</b>
Snood	<b>455</b>
Casquettes et bonnets	<b>456</b>
Écharpe et gants	<b>458</b>
Accessoires et horloge	<b>459</b>
Maison et jardin	<b>460</b>
Jouets, accessoires pour bébés et enfants	<b>466</b>

## TIMBERSPORTS®

---

VÊTEMENTS	<b>469</b>
ACCESSOIRES	<b>471</b>





## COLLECTION STIHL

Nos produits sont destinés aux aventuriers et aux hommes et femmes au foyer, aux nostalgiques modernes et aux influenceurs urbains. Les articles pour fans de STIHL sont robustes et simples, combinent des coupes modernes avec des matériaux naturels, ou impressionnent avec un mélange de matériaux. Aussi différents que soient nos produits, ils ont tous une chose en commun : un engagement clair envers la marque STIHL.

## VESTES

DOUDOUNE  
»ICON«  
MEN

100% polyester

Cette doudoune mi-saison légère, entièrement matelassée, est dotée d'une doublure intérieure orange et de poches fendues munies de fermetures éclair dissimulées. Un badge STIHL »LEGENDARY PERFORMANCE« est apposé sur la manche. La doudoune peut être repliée et comprimée jusqu'à atteindre une taille de 25 cm x 12 cm (diamètre) afin d'être rangée dans le sac fourni.

Vert olive	Référence	
Taille	0421 100 10..	par pièce 149,90 €
S - XXL		

JUSQU'À ÉPUISEMENT  
DU STOCK!  
VESTE POLAIRE  
»ICON PLUSH«  
MEN

100% polyester

Veste polaire bien chaude dans les couleurs olive foncé et noir, munie d'un col montant. Les poches avec fermeture éclair offrent suffisamment d'espace pour y ranger ses effets personnels. Le petit badge en peluche ornant la poitrine et représentant une tronçonneuse fera sensation.

Olive foncé / noir	Référence	
Taille	0421 100 08..	par pièce 69,90 €
S - XXL		

VESTE SOFTSHELL  
»LOGO CIRCLE«  
MEN

96% polyester, 4% élasthanne

Une chaleur fonctionnelle ! Cette veste softshell noire vous accompagnera tout au long de l'année. La partie supérieure au niveau des épaules qui se décline en gris, les notes orange au niveau de la capuche et des poches latérales ainsi que le curseur STIHL ElastoStart sont quelques-uns des détails sélectionnés avec soin qui confèrent à cette veste une touche toute particulière.

Noir / gris	Référence	
Taille	0420 910 01..	par pièce 69,90 €
S - XXL		

JUSQU'À ÉPUISEMENT  
DU STOCK!  
VESTE  
»BOMBER ICON«  
MEN

100% polyamide; doublure : 100% polyester

La variante décontractée d'une veste de mi-saison : blouson à l'aspect satiné avec bord-côte au niveau du col, des manches et de la base. Pratique : poches latérales fendues et petite poche avec fermeture éclair sur le bras gauche. Rivets métalliques ornés d'une tronçonneuse sur la poitrine, petite étiquette tissée dans le dos.

Noir	Référence	
Taille	0420 210 03..	par pièce 79,90 €
S - XXL		



## COMMENT COMMANDER :

1. Choisissez votre vêtement.
2. Complétez le numéro de référence (..) en indiquant le chiffre correspondant à votre taille.  
Utilisez pour ce faire les numéros à deux chiffres ci-dessous :  
Men: S = ..48 / M = ..52 / L = ..56 / XL = ..60 / XXL = ..64 / XXXL = ..68  
Women: XS = ..34 / S = ..38 / M = ..42 / L = ..46 / XL = ..50  
Unisex: XS = ..44 / S = ..48 / M = ..52 / L = ..56 / XL = ..60 / XXL = ..64 / XXXL = ..68

Prix de vente conseillés par le fabricant en euros







**DOUDOUNE**  
**»ICON«**  
WOMEN

100% polyester

Cette veste matelassée rouge en duvet est idéale pour les journées froides. Avec sa doublure intérieure dans la couleur orange typique de STIHL, elle attire tous les regards. Si vous partez en voyage, vous pouvez de plus la ranger facilement dans le sac fourni. Sortez-la de son sac et vous constaterez que cette veste entièrement matelassée, avec ses poches zippées dissimulées et son badge STIHL »LEGENDARY PERFORMANCE« sur le bras, ne se froisse pas. La doudoune peut être repliée et comprimée jusqu'à atteindre une taille de 25 cm x 11 cm (diamètre) afin d'être rangée dans le sac fourni.

**Bordeaux**

Taille	Référence	
XS-XL	0421 100 13..	par pièce <b>149,90 €</b>

**JUSQU'À ÉPUISEMENT  
DU STOCK!**  
**VESTE POLAIRE**  
**»ICON PLUSH«**  
WOMEN

100% polyester

Le polaire est depuis longtemps l'une des matières privilégiées pour les vêtements de plein air car il permet une régulation parfaite de la chaleur. Cette veste polaire de couleur rouge chiné et ornée d'un badge très doux en forme de tronçonneuse sur le bras vous séduira sans nul doute. Avec fermeture éclair au milieu et grandes poches zippées.

**Bordeaux**

Taille	Référence	
XS-XL	0421 100 12..	par pièce <b>69,90 €</b>



**VESTE POLAIRE**  
**»STIHL«**  
UNISEX

100% polyester

Design classique, matériaux éprouvés : cette veste polaire en fibres de polyester douces et chaudes vous protège du froid tout en vous assurant une liberté de mouvement optimale. Le badge avec logo STIHL sur la poitrine vient compléter le design.

**Noir**

Taille	Référence	
XS-XXXL	0421 100 00..	par pièce <b>29,90 €</b>



**NOUVEAU**  
**VESTE À CAPUCHE**  
**»STIHL«**  
UNISEX

100% coton

Veste à capuche toute simple, de couleur noire, avec fermeture éclair et curseur STIHL ElastoStart. Enfilez un T-shirt, mettez la veste par-dessus et vous voilà déjà prêt. La veste est dotée d'une capuche sans cordon, de deux poches zippées et d'un logo STIHL 3D imprimé légèrement en relief sur la poitrine.

**Noir**

Taille	Référence	
XS-XXXL	0421 100 25..	par pièce <b>59,90 €</b>





## PULL-OVERS



**NOUVEAU**  
SWEAT-SHIRT  
»LOGO SMALL«  
MEN

60% coton, 40% polyester

Le sweat-shirt est composé d'un tissu épais, gratté à l'intérieur, et orné d'un logo STIHL noir dans un style Cut-out sur la partie gauche de la poitrine.

**Brun**  
Taille Référence  
S-XXXL 0421 300 58..

par pièce **59,90 €**

**JUSQU'À ÉPUISEMENT DU STOCK!**  
SWEAT-SHIRT  
»CONTRA LIGHTNING«  
MEN

100% coton

Sweat avec broderie »contra lightning« sur la poitrine. Les particularités : poignets rouge et blanc, point de croix au niveau du col et rivets en laiton patiné dans le dos.

**Bleu**  
Taille Référence  
S-XXL 0421 300 08..

par pièce **59,90 €**

**JUSQU'À ÉPUISEMENT DU STOCK!**  
VESTE À CAPUCHE  
»ICON«  
WOMEN

60% coton, 40% polyester

Veste de survêtement décontractée pour femmes, dans une coupe légèrement plus courte, avec fermeture éclair sur toute la longueur, badge en liège dans le dos, capuche et cordons au niveau de l'encolure et de la ceinture. Badge au motif de tronçonneuse de couleur gris à hauteur de la poitrine.

**Gris**  
Taille Référence  
XS-XL 0420 610 12..

par pièce **49,90 €**

**NOUVEAU**  
SWEAT À CAPUCHE  
»LOGO SMALL«  
UNISEX

60% coton, 40% polyester

Stylé et discret à la fois, ce sweat à capuche de couleur beige est composé d'un tissu épais, gratté à l'intérieur, et orné d'un logo STIHL noir dans un style Cut-out sur la poche.

**Beige**  
Taille Référence  
XS-XXXL 0421 400 15..

par pièce **74,90 €**

**NOUVEAU**  
SWEAT-SHIRT  
»LOGO«  
UNISEX

100% coton

Sweat-shirt STIHL tout simple de couleur noire. Deux poches zippées au niveau du ventre et cordon de serrage de couleur orange. Un logo STIHL 3D imprimé en relief orne la poitrine.

**Noir**  
Taille Référence  
XS-XXXL 0421 300 48..

par pièce **49,90 €**

**NOUVEAU**  
SWEAT À CAPUCHE  
»COLORBLOCK SLEEVE«  
UNISEX

100% coton

Sweat à capuche color-block de couleur vert et blanc pour femmes et hommes. Un logo STIHL de couleur verte figure en grand sur la poitrine ainsi que sur les manches. Le tissu gratté à l'intérieur, composé à 100% de coton, assure un confort optimal.

**Vert**  
Taille Référence  
XS-XXXL 0421 400 13..

par pièce **74,90 €**

Prix de vente conseillés par le fabricant en euros

Les derniers chiffres (..) de la référence se rapportent à la taille. Retrouvez de plus amples informations à la page 444.





**NOUVEAU**  
**SWEAT À CAPUCHE »COLORBLOCK POCKET«**  
 UNISEX

100% coton

Sweat à capuche unisexe color-block en coton gratté à l'intérieur, couleurs vert foncé et noir. Les particularités : une grande poche avant au niveau du ventre et un imprimé STIHL vert foncé sur la poitrine.

Noir / vert	
Taille	Référence
XS-XXXL	0421 400 14..

**par pièce 74,90 €**



**SWEAT-SHIRT »LOGO«**  
 UNISEX

100% coton

Sweat décontracté de coupe régulière, avec logo STIHL 3D bien visible et légèrement en relief imprimé sur la poitrine. Point de croix décoratif au niveau du col arrondi, nuque orange à l'intérieur et étiquette STIHL classique. Les larges poignets assurent un maintien particulièrement confortable. Disponible dans deux coloris de logo différents.

Noir / noir		Noir / blanc	
Taille	Référence	Taille	Référence
XS-XXL	0420 900 15..	0420 900 16..	

**par pièce 49,90 €**

T-SHIRTS



**NOUVEAU**  
**T-SHIRT »CONTRA 59«**  
 MEN

100% coton

Un imprimé légendaire : sur ce t-shirt figure la STIHL CONTRA, la première tronçonneuse STIHL pouvant être utilisée par une seule personne et qui a révolutionné le travail en forêt à partir de 1959. Le t-shirt à col arrondi pour hommes est de couleur gris sobre. Petite étiquette STIHL Heritage dans le dos, en bas à droite.

Gris	
Taille	Référence
S-XXXL	0421 300 45..

**par pièce 34,90 €**



**JUSQU'À ÉPUISEMENT DU STOCK!**  
**T-SHIRT »CONTRA LIGHTNING«**  
 MEN

100% coton

T-shirt bleu clair à manches courtes, avec col arrondi et point de croix décoratif, dans une finition teinte pour un style décontracté. Broderie »contra lightning« sur la poitrine côté gauche, étiquette »contra lightning« à l'intérieur dans un style vintage caractéristique. Coupe décontractée.

Bleu clair	
Taille	Référence
S-XXL	0420 600 29..

**par pièce 29,90 €**



**JUSQU'À ÉPUISEMENT DU STOCK!**  
**T-SHIRT »LOGO CIRCLE«**  
 MEN

90% coton, 10% viscose

Qu'est-ce qui doit impérativement figurer dans toute garde-robe d'un vrai fan de STIHL ? Ce t-shirt légendaire bien évidemment ! Sa forme parfaitement ajustée est très agréable à porter. Orné d'une large inscription »LEGENDARY PERFORMANCE« imprimée dans le dos et d'un logo STIHL discret sur la poitrine côté gauche, le message est clair : je suis fan !

Gris	
Taille	Référence
S-XXL	0420 900 05..

**par pièce 17,90 €**

Prix de vente conseillés par le fabricant en euros

Les derniers chiffres (..) de la référence se rapportent à la taille. Retrouvez de plus amples informations à la page 444.





JUSQU'À ÉPUISEMENT DU STOCK!

### T-SHIRT »ICON« WOMEN

100% coton

L'icône typique de notre tronçonneuse, imprimée légèrement en relief, s'affiche sur la poitrine. Petite étiquette tissée sur la base, dans le dos, côté droit. Qualité jersey simple supérieure.

<b>Gris</b>	Référence	
Taille	0421 300 22..	par pièce <b>29,90 €</b>
XS - XL		



### T-SHIRT »LOGO CIRCLE« UNISEX

100% coton

T-shirt à col arrondi en jersey de coton de qualité supérieure, coupe régulière, large logo 3D imprimé ton sur ton dans la couleur orange. L'étiquette avec logo à l'intérieur vient compléter le design.

<b>Orange</b>	Référence	
Taille	0420 600 37..	par pièce <b>24,90 €</b>
XS - XXL		



### NOUVEAU POLO »ICON« MEN

60% coton, 40% polyester

Polo pour hommes composé de 60% de coton et 40% de polyester. Le col étroit et sportif débouche sur une patte de boutonnage à trois boutons à l'avant. L'icône de la tronçonneuse STIHL est imprimée en 3D, légèrement en relief. Dans le dos, une petite étiquette »LEGENDARY PERFORMANCE« est apposée en bas à droite.

	<b>Gris foncé</b>	<b>Orange</b>	<b>Bleu</b>
Taille	Référence	Référence	Référence
S - XXL	0421 300 51..	0421 300 52..	0421 300 53..
	par pièce <b>39,90 €</b>		



### T-SHIRT »WHITE LOGO« / »BLACK LOGO« MEN

100% coton

Ce T-shirt pour les fans de STIHL ne fait pas dans la discrétion. Bien au contraire ! Il constitue un engagement clair envers la marque, son porteur présentant fièrement le logo, ton sur ton en noir ou en blanc, sur la poitrine.

	<b>Blanc</b>	<b>Noir</b>
Taille	Référence	Référence
S - XXL	0421 300 14..	0421 300 15..
	par pièce <b>24,90 €</b>	



### NOUVEAU T-SHIRT »MSA 300« UNISEX

100% coton

Ce t-shirt est parfait pour tous les fans des tronçonneuses sur batterie de STIHL ! Un dessin au trait de la STIHL MSA 300 de couleur gris foncé orne le dos, et un logo STIHL orange est apposé sur la poitrine.

<b>Noir</b>	Référence	
Taille	0421 300 28..	par pièce <b>29,90 €</b>
XS - XXXL		



### POLO »LOGO CIRCLE« UNISEX

100% coton

Polo de coupe régulière, en piqué de coton, avec fentes latérales et bords-côtes aux rayures orange. Logo STIHL de qualité supérieure, légèrement en relief, imprimé sur la poitrine. Coutures flatlock décoratives à l'intérieur, également en orange vif.

<b>Noir</b>	Référence	
Taille	0420 900 13..	par pièce <b>34,90 €</b>
XS - XXL		





## PANTALON

**NOUVEAU**  
**PANTALON**  
**»PERFORMANCE«**  
 MEN

95% nylon, 5% élasthane

Super confortable et fonctionnel, ce pantalon outdoor pour hommes est fabriqué dans un tissu extensible à quatre voies et est doté d'une taille élastique. Deux poches sur les hanches, une poche latérale zippée pour le smartphone, une poche zippée et deux passants à l'arrière offrent suffisamment de place pour divers accessoires. Avec un logo STIHL de couleur noire et réfléchissant imprimé sur le côté et étiquette STIHL en jean à l'arrière.

Noir	Référence
Taille S - XXXL	0421 222 10..

par pièce **109,90 €**

## CHAUSSETTES ET SANDALES DE BAIN

**NOUVEAU**  
**CHAUSSETTES »WORKER«**  
 UNISEX
32% viscose, 18% laine (mérinos),  
18% polyacrylique, 18% polyamide,  
12% coton, 2% élasthane

Bien chaudes et confortables, ces chaussettes pour bottes à mailles lisses sont constituées d'un mélange de laine mérinos avec traitement anti-tiques. Elles offrent une excellente thermorégulation, même en cas d'efforts importants. La technologie Cell Tech et les canaux flexibles amortissent les chocs, réduisent la pression et assurent un ajustement parfait. Tout particulièrement utile lorsque ces chaussettes sont portées dans des bottes.

Gris foncé / noir / orange	
Taille	Référence
35-38	0421 500 1538
39-42	0421 500 1542
43-46	0421 500 1546

par pièce **17,90 €**
**NOUVEAU**  
**SET DE 3 PAIRES DE**  
**CHAUSSETTES »STRIPES«**  
 UNISEX

80% coton, 18% polyamide, 2% élasthane

Convienent à de nombreuses activités sportives et de loisirs : les chaussettes de tennis STIHL ! Ces chaussettes qui montent jusqu'au mollet tiennent bien en place, ne glissent pas et ne cisailent pas la peau. Le mélange de matières assure un ajustement parfait. Le pack de trois contient des chaussettes blanches, noires et grises, toutes ornées de bandes de couleur orange.

Blanc / noir / gris	
Taille	Référence
39-42	0421 500 1042
43-46	0421 500 1046

par pièce **29,90 €**

## SNOOD

**SANDALES DE BAIN**  
 UNISEX
Semelle : éthylène-acétate de vinyle ;  
sangles supérieures : polyuréthane et mailles  
de polyester

Que ce soit à la piscine, au camping ou à la maison : les sandales de bain STIHL, qui se déclinent dans les tons orange et noir, sont définitivement un must pour tous les fans de STIHL !

Taille	Référence
36-37	0420 950 0337
38-39	0420 950 0339
40-41	0420 950 0341
42-43	0420 950 0343
44-45	0420 950 0345
46-47	0420 950 0347

par pièce **19,90 €**
**NOUVEAU**  
**SNOOD**  
**»ABSTRACT CAMOU«**  
 UNISEX

100% polyester

Réchauffe durant les froides journées d'hiver : ce snood multifonctionnel arbore un camouflage STIHL exclusif de couleur verte sur toute la surface et le logo STIHL imprimé en orange.

Gris	Référence
Taille env. 50 x 24,5 cm	0421 600 0121

**14,90 €**



## CASQUETTES ET BONNETS

**NOUVEAU**  
**CASQUETTE »REFLECTIVE«**  
 UNISEX ET KIDS

100% polyester

Cette casquette STIHL de couleur verte ornée d'un « S » réfléchissant complète chaque tenue et ne passe pas inaperçue - que ce soit en ville ou en pleine nature. Sa languette de réglage vous permettra d'ajuster parfaitement la taille, elle s'adapte ainsi à toutes les têtes. Quant au tissu en polyester avec une touche de coton, il apporte à cette casquette tout le confort nécessaire.

Vert		Vert	<b>KIDS</b>
Taille	Référence	Taille	Référence
Taille unique	0421 600 0141	Taille unique	0421 600 0142

**19,90 €****17,90 €**
**NOUVEAU**  
**CASQUETTE »LOGO MESH«**  
 UNISEX

Panneau frontal : 100% coton ; mailles filet : 100% polyester

La casquette parfaite pour tous les vrais fans de STIHL ! Casquette noire avec une forme plate profilée et une visière légèrement courbée vers l'avant. Quelques touches de la couleur orange typique de STIHL assurent un contraste parfait et font de cette casquette un véritable accroche-regard. Grâce à la languette de réglage en plastique, la taille de la casquette peut être adaptée à toutes les têtes. Un logo circulaire STIHL est apposé à l'arrière.

Noir	
Taille	Référence
Taille unique	0421 600 0116

**8,90 €**
**NOUVEAU**  
**CASQUETTE »LOGO CORD«**  
 UNISEX

100% coton

Casquette en velours côtelé de couleur verte, idéale pour les journées d'hiver ensoleillées. Style classique à 6 panneaux. La fermeture en métal permet d'ajuster la taille facilement. Un logo STIHL est gravé dans le métal. L'inscription «LEGENDARY PERFORMANCE» figure à l'avant de la casquette.

Vert	
Taille	Référence
Taille unique	0421 600 0114

**19,90 €**
**NOUVEAU**  
**CASQUETTE**  
**»CONTRA 59«**  
 UNISEX

100% coton

Elle a toujours fière allure : la casquette 5 panneaux de couleur gris/beige. Grâce à la languette de réglage, la taille de la casquette peut être adaptée à toutes les têtes. Le badge brodé représente la légendaire Contra de STIHL. Autour du motif, on peut lire la mention «ONE MAN POWER CHAINSAW».

Gris / beige	
Taille	Référence
Taille unique	0421 600 0112

**19,90 €**
**JUSQU'À ÉPUISEMENT DU STOCK!**  
**TRUCKER-CASQUETTE**  
**»CONTRA«**  
 UNISEX

100% polyester

La casquette «CONTRA» a tout pour devenir culte. Elle associe en effet deux légendes : la casquette de baseball old school et la tronçonneuse Contra de STIHL. Et comme toute casquette qui se respecte, ce modèle de style camionneur est muni d'une languette de réglage à l'arrière qui vous permettra d'ajuster parfaitement la taille.

Blanc / rouge / vert	
Taille	Référence
Taille unique	0464 021 0083

**20,00 €**
**TRUCKER-CASQUETTE**  
**»LOGO CIRCLE«**  
 UNISEX

100% coton; Mesh : 100% polyester

Casquette 6 panneaux avec large étiquette tissée STIHL brodée à l'avant et visière plate. Bandes intérieures et partie inférieure de la casquette de couleur orange. Structure en mailles filet ouvertes à l'arrière pour une aération optimale, ainsi que languette de réglage à l'arrière permettant d'ajuster facilement la taille.

Noir	
Taille	Référence
Taille unique	0420 940 0007

**17,90 €**
**NOUVEAU**  
**BONNET**  
**»REFLECTIVE«**  
 UNISEX

100% polyacrylique

Petits et grands se sentent bien avec ce bonnet noir au toucher doux. Orné d'un « S » réfléchissant sur le revers, ce bonnet attire l'attention. Une petite étiquette STIHL de couleur noir et blanc figure à l'arrière.

Noir	
Taille	Référence
Taille unique	0421 600 0120

**24,90 €**





**NOUVEAU**  
**BONNET**  
**»LEGENDARY GREEN«**  
UNISEX

80 % polyacrylique, 20 % polyamide

Bonnet d'hiver bien chaud de couleur vert foncé, doté d'un large revers. L'étiquette »LEGENDARY PERFORMANCE« est apposée sur le devant.

Gris/vert foncé	
Taille	Référence
Taille unique	0421 600 0118 <b>24,90 €</b>



**NOUVEAU**  
**BONNET »LOGO«**  
UNISEX

70 % polyacrylique, 30 % laine

Bonnet bien chaud de couleur grise pour les journées froides. Unisex, il s'adapte à toutes les têtes - le bonnet tricoté est doté d'un revers et d'un badge tissé. On y trouve également un logo STIHL de couleur blanche sur fond noir.

Gris	
Taille	Référence
Taille unique	0421 600 0117 <b>24,90 €</b>



**NOUVEAU**  
**BONNET »FOREST«**  
UNISEX

67 % polyester, 30 % polyacrylique, 3 % élasthanne

Bonnet de couleur grise. Ce bonnet finement tricoté avec un motif d'arbre et une étiquette STIHL sur le côté peut être porté comme bonnet ou avec un revers.

Gris	
Taille	Référence
Taille unique	0421 600 0119 <b>17,90 €</b>



## ACCESSOIRES ET HORLOGE



**JUSQU'À ÉPUISEMENT**  
**DU STOCK!**  
**SAC BANANE**

100 % polyester

Avec ce sac banane pratique, composé d'une matière cirée hydrofuge, vous aurez toujours l'essentiel à portée de main. Un compartiment central spacieux et deux petites poches à l'avant offrent suffisamment de place pour transporter tout ce dont vous avez besoin. La doublure intérieure avec imprimé camouflage, l'anneau d'accrochage en métal et le badge »INTO THE WOODS« sur la poche avant confèrent un style inimitable.

Référence	0420 160 0002	<b>30,00 €</b>
-----------	---------------	----------------

## ÉCHARPE ET GANTS



**JUSQU'À ÉPUISEMENT**  
**DU STOCK!**  
**ÉCHARPE**  
UNISEX

100 % polyacrylique

L'accessoire en tricot indispensable pour la saison hivernale : sa finition côtelée à rayures de couleur orange apporte une touche particulière à cette écharpe grise classique. L'étiquette plaquée »LEGENDARY PERFORMANCE« apporte elle aussi un petit plus.

Mélange de gris foncé	
Taille	env. 170 cm x 30 cm
Référence	0420 140 0002 <b>25,00 €</b>



**JUSQU'À ÉPUISEMENT**  
**DU STOCK!**  
**GANTS**  
UNISEX

100 % polyacrylique

Les gants avec aspect côtelé bicolore, s'ajustent à la perfection grâce à leur matière en tricot doux. Le meilleur dans tout ça, c'est la fonction tactile innovante au niveau de l'index et du pouce qui permet d'utiliser un smartphone et une tablette sans devoir retirer son gant.

Mélange de gris foncé	
Taille	S - XL
Référence	0420 150 00.. <b>par pièce 25,00 €</b>



**BRELOQUE / PENDENTIF**  
**»TRONÇONNEUSE«**

Matériau : argent 925 rhodié

Qu'elle soit accrochée à un bracelet ou à une chaîne autour du cou, cette breloque en forme de tronçonneuse est un accessoire unique. En argent 925 rhodié, il s'agit d'un vrai bijou qui, grâce au petit mousqueton, peut être fixé à n'importe quel bracelet à breloques, bracelet de perles ou chaîne de cou.

Référence	0464 120 0070	<b>14,00 €</b>
-----------	---------------	----------------



**BRELOQUE / PENDENTIF**  
**»CHAIN«**

Matériau : argent 925 rhodié

Cette breloque est une dent de chaîne miniature. Elle est basée sur un maillon de chaîne original STIHL. Elle mesure 18 mm de long et est fabriquée en argent 925 rhodié.

Référence	0421 600 0050	<b>14,90 €</b>
-----------	---------------	----------------



**HORLOGE MURALE**

Quand le design s'associe à la précision ! Cette horloge murale moderne, au design intemporel, est fabriquée par la maison Jacques Lemans. Son look épuré, ses aiguilles en argent et les lignes indiquant les heures qui contrastent sur le cadran noir attirent le regard sur l'essentiel : le temps. Les logos de STIHL et Jacques Lemans complètent à merveille le design.

Référence	0464 401 0020	<b>29,00 €</b>
-----------	---------------	----------------



## MAISON ET JARDIN

COMPARAISON DU MODÈLE  
»CONTRA 1:5« AVEC LE MODÈLE  
TYPE CONTRA 1:12



### NOUVEAU MODÈLE »CONTRA 1:5«

Cette pièce de collection fera battre plus vite le cœur de tous les fans. Fabriquée en zinc moulé par Schuco, peinte aux couleurs originales de la STIHL CONTRA de 1959 et présentée à l'échelle 1:5, elle vous fera faire un voyage dans le passé de STIHL.

Référence  
0421 600 0079 **59,90 €**



### MODÈLE »MS 500i«

Une véritable pièce de collection de la maison Schuco ! Ce modèle réduit de la tronçonneuse innovante STIHL MS 500i, à l'échelle 1:10, fabriqué en zinc moulé avec éléments en plastique et peint aux couleurs originales, ne devrait manquer dans aucune vitrine.

Référence  
0420 960 0001 **23,00 €**

### MODÈLES RÉDUITS DE TRONÇONNEUSES HISTORIQUES

Ces pièces de collection feront battre plus vite le cœur de tous les fans de STIHL. Fabriquées en zinc moulé par la maison Schuco, peintes aux couleurs originales et présentées à l'échelle 1:12, elles vous feront faire un voyage dans le passé de STIHL.

#### Type A



Référence **0464 035 0200**

#### Type BL



Référence **0464 035 0210**

#### Type BLK



Référence **0464 035 0220**

#### Type BBÜ



Référence **0464 035 0230**

#### Type CONTRA



Référence **0464 035 0240**  
par pièce **23,00 €**



### NOUVEAU GOURDE ISOTHERME »CIRCLE«

Acier inoxydable 201/304

L'inscription »LEGENDARY PERFORMANCE« est apposée sur cette gourde isotherme STIHL et ce n'est pas exagéré. Cette gourde à double paroi a une contenance de 500 ml, est en acier inoxydable et séduit par son design à la fois sobre et contemporain.

Capacité 500 ml Référence 0421 600 0096 **14,90 €**



### NOUVEAU OUVRE-BOUTEILLE MURAL »CONTRA«

Matériau : fonte, alliage de zinc (logo)

Un indispensable dans tout atelier : cet ouvre-bouteille mural de haute qualité dans le style de la légendaire STIHL CONTRA ! L'ouvre-bouteille en fonte est en outre orné d'un logo STIHL de haute qualité. Ainsi, chaque bouteille peut être ouverte avec style et rien ne vous empêchera plus de vous désaltérer après le travail.

Référence 0421 600 0081 **34,90 €**



### VERRE À BIÈRE, SET DE 2

Nos verres à bière classiques conviennent pour déguster toutes les spécialités de bières. Leur pied assure une bonne stabilité, le logo STIHL est gravé verticalement. Ils sont résistants au lave-vaisselle.

Capacité 300 ml chacun Référence 0464 767 0010 **9,90 €**



### BUS MINIATURE »VW T1«

Ce modèle miniature riche en détails du bus VW T1, année de construction 1955, fera le bonheur des collectionneurs. Ce combi VW est fabriqué en zinc moulé relativement lourd. Il est peint aux couleurs originales dans le design STIHL historique. Ce modèle légendaire est proposé par Schuco à l'échelle 1:43. Il est présenté sur un socle en plastique et protégé d'un couvercle transparent.

Référence  
0464 935 0100 **29,00 €**



### BRIQUET ZIPPO

Light it up ! Ce briquet culte orné du logo STIHL historique est un cadeau idéal à offrir à vos proches ou tout simplement à vous-même ! Fabriqué dans la qualité Zippo éprouvée, ce briquet-tempête attire l'attention, mais est aussi un achat pour la vie.

Référence 0420 660 0001 **46,00 €**



### PLAQUE EN TÔLE »HERITAGE«

Hommage à la première tronçonneuse thermique à opérateur unique avec cette plaque en tôle gravée du logo »STIHL Contra« et de l'inscription »Original«. Elle sera du plus bel effet sur votre mur, et pas uniquement pour les collectionneurs. Quatre trous sont prévus pour une fixation aisée.

Taille env. 21 x 29 cm Référence 0420 660 0004 **10,00 €**



### COUTEAU DE POCHE

Ce couteau de poche en acier de qualité supérieure offre de multiples applications en pleine nature. La poignée de ce couteau pliable avec cran d'arrêt est constituée d'acier inoxydable mat et de plastique de fibre de verre. Il résiste à toutes les contraintes et est parfaitement adapté à toutes les aventures en plein air.

Lame 8 cm Référence 0464 186 0010 **15,00 €**





### NOUVEAU

## LAMPE FRONTALE STIHL AVEC SUPPORT POUR CASQUE

Caractéristiques techniques : 800 lm, IP54 (protection contre les projections d'eau), 10 W, capacité 2.200 mAh; modes d'éclairage : LED (élevé - moyen - faible), COB (élevé - faible lumière rouge, lumière d'avertissement rouge, mode stroboscopique et SOS), Motion Sensor (commande marche/arrêt par mouvement de la main); matériaux : ABS, aluminium

Le compagnon parfait pour le jogging, le vélo ou les travaux forestiers pendant la saison sombre : la lampe frontale STIHL est munie d'une bande élastique réglable sur tout le pourtour pour un maintien parfait, que ce soit sur le front, sur un casque forestier, un casque d'ouvrier du bâtiment ou un casque de sport. Un adaptateur supplémentaire assure une fixation sûre sur les casques de sport, par exemple, sans devoir utiliser la bande élastique. Facile à recharger via USB ou avec l'adaptateur correspondant pour la batterie. La lampe dispose de différents modes d'éclairage, d'une protection contre les projections d'eau conforme à IP54, d'une luminosité de 800 lm, d'une puissance de 10 W et d'une capacité de 2.200 mAh.

Noir / gris / orange  
Référence 0421 600 0069 **49,90 €**



### NOUVEAU

## HUMIDIMÈTRE POUR BOIS

Plastique, piles

Avec quoi d'autre que cet appareil de mesure de l'humidité du bois de STIHL un vrai connaisseur préférerait-il travailler ? Cet appareil à piles avec écran lumineux peut mesurer l'humidité du bois de chauffage et du bois de construction (palettes) ainsi que du plâtre et du ciment. L'appareil mesure également la température ambiante. Par rapport à son prédécesseur, ce modèle se distingue par son nouveau design innovant avec des poignées caoutchoutées et des sondes de mesure extensibles, ainsi que par sa maniabilité et sa finesse technique grâce à une puce de nouvelle technologie.

Orange / gris  
Référence 0421 600 0080 **24,90 €**



## NAIN DE JARDIN

Ce nain de jardin qui porte une tronçonneuse STIHL est idéal dans tout jardin. Ce petit lutin d'environ 20 cm de haut en pantalon de travail, chemise à carreaux et bretelles, avec son traditionnel bonnet en pointe, et présentant de nombreux autres détails finement travaillés est un vrai plaisir pour les yeux et ornera à merveille n'importe quel parterre de verdure.

Référence 0420 360 0010 **19,00 €**



## BALLON

100% cuir synthétique exempt de PVC

Avec ce ballon présenté dans un design classique, petits et grands s'amuseront tant sur le terrain que dans le jardin. Ce ballon cousu à la main, de taille 5, est constitué de cuir synthétique exempt de PVC. Sa vessie en butyle sans couture, avec soupape de sécurité, permet au ballon de ne pas se dégonfler trop rapidement

Taille 5  
Référence 0464 936 0020 **14,90 €**



### NOUVEAU

## PORTE-CLÉS OUVRE-BOUEILLE

Matériau : alliage de zinc avec revêtement en nickel mat, longueur : 9 cm, épaisseur : 4-5 mm, avec fermeture à mousqueton

Se retrouver sans ouvre-bouteille ? Ce temps est révolu grâce au porte-clés ouvre-bouteille STIHL qui s'affiche dans le style de la MS 500i. Avec sa fermeture à mousqueton, il s'accroche à tous les porte-clés. Il est non seulement pratique, mais aussi très stylé : la petite tronçonneuse se compose d'un alliage de zinc avec un revêtement en nickel mat.

Référence 0421 600 0070 **4,90 €**



## PORTE-CLÉS »TRONÇONNEUSE«

Jamais sans ma tronçonneuse ! Avec ce porte-clés en forme de tronçonneuse, votre outil préféré sera toujours avec vous. Avec effet sonore réaliste. La chaîne de porte-clés et l'anneau sont fabriqués en acier nickelé brillant. Piles boutons incluses (interchangeables).

Référence 0420 960 0003 **4,00 €**



## PORTE-CLÉS »TRONÇONNEUSE EN MÉTAL«

Maintient tout ce qui doit rester ensemble ! Notre porte-clés de qualité en forme de tronçonneuse en métal présente une longueur totale de 9,5 cm, anneau compris.

Référence 0420 960 0008 **4,90 €**



## PORTE-CLÉS »TRAVAILLEUR FORESTIER«

Porte-clés original en forme de travailleur forestier : de magnifiques détails comme le casque, la protection auditive et la tronçonneuse font de ce nouvel accessoire le favori de tous les fans de STIHL !

Référence 0420 960 0002 **1,50 €**



## PORTE-CLÉS »CASQUE«

Ce porte-clés en forme de casque attire l'attention. Le casque miniature est fabriqué en acrylique robuste. La chaîne de porte-clés et l'anneau sont quant à eux fabriqués en acier nickelé brillant. Ce porte-clés pratique en forme de casque de sécurité est un must pour tous les fans !

Référence 0464 118 0020 **1,00 €**



## LAMPE DE POCHE LED

Lampe de poche LED de 3 W, en aluminium résistant, noir anodisé, avec logo STIHL gravé. Bouton pratique pour allumer et éteindre la lampe à l'arrière du boîtier. Cordelette et trois piles AAA incluses.

Référence 0420 360 0009 **9,90 €**





**NOUVEAU**  
**TASSE**  
**»POIGNÉE DE LANCEMENT«**

Matériau : porcelaine

Cette tasse STIHL avec poignée de lancement mettra tout le monde de bonne humeur le matin ! Proposée dans la couleur orange typique de STIHL, elle est ornée d'une inscription »LEGENDARY PERFORMANCE« de couleur blanche ainsi que du logo STIHL. La tasse est lavable au lave-vaisselle.

Référence 0421 600 0073 **19,90 €**



**NOUVEAU**  
**TASSES À EXPRESSO,**  
**SET DE 2**

Matériau : porcelaine

Cette tasse à espresso STIHL avec poignée de lancement vous aidera à bien débuter la journée ! Ces tasses sobres en porcelaine de couleur noire et blanche sont livrées par set de 2. Une tronçonneuse est représentée à l'avant et le logo STIHL figure à l'intérieur. Les tasses sont lavables au lave-vaisselle.

Référence 0421 600 0078 **19,90 €**



**NOUVEAU**  
**ROULETTE À PIZZA**  
**»DÉCOUPEUSE À DISQUE«**

Matériau : acier inoxydable, plastique

Cette roulette à pizza en forme de découpeuse à disque STIHL découpe une pizza aussi facilement que l'original coupe le béton, la pierre ou l'acier de construction. La roue de coupe tranchante est en acier inoxydable. La surface Soft-Touch en silicone assure une manipulation agréable et une prise en main sûre.

Référence 0420 960 0013 **19,90 €**



**TASSE EN ÉMAIL**

Matériau : métal, revêtement émaillé

Le logo STIHL historique qui orne cette tasse en fait une pièce de collection rétro. Cette tasse à café en émail blanc, ornée d'une bande noir sur la partie supérieure, est en effet un vrai classique. D'un volume de 0,5 l équivalent à celui d'un mug, elle est idéale pour profiter d'une agréable pause lors de vos aventures en plein air.

Référence 0464 257 0020 **8,00 €**



**NOUVEAU**  
**BOÎTE À LUNCH**  
**»TRONÇONNEUSE ORGANIC«**

Matériau : Thermoplastique et pulpe de bois naturel

Boîte à lunch durable pour enfants de la marque Koziol. Pourquoi durable ? Cette boîte à lunch est fabriquée en thermoplastique et cellulose de bois naturel. Le design arrondi évite les coins gênants dans le cartable. Le couvercle de la boîte orange est orné du logo STIHL et d'une tronçonneuse.

Taille env. 15 x 11 x 6 cm  
Référence 0421 600 0071 **7,50 €**



**MOULE À PÂTISSERIE »TRONÇONNEUSE«**

Matériau : acier au carbone avec revêtement en xynflon

Avec ce moule à pâtisserie en acier de carbone alimentaire résistant à la chaleur, vous pourrez réaliser en un tournemain de délicieuses pâtisseries en forme de tronçonneuse. Le revêtement intérieur vous garantit que rien ne brûle ! Résistant à la chaleur jusqu'à 220 °C.

Taille env. 40 x 36 x 4,5 cm  
Référence 0420 360 0000 **15,90 €**



**KIT DE PREMIERS SECOURS**

Cette poche en toile pratique contient tout le nécessaire pour parer aux urgences : 1 bande de gaze, 1 bande de fixation, 1 rouleau de pansement adhésif, des pansements (2 x petit, 4 x moyen, 4 x grand), 1 paquet de mouchoirs, 1 paire de gants jetables, 1 poncho de pluie, 1 paire de ciseaux, 1 pincette.

Taille 12 x 17 x 5 cm  
Référence 0420 160 0003 **12,00 €**



**NOUVEAU**  
**TROMBONES »ICON«,**  
**PAQUET DE 20 PIÈCES**

Matériau : métal

Ces trombones spéciaux de STIHL en forme de petites tronçonneuses ne passeront pas inaperçus. Les trombones sont en métal et séduisent par leur forme inhabituelle, mais aussi par leur couleur orange.

Référence 0421 600 0091 **2,10 €**



**JUSQU'À ÉPUISEMENT DU STOCK!**  
**POWERBANK EN BOIS**

Avec ce Powerbank constitué de bois de noyer à l'avant et d'aluminium à l'arrière, les smartphones, appareils photo et autres appareils se rechargent en deux temps trois mouvements. Muni d'une batterie lithium-ion et d'une interface USB, il se glisse dans n'importe quelle poche et représente une source d'énergie fiable lors de tous vos déplacements.

Taille 9 x 9 cm  
Référence 0420 260 0003 **29,90 €**



**CLÉ USB**  
**»TRONÇONNEUSE«, 8 GB**

Pour tous ceux qui ne peuvent pas se passer de leur tronçonneuse, même à la maison. Notre clé en forme de tronçonneuse est compatible avec l'interface USB 3.0 et offre un volume de stockage de 8 GB. Le protège-chaîne amovible sert à protéger les contacts contre les poussières.

Référence 0420 360 0008 **17,50 €**





JOUETS, ACCESSOIRES POUR  
BÉBÉS ET ENFANTS

# KIDS



## NOUVEAU ÉTABLI EN BOIS POUR ENFANTS

Matériau : bois de pin et MDF certifiés FSC



Il n'est jamais trop pour commencer ! Et qu'est-ce qui pourrait faire plus plaisir que cet établi pour enfants de STIHL aux détails soignés ? L'établi est fabriqué en bois et est déjà livré avec des outils en bois. Il est également doté de supports pour la gamme complète d'outils pour enfants de STIHL : tronçonneuse, souffleur, débroussailluse, casque et gants y trouveront leur place. L'établi certifié FSC offre une surface de travail suffisante pour les grands projets des petits.

Référence 0421 600 0144 **119,90 €**



## NOUVEAU NETTOYEUR HAUTE PRESSION JOUET, BATTERIE INCLUSE



Quand maman et papa utiliseront à nouveau le nettoyeur haute pression, les plus jeunes pourront désormais aider à la tâche grâce à ce nettoyeur haute pression jouet de STIHL ! Il offre une fonction d'arrosage pour des heures de plaisir. La batterie fournie tient une heure à pleine charge, le réservoir d'eau suffit pour une pulvérisation de quatre à cinq minutes.

Référence 0421 600 0145 **59,90 €**



## COUPE-BORDURE JOUET, BATTERIE INCLUSE



Ce coupe-bordure jouet en plastique est l'outil idéal pour tous les enfants qui aiment jouer dehors. Alimenté par batterie, il est réglable en hauteur et sa poignée peut aussi être ajustée à la taille de l'enfant. Les lames jouet s'illuminent en couleur lorsqu'il est utilisé. Nul doute que ce coupe-bordure apportera de longues années de plaisir et de jeu. Câble de charge inclus.

Référence 0420 460 0015 **29,00 €**



## GANTS DE TRAVAIL

La partie supérieure du gant est composée d'un mélange de matières élastiques et est ornée d'un logo STIHL bien visible. La partie inférieure se compose de cuir synthétique robuste. Pour que les jeux d'extérieur soient encore plus amusants !

Noir / orange

Taille

S (5-7 ans)

M (7-10 ans)

L (à partir de 10 ans)

Référence

0421 500 0804

0421 500 0805

0421 500 0806

par pièce **8,00 €**



## TRONÇONNEUSE JOUET, PILES INCLUSES



Avec l'aspect et la convivialité de l'innovante STIHL MS 500i. Elle reproduit les nombreuses fonctions de l'originale. Elle reproduit les nombreuses fonctions de l'originale. En commençant par la chaîne remplaçable, l'affichage du fonctionnement par LED jusqu'au nouveau design du guide-chaîne. Particulièrement adaptée aux parents : le bruit peut être réglé à un niveau agréable au moyen d'un contrôle du volume pour que la tronçonneuse jouet ne devienne pas une nuisance.

Référence 0421 600 0053 **29,90 €**



## SOUFFLEUR JOUET, BATTERIE INCLUSE



Avec ce souffleur jouet en plastique, même les plus petits peuvent participer à débayer les feuilles mortes. La machine fonctionne sur batterie et offre trois réglages de longueur différents pour le tube de soufflage, lequel est entièrement amovible. L'interrupteur marche-arrêt et le commutateur et le loquet de sécurité simulent de manière ludique le fonctionnement d'un outil professionnel. Câble de charge inclus.

Référence 0420 460 0016 **34,90 €**





### GRENOUILLÈRE »LUMBERJACK« KIDS

100% coton

Grenouillère 100% coton, carreaux à la mode, petite tronçonneuse sur la poche.

Rouge / noir	Référence
Taille 62-68	0420 450 0668
74-80	0420 450 0680
86-92	0420 450 0692

par pièce **29,90 €**



### TOUR EN BOIS À EMPILER

Des nerfs d'acier et une main sûre - telles sont les qualités exigées pour jouer à ce classique des jeux d'empilement désormais disponible en édition STIHL. La tour en bois de pin certifié FSC est un jeu d'adresse très apprécié des petits et des grands. Les 54 briques et la boîte de rangement sont ornées du logo STIHL gravé au laser.

Référence  
0464 959 0010 **12,90 €**

## STIHL TIMBERSPORTS®

Les STIHL TIMBERSPORTS® Series sont la division d'élite des compétitions de bûcheronnage. Quiconque veut montrer à tous sa passion pour cette série de compétitions spectaculaires trouvera sans nul doute son bonheur dans nos articles réservés aux fans.



### SWEAT À CAPUCHE »SMALL AXE« MEN

80% coton, 20% polyester

Sweat confortable avec capuche, cordon de serrage et œillets métalliques de qualité supérieure. Les détails STIHL TIMBERSPORTS® : badge avec logo tissé sur la manche et imprimé à l'intérieur, haches croisées sur la poitrine imprimées dans la couleur orange vif sur le tissu noir. Un ruban orange vient également rehausser l'intérieur de la capuche.

Noir	Référence
Taille S - XXL	0420 520 12..

par pièce **49,90 €**



### SWEAT À CAPUCHE »TIMBERSPORTS« UNISEX

100% coton

Black is beautiful : notre sweat à capuche noir est à la hauteur de cette devise. À l'exception de la nuque orange et du logo »STIHL TIMBERSPORTS« bien visible sur la poitrine, ce sweat à capuche se décline intégralement dans ce coloris tendance intemporel.

Noir	Référence
Taille XS - XXL	0464 028 02..

par pièce **49,90 €**



### CHEMISE »PLAID« UNISEX

100% coton

Bien plus qu'une simple chemise de bûcheron : cette chemise STIHL en flanelle ornée d'un motif à carreaux est l'objet le plus convoité par tous les fans. Les détails : poches plaquées avec rabat, boutons noirs et discret motif de hache brodé à hauteur de la poitrine.

Rouge / noir	Référence
Taille XS - XXL	0421 400 03..

par pièce **54,90 €**



### TÉTINE »QUICKSTOP«

La tétine »QuickStop«, vendue dans un pack de deux, aide les jeunes fans de STIHL âgés de 6 à 18 mois à s'apaiser et à trouver le sommeil. La tétine en silicone est conforme à la législation sur les produits alimentaires ainsi qu'à la norme européenne EN 1400.

Référence  
0464 095 0070 **12,50 €**



### COUSSIN EN FORME DE TRONÇONNEUSE

100% polyester

Vous avez envie de dormir avec votre tronçonneuse STIHL ? C'est possible grâce à ce coussin en forme de tronçonneuse ! Composé d'une matière ultra douce, ce coussin sera sans nul doute du plus bel effet. Un accessoire indispensable pour quiconque veut penser à STIHL, même la nuit !

Taille	Référence
52 x 21 cm	0464 095 0200

**15,50 €**



### BALLON MOUX

Dimensions  
10 cm

Référence  
0420 460 0005

**3,50 €**





### T-SHIRT FONCTIONNEL »SCORE« MEN

86 % polyester, 14 % élasthanne

Ce t-shirt fonctionnel thermoactif orné de haches croisées au niveau des empiècements élastiques deviendra vite votre nouvelle pièce préférée pour toutes vos activités sportives. Logo »STIHL TIMBERSPORTS®« imprimé sur la poitrine.

Noir	Référence
Taille	
S - XXL	0421 300 12..

par pièce **39,90 €**



### T-SHIRT »TIMBERSPORTS®« UNISEX

100 % coton

Ce t-shirt orné de l'inscription »STIHL TIMBERSPORTS®« est une pièce indispensable pour tous les fans des sports de bûcheronnage. De coupe décontractée et entièrement composé de coton, il est muni d'un col rond finement côtelé. Il ne passe pas inaperçu et offre un confort exceptionnel.

Blanc	Référence
Taille	
XS - XXL	0464 002 12..

par pièce **19,90 €**



### T-SHIRT »LOGO CHEST« UNISEX

100 % coton

Bûcherons et fans, attention : si vous voulez montrer votre soutien à STIHL TIMBERSPORTS®, ce t-shirt noir rehaussé d'un logo imprimé en blanc et dans la couleur orange de STIHL sera la pièce indispensable. Il est également confortable à porter, car même les gros durs préfèrent les matières douces pour leur peau.

Noir	Référence
Taille	
XS - XXL	0421 300 10..

par pièce **19,90 €**

## ACCESSOIRES



### CASQUETTE »AXE« UNISEX

100 % coton

Cette casquette de baseball noire, ornée d'une hache grise brodée, s'ajuste à toutes les têtes grâce au clip métallique à l'arrière. L'accessoire indispensable pour la prochaine saison des compétitions STIHL TIMBERSPORTS®.

Noir	Référence
Taille	
Taille unique	0420 540 0013

**19,90 €**



### CASQUETTE »KISS MY AXE« UNISEX

100 % polyester

De la route à la campagne : cette casquette classique de style routier, est visible partout. Avec ses couleurs contrastées noires et blanches, elle attire directement le regard sur son logo »KISS MY AXE« qui orne le panneau frontal. La taille peut être facilement ajustée au moyen de la languette de réglage à l'arrière.

Noir/blanc	Référence
Taille	
Taille unique	0464 021 0050

**14,90 €**



### SAC DE SPORT »COMPACT«

Ce sac offre toute la place nécessaire pour y ranger facilement vos affaires de sport. Il peut être porté à la main grâce aux poignées disponibles ou être porté à l'épaule au moyen de la bandoulière réglable en longueur. Un écusson »STIHL TIMBERSPORTS®« complète discrètement le look de ce modèle.

Noir	Référence
Taille	
25 x 50 x 23 cm	0420 560 0006

**49,90 €**



### T-SHIRT »SMALL AXE« MEN

100 % coton

T-shirt décontracté de coupe régulière en jersey simple de qualité supérieure. Les détails »STIHL TIMBERSPORTS®« : imprimé ton sur ton légèrement en relief avec haches croisées à hauteur de la poitrine.

Noir	Référence
Taille	
S - XXL	0420 500 29..

par pièce **24,90 €**



### COMMENT COMMANDER :

1. Choisissez votre vêtement.
2. Complétez le numéro de référence (..) en indiquant le chiffre correspondant à votre taille.  
Utilisez pour ce faire les numéros à deux chiffres ci-dessous :  
Men: S = ..48 / M = ..52 / L = ..56 / XL = ..60 / XXL = ..64  
Women: XS = ..34 / S = ..38 / M = ..42 / L = ..46 / XL = ..50  
Unisex: XS = ..44 / S = ..48 / M = ..52 / L = ..56 / XL = ..60 / XXL = ..64







### NOUVEAU SET BARBECUE

Ustensiles : acier inoxydable de couleur noire et nylon ;  
emballage : étui en cuir gaufré

Le set de barbecue pour tous les fans de TIMBERSPORTS® et les amateurs de barbecue designed in Germany : il se compose d'une pince à barbecue, d'un pinceau, d'une spatule à barbecue avec fonction ouvre-bouteille et de brochettes de barbecue. Bien entendu, les ustensiles sont marqués comme il se doit : le logo STIHL TIMBERSPORTS® a été gravé au laser sur chaque manche, et même estampé sur la spatule à barbecue. Le set de barbecue est livré dans un sac en cuir de haute qualité pour un rangement pratique des ustensiles.

Noir  
Référence 0421 600 0067 **42,90 €**



### MONTRE-BRACELET

La montre-bracelet au design »STIHL TIMBERSPORTS®« est un accessoire particulièrement utile lors de toutes vos activités en extérieur. Son boîtier en acier inoxydable massif, son bracelet en nylon et le verre en Crystex trempé contribuent à la solidité exceptionnelle de cette montre sportive. Grâce à son design épuré, elle peut aussi être facilement portée comme une montre hommes classique. Fabriquée par Jacques Lemans.

Référence 0464 585 0040 **49,00 €**



### PLAQUE EN TÔLE »TIMBERSPORTS®«

Accrochez-la au mur ! Un accessoire indispensable pour tous les fans des sports de bûcheronnage. Plaque en tôle haut de gamme, avec quatre trous pour fixation murale.

Taille env. 30 x 40 cm  
Référence 0420 560 0003 **9,50 €**



### SERVIETTE DE DOUCHE »AXE«

100% coton

Que ce soit sur la plage, au sauna ou dans votre salle de bains, notre serviette de douche est un indispensable. La combinaison gris / gris foncé et le motif de haches tissé sont non seulement tendance, la serviette est aussi extrêmement douce et absorbe en plus très bien l'humidité.

Gris  
Taille env. 70 x 140 cm  
Référence 0420 560 0004 **28,90 €**



### NOUVEAU NAIN DE JARDIN »TIMBERSPORTS® EDITION«

Polyrésine

Aide-t-il son propriétaire à fendre du bois ? Personne ne le sait. Ce qui est sûr, c'est que ce nain de jardin TIMBERSPORTS® préfère élire domicile dans le jardin d'un fan - peut-être même à côté de son collègue de travail, le nain de jardin STIHL. La figurine de 20 cm de haut affiche un look sportif avec une hache, un tronc d'arbre et un maillot TIMBERSPORTS®.

Référence 0421 600 0083 **19,90 €**



### NOUVEAU GOBELET DE CAFÉ À EMPORTER

Acier inoxydable, plastique

Gobelet de café à emporter, de couleur noire, orné de haches imprimées et du logo STIHL TIMBERSPORTS®. Ce gobelet de haute qualité est constitué d'acier inoxydable robuste et garde le café chaud longtemps. Un couvercle pratique avec fermeture à vis empêche les fuites involontaires. L'ouverture pour boire peut être fermée par une fermeture à pression.

Noir  
Référence 0421 600 0068 **18,90 €**



### NOUVEAU TASSE »TIMBERSPORTS® AXE«

Porcelaine

Comment un fan des compétitions de bûcheronnage peut-il bien démarrer sa journée ? Avec la tasse noire mate TIMBERSPORTS® bien sûr ! Cette tasse en porcelaine est décorée d'une gravure de haute qualité représentant les célèbres haches croisées de TIMBERSPORTS®.

Noir/blanc  
Référence 0421 600 0072 **19,90 €**



### AUTOCOLLANTS

Petit  
Taille 20 x 10 cm  
Référence 0463 757 0065 **0,60 €**

Grand  
Taille 50 x 25 cm  
Référence 0463 757 0075 **1,20 €**



### STYLO-BILLE

Notre stylo-bille présente une mine noire, une finition matte ultra douce et une pointe métallique. Il constitue l'accessoire suprême pour tout fan des »STIHL TIMBERSPORTS®« !

Noir  
Référence 0464 516 0060 **5,00 €**



### COUSSIN

Même les gros durs aiment le confort ! Notre coussin Cookie, d'un diamètre de 34 cm, est l'accessoire idéal pour toutes les compétitions ! Avec fermeture velcro pratique et crochet de suspension.

Brun  
Taille Ø 34 cm  
Référence 0464 765 0010 **4,00 €**



# TECHNOLOGIE DE POINTE EN DÉTAIL

## MACHINES SUR BATTERIE

### Modèles sur batterie

Le symbole de batterie est apposé sur les machines STIHL équipées de la technologie sur batterie innovante. Celui-ci est complété de la dénomination du type de batterie et indique le système de batterie STIHL dont fait partie la machine. Seules des cellules de lithium sélectionnées avec soin sont utilisées dans l'ensemble de nos batteries. Les batteries peuvent être rechargées entièrement jusqu'à 2.500 fois (pour la AP 500 S), avec seulement de faibles pertes de capacité. La désignation précise indique le type de batterie et le domaine d'utilisation, ainsi que le mode de fixation et la puissance de la batterie.

**AI III** Les modèles de la série AI possèdent une batterie lithium-ion intégrée qui se recharge via un boîtier d'alimentation. Pour plus de confort, le niveau de chargement des batteries est indiqué par plusieurs voyants LED.

**AS III SYSTEM** Pour les modèles du système AS, une batterie lithium-ion de type AS peut être utilisée sur toutes les machines de ce système. Pour plus de confort, le niveau de chargement des batteries est indiqué par plusieurs voyants LED sur la machine (à l'exception du modèle HSA 25). Il suffit d'appuyer sur le bouton pour qu'il s'affiche.

**AK III SYSTEM** Pour les machines du système AK, une batterie lithium-ion interchangeable de type AK est utilisée. Elle est compatible avec toutes les machines de ce système. Pour plus de confort, le niveau de chargement des batteries est indiqué par plusieurs voyants LED.

**AP III SYSTEM** Le système AP est composé de machines sur batterie très puissantes pour une utilisation professionnelle quotidienne, par exemple pour les travaux d'arboriculture et d'entretien des jardins et espaces paysagers. Les batteries AP et AR L, compatibles avec les machines du système AP, fournissent une puissance accrue et des temps de fonctionnement plus longs. Vous trouverez un aperçu des batteries recommandées pour les machines AP sur les pages 46 - 47.

### Système de charge rapide

Le processus de charge des chargeurs rapides réduit le temps de charge total de jusqu'à 30 % par rapport à un chargeur classique ayant le même courant de charge. En même temps, le processus garantit une charge douce sans surcharge de la batterie.

### Clé d'activation



La mise en service des machines avec batterie intégrée n'est possible qu'avec une clé d'activation. Lorsque cette clé est enlevée, la machine est mise hors tension, ce qui permet de la nettoyer, de la stocker et de la transporter.

### Technologie EC de STIHL



Le moteur électrique sans balai de STIHL présente un rendement énergétique élevé et une usure quasi nulle, grâce notamment à l'électronique EC de STIHL. En tant que centre de commande intelligent, elle détecte à tout moment le type de batterie insérée dans la machine et alimente le moteur EC avec la puissance adéquate. Ainsi, cela garantit que la puissance optimale soit toujours fournie à la machine - et de manière constante sur l'ensemble du processus de déchargement de la batterie.

### Utilisation par temps pluvieux



Les machines sur batterie du système STIHL AP sont conçues pour des applications professionnelles ainsi que pour une utilisation quotidienne, même dans des conditions météorologiques défavorables. Toutes les machines STIHL portant ce sigle peuvent donc aussi être utilisées par temps de pluie. La protection contre les projections d'eau est attestée par des contrôles internes élaborés et exigeants.



Les machines sur batterie de STIHL portant ce symbole sont également certifiées selon l'indice de protection IPX4. La norme confirme la protection des produits contre les projections d'eau de tous côtés, ce qui a déjà été attesté lors des tests internes.

Conservez les batteries à l'écart des environnements salifères et des liquides sales. Séchez la batterie et la machine après utilisation. En règle générale, les dispositifs de recharge ne doivent être utilisés que dans un environnement sec.

### Utilisation sans protection auditive



Avec la technologie de batterie, les machines représentent la solution particulièrement adaptée aux environnements sensibles aux nuisances sonores, tels que les jardins d'hôpitaux, les parcs et les zones résidentielles. Veuillez toujours respecter les indications mentionnées dans le manuel d'utilisation.

## TRONÇONNEUSES ET PERCHES ÉLAGUEUSES

### TRONÇONNEUSES THERMIQUES

#### Commande à levier unique

Toutes les fonctions, telles que le démarrage, le fonctionnement et l'arrêt peuvent être commandées avec une seule main.

### Chauffage de poignée électrique



Le chauffage électrique de poignée permet de garder les mains bien au chaud et assure une meilleure prise en main de la poignée - pour un confort

d'utilisation optimal pendant l'hiver. Les films chauffants sans entretien et sans usure, situés dans la poignée circulaire et la poignée arrière, peuvent être actionnés selon les besoins pour maintenir les poignées au sec et au chaud.

### Chauffage électrique de carburateur



Le chauffage électrique de carburateur, avec un détecteur thermique de gestion des commandes marche / arrêt, neutralise les risques de gel du carburateur en hiver.

### Design de poignée ergonomique

Permet le maniement confortable de la tronçonneuse dans toutes les positions de travail.

### Nervure de visée

Pour assurer un meilleur contrôle de la direction de chute, la nervure de visée fait partie du design de la tronçonneuse.

### Filtre HD2



Fabriqué à partir de polyéthylène, le filtre HD2 présente des pores jusqu'à 70 % plus fins que les filtres en matériau non-tissé et en polyamide. Il peut ainsi même filtrer la poussière la plus fine. De plus, il est hydrofuge et oléofuge. La cartouche à rond filtre en PET avec fermeture rapide permet le montage et démontage sans outil en un tour de main.

### Protège-main arrière

Protège la main de l'utilisateur contre les projections de branches ou de pièces de la chaîne, au cas où celle-ci viendrait à sauter ou se rompre.

### Compensateur

Celui-ci assure un mélange carburant / air constant, même en cas d'encrassement du filtre à air.

### Système de filtre à air longue durée

Une tronçonneuse STIHL dispose d'un système de filtre à air longue durée si elle est équipée à la fois d'un dispositif de préséparation et d'un filtre à air HD2. Cela permet d'accroître considérablement la longévité du filtre par rapport aux filtres classiques. Le système de filtre à air longue durée assure une longue durée de vie du moteur et évite une usure prématurée des pistons et des cylindres, ainsi qu'un encrassement du système de préparation du mélange.

### Piston en magnésium

Pour la première fois au monde, STIHL a installé un piston en magnésium sur la MS 400 C-M. Il pèse 20 grammes de moins qu'un piston identique en aluminium. Ce seul élément central contribue ainsi à réduire le poids de 25 %. L'utilisation de matériaux légers et la conception légère et efficace de la MS 400 C-M ont permis d'atteindre un poids moteur de seulement 5,8 kg et de garantir ainsi un rapport poids-puissance extrêmement faible de moins de 1,5 kg/kW. Dans le même temps, ce nouveau composant permet à la machine d'atteindre une vitesse maximale très élevée, ce qui assure notamment un avancement rapide lors des travaux d'ébranchage.

### Pompe à carburant manuelle



Sur les tronçonneuses STIHL et les élagageuses avec pompe à carburant, le dispositif de démarrage est simplifié et le nombre de courses de lancement est réduit. Lorsque le soufflet de la pompe est actionné, la chambre de contrôle du carburant se remplit. Ainsi, la quantité de carburant nécessaire à la formation d'un mélange combustible carburant / air est immédiatement disponible lors du démarrage de la machine, réduisant sensiblement le nombre de courses de lancement.

### Pompe à huile à débit réglable

Des guide-chaînes de différentes longueurs, les diverses essences de bois et les techniques de travail utilisées font varier la quantité d'huile nécessaire lors de la coupe. La pompe à huile à débit réglable permet à l'utilisateur de régler précisément la quantité d'huile requise selon les besoins.

### Tendeur de chaîne latéral



Le tendeur de chaîne latéral permet de tendre la chaîne facilement.

### Ligne de visée



Pour un meilleur contrôle de la direction lors d'une coupe d'insertion, une ligne en relief est intégrée au niveau du carter de la tronçonneuse.

### Moteur STIHL 2-MIX



Le moteur STIHL 2-MIX est à la fois puissant et économique. Les gaz d'échappement sont séparés de l'arrivée de l'air, ce qui réduit les pertes de liquides

et permet d'augmenter la puissance tout en diminuant la consommation.

### Système anti-vibrations STIHL



Des zones tampons calculées avec précision réduisent la transmission des vibrations du moteur et de la chaîne vers les poignées pour un

fonctionnement nettement plus silencieux de la tronçonneuse. L'utilisateur profite ainsi d'un travail moins fatigant et ménage ses forces.

### STIHL ElastoStart



En raison de la pression causée par la compression, des secousses se produisent lors du démarrage des moteurs à combustion. L'élément amortisseur intégré

dans la poignée de lancement spéciale STIHL ElastoStart absorbe et relâche la force alternativement selon le facteur de compression. Le processus de démarrage s'en trouve ainsi facilité.

### STIHL ErgoStart



La traction régulière sur le câble de démarrage tend le ressort à la pression de refoulement, évitant ainsi les charges dues aux à-coups. Le ressort transmet l'énergie accumulée au vilebrequin dès que la pression de refoulement maximale est dépassée et que le piston se déplace à nouveau vers le bas. Ce système garantit un démarrage sûr du moteur et réduit la vitesse de lancement de deux tiers environ.

### STIHL Injection

La technologie Injection garantit un maniement particulièrement aisé des machines. Plus besoin de levier combiné. Un simple bouton d'arrêt permet de stopper la machine. Le système de gestion entièrement électronique du moteur, avec commande de champ électronique assistée par capteur, assure une puissance moteur optimale ainsi qu'une excellente accélération dans toutes les conditions. Le système de commande calcule en temps réel la quantité exacte de carburant nécessaire ainsi que le point d'allumage idéal. L'injection a lieu directement dans le carter de vilebrequin grâce à la soupape d'injection. La technique de construction allégée, associée de manière unique à une technologie moteur de pointe, permet d'atteindre le meilleur rapport poids-puissance sur le marché tout en conservant une structure compacte.

### Tendeur de chaîne rapide STIHL



Grâce à la roue de réglage, la chaîne peut être tendue rapidement et sans effort sans le moindre outil. En tournant la roue de réglage vers la gauche, la chaîne se détend, tandis qu'elle se tend en tournant la roue de réglage vers la droite. En serrant le couvercle de la roue dentée à fond, le guide-chaîne se fixe automatiquement.

### STIHL M-Tronic



La gestion moteur entièrement électronique règle - quel que soit le régime - le point d'allumage et le dosage du carburant en permanence, tout en prenant en considération les conditions extérieures telles que la température, l'altitude et la qualité du carburant. Elle assure une performance de moteur optimale, un régime maximum constant et un très bon comportement d'accélération. Il n'est plus nécessaire de devoir régler le carburateur manuellement. Pour le démarrage à froid, le système STIHL M-Tronic ne nécessite plus qu'une seule position de démarrage sur le levier combiné. Après le démarrage, vous pouvez directement passer à la puissance maximale. La quantité de carburant nécessaire est calculée avec précision par le système et injectée en fonction des besoins.

Vous pouvez aussi démarrer comme d'habitude en position I. De plus, le système M-Tronic retient les réglages de la dernière utilisation. La performance du moteur est ainsi, à chaque nouveau démarrage sous des conditions extérieures identiques, immédiatement à son maximum.

### Bouton d'arrêt



Dès l'arrêt de la machine, le levier de commande revient automatiquement en position de fonctionnement. La machine chaude peut donc directement être redémarrée.

### Réservoir transparent

Le réservoir transparent permet un contrôle rapide et simple du niveau de carburant sans devoir ouvrir le bouchon du réservoir.

### Préséparation



La préséparation dans les tronçonneuses STIHL sert à prénettoyer l'air et soulage ainsi considérablement les systèmes de filtration en aval. L'air aspiré est tout d'abord mis en rotation par la roue du ventilateur. Les particules entraînées, plus grosses et plus lourdes, sont ainsi projetées vers l'extérieur. L'air prénettoyé est ensuite dirigé derrière la roue du ventilateur, via le conduit de préséparation, vers le filtre à air, par exemple le filtre HD2 dans la tronçonneuse. La préséparation est facile à entretenir et à utiliser, elle ne nécessite aucun soin particulier.

### Fermeture du réservoir sans outil

Les bouchons spéciaux permettent d'ouvrir et de fermer les réservoirs rapidement et simplement sans outil.

## TRONÇONNEUSES ÉLECTRIQUES

### Sécurité de surcharge



En cas de surcharge, le moteur électrique se coupe automatiquement afin de protéger la machine contre tout endommagement dû à une surchauffe. Sur les machines MSE 141 à MSE 210, le bouton de surcharge se déclenche. Après un court moment, la machine peut être redémarrée en appuyant sur le bouton. Les MSE 230 et MSE 250 disposent d'un système de surveillance électronique de la température du moteur. Si un voyant LED rouge s'allume, la température du moteur est trop élevée. Environ une minute plus tard, le moteur a refroidi et le voyant LED s'éteint. La tronçonneuse peut être redémarrée.

## DISPOSITIFS DE COUPE

### CHAÎNES

#### Rivets trempés

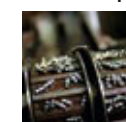

Les rivets des chaînes de tronçonneuses STIHL sont trempés par induction, ce qui engendre une modification des propriétés du métal. Les rivets deviennent ainsi plus durs et plus résistants.



### Alésages d'articulation lisses

Un dispositif d'estampage spécial rend les alésages d'articulation ultra-lisses. Ce procédé améliore la mobilité de la chaîne et accroît sa longévité.

### Couche de chrome dur

Les dents de coupe STIHL sont fabriquées en acier spécial. Les platines sont également chromées par électrolyse, ce qui leur assure une plus grande résistance à l'usure. Ainsi les dents de coupe restent tranchantes plus longtemps.

### Étirage

Les chaînes de tronçonneuses STIHL sont soumises à une tension constante et élevée à la fin du cycle de production. Cet « étirage » réduit à un minimum les risques d'extension de la chaîne lors de la première utilisation, augmente sa durée de vie et réduit les risques d'usure.

### Dispositif de lubrification Oilomatic STIHL

Les fines rainures des maillons d'entraînement recueillent l'huile de chaîne et la répartissent aux articulations de la chaîne. Les maillons d'entraînement sont de chaque côté munis de multiples renforcements dans lesquels vient se déposer l'huile. Cela permet de mieux la répartir sur les surfaces de glissement des guide-chaînes et d'obtenir une lubrification 10% meilleure qu'en absence de renforcements.

## GUIDE-CHAÎNES

### Tête du guide-chaîne interchangeable

En cas d'usure, la tête du guide-chaîne ainsi que le roulement (Rollomatic ES et Rollomatic ES Light) peuvent entièrement être remplacés.

### Guide-chaînes allégés

Les guide-chaînes allégés STIHL E Light et ES Light se distinguent par leur type de conception. Le corps du Rollomatic E Light est composé de plaques en acier évidées et soudées à l'arc. Une résine polyamide renforcée de fibres de verre est injectée dans les évidements, ce qui rend les rails particulièrement légers. Pour le modèle ES, les interstices sont fraisés puis soudés avec un procédé laser spécial. On obtient ainsi un corps creux très stable et une structure supérieure et inférieure élastique à la flexion. Les deux conceptions offrent des réductions de poids sensibles et un meilleur équilibre de la tronçonneuse. Le centre de gravité de votre tronçonneuse se déplace en direction du corps, soulageant considérablement votre colonne vertébrale.

### Longueur de coupe

La longueur de coupe effective est inférieure à la longueur de coupe indiquée et varie selon le modèle de tronçonneuse.

### Système STIHL Ematic

Le système STIHL Ematic adapte la consommation d'huile de chaîne en fonction du dispositif de coupe et du type de bois. La consommation peut ainsi être réduite jusqu'à 50% en comparaison avec des dispositifs de coupe classiques sans Ematic. Le système se compose du guide-chaîne STIHL Ematic ou Ematic S, de la chaîne STIHL Oilomatic et d'une pompe à huile à débit réglable et économique. Ainsi l'huile de chaîne adhésive atteint sans pertes les endroits nécessitant une lubrification.

### Pignon de renvoi avec roulement à billes étanches

Cette conception fermée empêche la pénétration de salissures. La réserve de lubrifiant étant prévue pour toute la durée de vie du guide-chaîne, aucun entretien supplémentaire n'est nécessaire. Ainsi la longévité du roulement est augmentée jusqu'à 80% par rapport aux roulements ouverts dotés d'un orifice de lubrification. Le pignon de renvoi peut être remplacé si besoin.

## TAILLE-HAIES ET TAILLE-HAIES SUR PERCHE

### Protège-guide vissé

L'élément en tôle d'acier en T est fixé à l'extrémité de la lame de coupe à l'aide de deux vis. Il protège la lame des contacts avec le sol ou les murs. De plus il est facilement remplaçable en cas d'usure.

### Transmission allégée

Le magnésium est un matériau important pour les machines à moteur STIHL. Le poids du magnésium est inférieur d'un tiers environ à celui de l'aluminium et montre une résistance élevée par rapport à son poids. Par rapport à d'autres métaux, il peut être travaillé avec une grande précision lors du moulage sous pression, par ex. pour mouler des carters de moteur. Il s'agit du matériau idéal pour fabriquer une transmission plus légère et robuste. Il est en plus recyclable, car les pièces usées peuvent être fondues et réutilisées sans perte de qualité.

### Pompe à carburant manuelle

Pour les taille-haies et les tailles-haies sur perche thermiques de STIHL équipés de la pompe à carburant manuelle, la procédure de démarrage est simplifiée et le nombre de courses de lancement est réduit. Lorsque le soufflet de la pompe est actionné, la chambre de contrôle du carburant se remplit. Ainsi, la quantité de carburant nécessaire à la formation d'un mélange combustible carburant / air est immédiatement disponible lors du démarrage de la machine, réduisant sensiblement le nombre de courses de lancement.

### STIHL ErgoStart

En tirant sur le câble de démarrage de manière uniforme, le ressort intermédiaire absorbe l'énergie et réduit les à-coups du moteur dans les phases de compression et décompression. Le ressort restitue ensuite l'énergie emmagasinée au vilebrequin et assure un démarrage aisé et sans à-coups du moteur. Cela permet une réduction de la vitesse de lancement d'environ deux tiers.

### Fermeture du réservoir sans outil

Les bouchons spéciaux permettent d'ouvrir et de fermer les réservoirs rapidement et simplement sans outil.

## TAILLE-HAIES

### Poignée rotative multifonction

La poignée de commande rotative assure un usage simple et fiable, offrant la position de poignée adaptée à chaque type d'utilisation.

### Version pour la taille de rabattage (R), pour HS 82 R et HSA 130 R (auparavant : HSA 94 R)

Pour les coupes de rabattage volumineuses et le défrichage de grandes haies épaisses :

- Grand espacement interdentaire
- Grande hauteur de dents

• Rapport de transmission spécial pour une performance de coupe élevée

### Version pour la taille de mise en forme (T), pour HS 82 T et HSA 130 T (auparavant : HSA 94 T)

Pour des tailles de mise en forme et tailles de précision parfaites :

- Petit espacement interdentaire
- Petites dents

• Rapport de transmission pour une cadence élevée

## TAILLE-HAIES SUR PERCHE

### Longueur de l'axe adaptée

Les tailles-haies sur perche équipés d'un axe long sont particulièrement adaptés aux haies hautes et larges. Les versions K, plus courtes, munies d'une gaine de poignée rallongée sur l'axe, sont particulièrement adaptées à la taille des haies basses.

### STIHL ECOSPEED

La fonction STIHL ECOSPEED vous permet de faire tourner votre taille-haies à un régime économique. Tournez tout simplement la molette en direction du signe « moins » et réduisez ainsi le régime moteur maximal. Votre taille-haies tourne ainsi en charge partielle, mais peut cependant tourner de nouveau à pleine charge à tout moment si besoin est ; il vous suffit d'actionner la manette de gaz. Le fonctionnement en charge partielle réduit la consommation, permettant ainsi un temps de travail prolongé avec un seul plein ou, le cas échéant, une seule recharge de la batterie.

### Dispositif de réglage rapide de la barre de coupe

La barre de coupe est orientable par paliers dans les deux directions jusqu'à 130° (HL 91), jusqu'à 145° (HL 94, HLA 135), jusqu'à 115° (HLA 66, HLA 86), jusqu'à 135° (HLA 56) et jusqu'à 125° (HLE 71). Elle peut être repliée et bloquée parallèlement au manche pour un transport plus aisé.

### Poignée circulaire

La poignée circulaire compacte est conçue à partir de matière plastique noire résistante et permet de modifier la position grâce à son arrondi de pratiquement 180°, notamment dans les espaces restreints.

## COMBISYSTÈME ET MULTISYSTÈME

### Décompression automatique

Le système de décompression réduit la pression de refoulement lors du démarrage ainsi que la force de traction nécessaire sur le câble de démarreur. Cela permet de démarrer le moteur en toute facilité et sans effort.

### Poignée circulaire (R) avec limiteur de course

Le limiteur de course de la poignée circulaire veille à ce que les pieds et les jambes de l'utilisateur restent à distance des lames et de la tête faucheuse.

### Raccord à accouplement rapide avec vis à garrot

Ce raccord rapide innovant permet de raccorder ou séparer les moteurs CombiSystème et outils CombiSystème rapidement et sans outil.

## TRONÇONNEUSE À PIERRE ET À BÉTON, DÉCOUPEUSES

### Moteur STIHL 2-MIX

Le moteur STIHL 2-MIX est à la fois puissant et économique. Les gaz d'échappement sont séparés de l'arrivée d'air, ce qui réduit les pertes de liquides et permet d'augmenter la puissance tout en diminuant la consommation.

### STIHL ElastoStart

En raison de la pression causée par la compression, des secousses se produisent lors du démarrage des moteurs à combustion. L'élément amortisseur intégré dans la poignée de lancement spéciale ElastoStart absorbe et relâche la force alternativement selon le facteur de compression. Le processus de démarrage s'en trouve ainsi facilité.

## TRONÇONNEUSE À PIERRE ET À BÉTON

### Protection en caoutchouc

Pour les découpes murales, le carter du moteur est protégé par un grand revêtement en caoutchouc en cas de coupe d'insertion très profonde.

## DÉCOUPEUSES À DISQUE

### Commande électronique d'alimentation d'eau

L'utilisateur peut régler le débit d'eau au moyen de boutons de commande alors que la découpeuse à disque est en marche. L'alimentation en eau est ensuite tantôt coupée ou déclenchée automatiquement, en fonction de la vitesse de rotation lors de la découpe. La quantité d'eau peut être réglée par les boutons plus / moins. On obtient ainsi par simple pression de ces commandes une fixation optimale des particules de poussière. La fonction mémoire assure que le réglage de débit d'eau effectué lors de la précédente utilisation soit appliqué lors d'un redémarrage du moteur. Cela évite d'avoir à refaire les réglages et permet une reprise du travail sans transition après une longue pause.

### Tendeur de courroie semi-automatique

Un léger resserrage, assurant une tension constante de la courroie, permet d'allonger la durée de vie des courroies et des roulements.

### Système de filtre à air de longue durée avec préfiltration cyclonique

Grâce à la préfiltration cyclonique innovante, plus besoin de nettoyer les filtres quotidiennement. La durée de vie des filtres est très longue. Grâce à ce système, environ 80% des particules de poussière contenues dans l'air aspiré sont filtrées, et ce dès le premier stade de filtration. À la différence des systèmes conventionnels, ces poussières ne sont pas recueillies dans le filtre en mousse, mais séparées par effet cyclone puis rejetées dans l'air.

### Kit de montage avec système d'attache rapide

Pour un montage et démontage rapide, facile et sans outil de la découpeuse à disque sur le chariot de guidage.

### Segments de protection sur les disques à découper

Lors de la découpe de l'asphalte, le segment de protection protège les autres segments contre une usure excessive au niveau des soudures laser qui relient les segments au disque de base en acier. Les segments de protection empêchent également une usure inégale entre le côté gauche et droit du segment et évitent ainsi que le disque à découper vienne se coincer au moment de la découpe.

### STIHL Injection

La technologie Injection garantit un maniement particulièrement aisé des machines. Plus besoin de levier combiné. Un simple bouton d'arrêt permet de stopper la machine. Le système de gestion entièrement électronique du moteur, avec commande de champ électronique assistée par capteur, assure une puissance moteur optimale ainsi qu'une excellente accélération peu importe les conditions. Le système de commande calcule en temps réel la quantité exacte de carburant nécessaire ainsi que le point d'allumage idéal. L'injection a lieu directement dans le carter de vilebrequin grâce à la soupape d'injection. La technique de construction allégée, associée de manière unique à une technologie moteur de pointe, permet d'atteindre le meilleur rapport poids-puissance sur le marché tout en conservant une structure compacte.

### Fermeture du réservoir ouvrable sans outil

Le couvercle du réservoir peut être facilement ouvert, même avec des gants, en le faisant tourner tout en exerçant une pression. Grâce à sa structure et son double joint d'étanchéité, le couvercle du réservoir ne peut pas être ouvert par erreur et empêche la pénétration de polluants particuliers dans le réservoir de carburant.

### Frein de disque STIHL QuickStop

Lorsque le système de réglage étendu de la protection est utilisé au moment de la découpe, le disque à découper est accessible par le haut. Avec ce système, le frein de disque STIHL QuickStop vient soutenir l'utilisateur dans son travail. En cas de rebond suffisamment important, un capteur arrête le disque à découper en une fraction de seconde.

### Réglage de la profondeur

Pour un réglage précis de la profondeur de coupe depuis le levier supérieur.

## TONDEUSES ROBOTS, TONDEUSES, TRACTEURS TONDEUSES ET SCARIFICATEURS

## TONDEUSES

### Embrayage / frein de lame

L'embrayage / frein de lame équipe les tondeuses thermiques haut de gamme. Il sépare la lame du moteur de manière à ce que le mécanisme d'entraînement de la tondeuse puisse être utilisé lorsque les lames ne tournent pas. Le bac de ramassage peut également être vidé sans devoir redémarrer le moteur. L'embrayage / frein de lame assure en outre une protection efficace du vilebrequin.

### Guidon confortable

Le guidon confortable peut être réglé sans outil pour s'adapter à la taille des différents utilisateurs, ce qui garantit un travail plus ergonomique. Le guidon est rabattable pour un transport plus aisé de la tondeuse et un stockage compact. Grâce à son design spécial, il permet d'enlever aisément le bac de ramassage.

### Lame multifonction

La forme de la lame multifonction permet de recueillir, d'éjecter ou de pailler (mulching) l'herbe coupée. Il n'est donc pas nécessaire de changer la lame à chaque fois. La lame hache l'herbe et la redirige vers le bac de ramassage via un flux d'air ou la répartit uniformément sur la pelouse en mode mulching.

### Indicateur du niveau de remplissage

Le flux d'air généré par la lame fait bouger l'indicateur du niveau de remplissage. Lorsque le bac est plein, le flux d'air est arrêté. Si le flux d'air est trop faible, l'indicateur du niveau de remplissage se bloque. Cela signifie qu'il est temps de vider le bac de ramassage. L'indicateur de remplissage n'est totalement opérationnel que si le flux d'air est optimal. Les influences extérieures, comme une herbe mouillée, épaisse ou très haute, des niveaux de coupe très faibles, la présence de saletés ou tout autre problème peuvent gêner le flux d'air et empêcher ainsi le bon fonctionnement de l'indicateur de remplissage.



**Poignée souple en caoutchouc**

La poignée souple en caoutchouc est particulièrement ergonomique. Grâce à son toucher agréable, elle assure une tonte confortable et un travail moins fatigant.

**Entraînement Vario**

La vitesse du système d'entraînement des roues peut être réglée séparément, indépendamment du régime moteur. Cela permet de conserver des performances de coupe et de ramassage constantes. Le système d'entraînement peut être réglé en continu via un levier situé sur le guidon ou sur le guidon confort.

**TRACTEURS TONDEUSES****Amortisseur de vibrations de torsion**

L'amortisseur de vibrations de torsion réduit les vibrations - non seulement au niveau du siège, mais aussi au niveau du volant et du marchepied.

**COUPE-BORDURES ET DÉBROUSSAILLEUSES****Décompression automatique**

Le système de décompression réduit la pression de compression lors du démarrage, et par conséquent, la force de traction nécessaire sur le cordon de lancement. Il est ainsi possible de démarrer le moteur simplement et sans efforts.

**STIHL ECOSPEED**

La fonction STIHL ECOSPEED vous permet de faire tourner votre débroussailleuse à un régime économique. Tournez tout simplement la molette en direction du signe « moins » et réduisez ainsi le régime moteur maximal. Votre débroussailleuse tourne ainsi en charge partielle, mais peut cependant tourner de nouveau à pleine charge à tout moment si besoin est ; il vous suffit d'actionner la manette de gaz. Le fonctionnement en charge partielle réduit la consommation, permettant ainsi un temps de travail prolongé avec un seul plein ou, le cas échéant, une seule recharge de la batterie. De plus, la machine démontre un meilleur comportement oscillatoire en charge partielle qu'en charge pleine.

**Guidon ergonomique à deux poignées**

Le guidon à deux poignées permet un mouvement naturel de la débroussailleuse lors de la tonte et constitue toujours la meilleure solution pour tondre de grandes surfaces. Combiné avec le harnais universel ADVANCE PLUS ou le harnais de forêt ADVANCE PLUS et l'outil de coupe adéquat, la tonte devient encore plus simple.

**Fils de coupe**

Les fils de coupe sont disponibles dans des géométries et des diamètres différents selon les domaines d'application. Une rainure hélicoïdale, présente dans certains de nos fils de coupe, réduit les hautes fréquences, les rendant plus silencieux que les fils ronds standard. Le creux dans la surface du fil interrompt la circulation continue de l'air. Les tourbillons alors produits engendrent une réduction des sifflements, rendant ainsi le fauchage beaucoup plus silencieux.

**Guidon ergonomique**

Le dispositif de serrage central permet un ajustement facile et sans outil du guidon ergonomique à la taille de l'utilisateur. Le guidon est inclinable à 90°, permettant un transport et un stockage plus faciles.

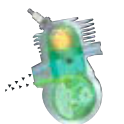
**Moteur STIHL 2-MIX**

Le moteur STIHL 2-MIX est à la fois puissant et économique. Les gaz d'échappement sont séparés de l'arrivée de l'air, ce qui réduit les pertes de liquides et permet d'augmenter la puissance tout en diminuant la consommation.

**Moteur STIHL 4-MIX®**

Le moteur STIHL 4-MIX® combine les avantages des moteurs à deux- et quatre-temps. Consommation réduite, peu de gaz d'échappement, aucune vidange d'huile nécessaire. Extrêmement silencieux, puissance excellente et couple élevé.

**Démarrage électrique STIHL**

Permet le redémarrage confortable de la machine portée sur le dos d'une simple pression sur un bouton lorsque les températures sont positives.

**STIHL M-Tronic**

La gestion moteur entièrement électronique règle - quel que soit le régime - le point d'allumage et le dosage du carburant en permanence, tout en prenant en considération les conditions extérieures telles que la température, l'altitude et la qualité du carburant. Elle assure une performance de moteur optimale, un régime maximum constant et un très bon comportement d'accélération. Il n'est plus nécessaire de devoir régler le carburateur manuellement. Pour le démarrage à froid, le système STIHL M-Tronic ne nécessite plus qu'une seule position de démarrage sur le levier combiné. Après le démarrage, vous pouvez directement passer à la puissance maximale. La quantité de carburant nécessaire est calculée avec précision par le système et injectée en fonction des besoins. Vous pouvez aussi démarrer comme d'habitude en position I. De plus, le système M-Tronic retient les réglages de la dernière utilisation. La performance du moteur est ainsi, à chaque nouveau démarrage sous des conditions extérieures identiques, immédiatement à son maximum.

**MOTOBINEUSES****Système anti-vibrations**

Le système anti-vibrations est intégré dans la fixation du guidon. Il réduit les vibrations transmises au guidon, ce qui permet un travail moins fatigant.

**Couteaux de déchiquetage**

Les couteaux de déchiquetage ont une forme spéciale qui leur permet de retourner le sol aussi efficacement que possible tout en limitant les dégâts.

**TARIÈRE****Poignée multifonctions**

La poignée multifonctions ergonomique est intégrée dans la poignée de la tarière. Les fonctions d'arrêt, de ralenti et d'accélérateur peuvent être commandées avec une seule main.

**Frein de mèche QuickStop**

Lorsque la mèche se bloque dans le sol, le frein est actionné au niveau de la cuisse de l'utilisateur, immobilisant instantanément la tarière. Il fait également office d'élément de verrouillage anti-retour. Ainsi, lorsqu'un outil de forage reste coincé dans le sol, il suffit de le dévisser dans le sens inverse des aiguilles d'une montre pour le sortir du trou.

**Moteur STIHL 4-MIX®**

Le moteur STIHL 4-MIX® combine les avantages des moteurs à deux- et quatre-temps. Consommation réduite, peu de gaz d'échappement, aucune vidange d'huile nécessaire. Extrêmement silencieux, puissance excellente et couple élevé.

**ATOMISEURS ET PULVÉRISATEURS****Embout à jet plat**

- Pour les pulvérisations de surface et en bande
- Adapté aux parterres de fleurs, à la culture fruitière ou maraîchère en serres et jardins
- Idéal pour le traitement de surface avec insecticides, herbicides et fongicides

**Embout à cône creux**

- Pour le traitement des buissons, des arbres et de plantes isolées
- Idéal pour l'épandage d'insecticides, d'herbicides et de fongicides pour les plantes isolées dans le jardin
- Le liquide peut être pulvérisé autant sur le dessus que sur le dessous des feuilles et plantes

**Embout réglable**

- Réglable en fonction des utilisations et des conditions d'utilisation
- Angle de projection réglable pour une projection optimale, de jet plein (0°) à cône creux (90°)

**Embout à cône plein**

- Pour le traitement de plantes isolées
- Idéal pour des dosages précis, par ex. pour les herbicides ou produits de protection contre les animaux
- Adapté pour l'épandage d'anti-agglomérants dans l'industrie du bâtiment

**Système anti-vibrations STIHL**

Le système anti-vibrations STIHL réduit la transmission des vibrations du moteur vers le support. Cela permet de ménager les muscles de votre dos.

**MACHINES DE NETTOYAGE****SOUFFLEURS****Set de nettoyage pour gouttières**

Pratique, le set de nettoyage pour gouttières, conçu pour les souffleurs et aspirateurs souffleurs permet le nettoyage des gouttières, même dans des endroits difficiles d'accès.

**Pompe à carburant manuelle**

Les souffleurs STIHL avec pompe à carburant manuelle profitent d'une procédure de démarrage simplifiée et d'un nombre de courses réduit. Lorsque le soufflet de la pompe est actionné, la chambre de contrôle du carburant se remplit. Ainsi, la quantité de carburant nécessaire à la formation d'un mélange combustible carburant / air est immédiatement disponible lors du démarrage de la machine, réduisant sensiblement le nombre de courses de lancement.

**STIHL ElastoStart**

Cette poignée spéciale assure un lancement régulier sans à-coups, compensant les pointes de puissance. L'élément amortisseur intégré absorbe les compressions apparaissant au démarrage. Ainsi, le démarrage de la machine est sensiblement facilité.

**Démarrage électrique STIHL**

Permet le redémarrage confortable de la machine portée sur le dos d'une simple pression sur un bouton à des températures positives.

**ASPIRATEURS SOUFFLEURS****Couteau de broyage**

Le couteau de broyage en acier de haute qualité, présent dans les modèles SH 56 et SH 86, broie efficacement les déchets de coupe.

**BALAYEUSES****Balayeage intelligent -****Système de balayage STIHL MultiClean**

Les brosses circulaires avalent la saleté devant la balayeuse, de sorte que les détritres ne se coincent pas sous la machine.

**NETTOYEURS HAUTE PRESSION****Poignée télescopique en aluminium**

La poignée télescopique en aluminium permet un transport et un rangement plus pratiques.

**Raccord anti-vrille du flexible**

Empêche la torsion du flexible haute pression. Le flexible haute pression est ainsi toujours utilisable dans toute sa longueur.

**Double support de lance**

Pour un rangement pratique sur la machine des deux lances munies d'un embout à jet plat et d'un embout rotatif.

**Capot frontal rabattable**

Les supports d'embouts intégrés sous le capot frontal assurent le stockage sûr et propre de l'embout rotatif et de l'embout à jet plat. Les deux embouts sont ainsi rapidement rangés et à portée de main en cas de besoin.

**Manomètre**

Grâce au manomètre, il est très simple de vérifier la pression à tout moment.

**Modèles PLUS**

Les modèles dont le nom est accompagné de la mention « PLUS » sont équipés d'un enrouleur de tuyau intégré pour un rangement pratique du flexible haute pression. La poignée de la manivelle peut être rabattue pour faciliter le transport et le stockage.

**Système de dosage du détergent**

Grâce à ce système de dosage, il est possible d'obtenir le mélange idéal d'eau et de détergent. Cela préserve l'environnement, tout en étant économique. Tous les modèles disposant d'un réservoir à détergent peuvent également aspirer du détergent contenu dans un réservoir externe.

**Arrêt de sécurité**

Pour les nettoyeurs haute pression équipés d'un dispositif d'arrêt de sécurité, la connexion au secteur est automatiquement coupée dès que la machine en tension n'est pas utilisée pendant 30 minutes.

**Tuyau plat en fibre textile avec enrouleur**

Tuyau léger et flexible à basse pression pour raccorder le nettoyeur haute pression à la conduite d'eau. Le tuyau peut être facilement enroulé et déroulé à l'aide de l'enrouleur fourni et peut ainsi être rangé de manière peu encombrante. Le nettoyeur haute pression est donc toujours prêt à l'emploi.

**ASPIRATEURS EAU ET POUSSIÈRE****Adaptateur pour outil électrique**

L'adaptateur permet de raccorder directement l'outil électrique au tuyau d'aspiration. Cela permet d'aspirer directement les poussières et les saletés pendant la coupe ou l'affûtage.

**Tube en acier inoxydable à raccord rapide**

Le raccord rapide de série permet de raccorder rapidement le tube et le flexible d'aspiration.

**Système multi-filtre**

La combinaison du sac filtrant et du filtre donne un rendement de dépollution encore plus élevé.

**Système d'arrêt temporisé**

Lorsque l'aspirateur est allumé par enclenchement automatique, celui-ci fonctionne encore quelques instants après l'arrêt de la machine électrique. Ceci permet l'évacuation des copeaux résiduels du tuyau.

**Démarrage sans à-coups**

Le démarrage sans à-coups limite la consommation d'électricité nécessaire au démarrage et assure une meilleure longévité du moteur.

**POMPES À EAU****Moteur STIHL EHC**

Les pompes à eau STIHL sont équipées d'un moteur thermique STIHL EHC quatre-temps puissant et fiable.

**Senseur de niveau d'huile**

Le moteur s'arrête automatiquement dès que le niveau d'huile descend en dessous du niveau requis pour un fonctionnement sûr.

**Système anti-vibrations**

Les amortisseurs de vibrations en ligne droite montés sur la bride du moteur et du corps de pompe réduisent les contraintes mécaniques sur l'ensemble de la machine et assurent un fonctionnement régulier même à des vitesses de moteur élevées.

**BROYEURS DE JARDIN****Technologie d'inversion du sens de broyage BRS**

Le sens de rotation des lames du broyeur peut être inversé au moyen d'un commutateur rotatif. La rotation à droite permet de broyer les végétaux durs comme les branches, tandis que lors de la rotation à gauche, les lames tranchantes transforment les végétaux tendres en masse compostable. Ce système permet de préserver efficacement la lame.

**ÉQUIPEMENTS DE PROTECTION INDIVIDUELLE (EPI)****Règlement (CE) 2016 / 425 -****équipements de protection individuelle fiables**

Les EPI de STIHL sont conformes aux exigences en matière de sécurité et de santé du Règlement (CE) 2016 / 425. Les EPI sont répartis en 3 catégories de risque :

Catégorie 1 : EPI pour protéger contre les risques minimes

Catégorie 2 : EPI pour protéger contre les risques autres que ceux énumérés dans les catégories 1 ou 3

Catégorie 3 : EPI pour protéger contre les risques qui peuvent avoir des conséquences très graves comme la mort ou des dommages irréversibles pour la santé

Les EPI de la catégorie 3 sont soumis à un contrôle annuel par l'organisme notifié (le marquage CE est suivi du numéro d'identification dudit organisme).



**Protection anti-coupures EN ISO 11393**

Le renfort anti-coupures de STIHL est composé de matériaux de protection quasi exclusivement développés pour STIHL. Les vêtements à renforts

anti-coupures sont testés par les instituts de tests européens renommés SMP ou KWF. La protection présente plusieurs épaisseurs et est légère et respirante. Si la chaîne de la tronçonneuse entre en contact avec la protection anti-coupures, elle arrache de nombreuses fibres individuelles qui lui offrent une résistance et la bloquent. Cela permet d'arrêter la chaîne et de réduire considérablement le risque de blessure. Pour votre information, les produits de protection anti-coupures de STIHL sont signalés par le pictogramme suivant dans ce catalogue :



testé selon la norme EN ISO 11393



testé conformément à EN ISO 11393

**Remarque importante :**

Un équipement de protection individuelle ne peut garantir une protection absolue contre les blessures. Il ne remplace pas une technique de travail sûre. C'est pourquoi il est nécessaire de respecter les notices d'utilisation de l'équipement de protection et de l'appareil à moteur, ainsi que les prescriptions nationales de prévention des accidents.

**Zones de protection anti-coupures sur les vêtements à renfort anti-coupures**

Les zones de protection des vêtements anti-coupures sont indiquées par les icônes suivantes conformément à EN ISO 11393. Il existe différentes classes de protection anti-coupures (la vitesse de chaîne spécifiée n'est qu'un paramètre lors des vérifications selon EN ISO 11393 et n'est pas nécessairement en corrélation avec une tronçonneuse à main fonctionnant à la même vitesse de chaîne) :

Classe de protection anti-coupures 0 (16 m/s)  
Classe de protection anti-coupures 1 (20 m/s)  
Classe de protection anti-coupures 2 (24 m/s)  
Classe de protection anti-coupures 3 (28 m/s).  
Le KWF recommande la classe de protection anti-coupures 1. Retrouvez un aperçu général des principales caractéristiques des produits à la page 402.

**Design A****Design B**

Avant / arrière

**Design C****Design B**

Partie avant : protection anti-coupures intégrale. Dos : protection anti-coupures uniquement au niveau des bras et jusqu'aux épaules.

**EN ISO 20471 Vêtements de signalisation**

La norme définit la surface minimale pour la couleur de signalisation (visibilité de jour) et les bandes rétro-réfléchissantes (visibilité de nuit) et les divise en trois classes, la classe 3 offrant le niveau de visibilité le plus élevé. La combinaison d'une veste et d'un pantalon augmente la catégorie, car la surface des couleurs de signalisation et des bandes réfléchissantes est plus importante. Exemple :



2 = Couleur de signalisation et matériau rétro-réfléchissant : ici EN ISO 20471 classe 2

**Protection contre la pluie EN 343**

Les vêtements résistants aux intempéries de STIHL protègent du vent et des précipitations pour les travaux extérieurs, tout en assurant un grand confort de port grâce au tissu respirant permettant à la transpiration de s'évaporer. La norme EN 343 indique les deux paramètres d'étanchéité à l'eau (chiffre supérieur) et de résistance à la vapeur d'eau (chiffre inférieur). Ils sont tous deux évalués selon quatre degrés, la classe 4 étant celle qui offre la protection la plus élevée. Les coutures sont soudées de manière imperméable. Exemple :



X = Étanchéité à l'eau

X = Résistance à la vapeur d'eau

**Protection UV**

Le facteur de protection UV (UPF) indique le temps durant lequel une personne, vêtue de textiles de protection contre le soleil ou de vêtements de protection avec anti-UV, peut rester au soleil sans subir de dommages cutanés. L'UPF est

similaire au facteur de protection des crèmes solaires (SPF). Une personne ayant un type de peau 1, protégée par une matière textile de 20 UPF, pourra prolonger par 20 fois son temps d'exposition sans subir de dommages cutanés, quelle que soit l'intensité lumineuse. L'échelle de la norme EN 13758-2 indique des valeurs de protection allant jusqu'à 40 UPF. L'échelle de la norme UV-Standard 801 indique des valeurs encore plus élevées.

**Valeur SNR**

La valeur « Single Number Rating » (atténuation du niveau sonore) mesure l'effet protecteur des produits de protection auditive. Il s'agit d'une valeur d'atténuation moyenne sur l'ensemble des fréquences pertinentes. Plus la valeur SNR est élevée, plus l'isolation acoustique est importante. Pour les machines STIHL, le coefficient d'isolation M est primordial.

**Zones de protection des bottes de sécurité pour tronçonneuse****Zones de protection anti-coupures sur les gants avec renforts anti-coupures**

**Forme A :** La zone de protection définie pour les gants à cinq doigts est la zone médio-métacarpienne, mais sans matériau de protection au niveau de la zone des doigts et du pouce.

**OUTILLAGE ET ARTICLES FORESTIERS****Coupe Amboss**

La lame tranchante et la large contre-lame sont en contact direct. On appelle la large contre-lame une « enclume ». Elle permet de couper facilement du bois sec ou mort car les forces transversales n'interviennent que peu. Sur du bois mou ou frais, la face intérieure de l'écorce peut être arrachée avant la coupe.

**Coupe Bypass**

Sur ce type d'outil, la lame et la contre-lame se croisent lors de la coupe. La coupe ainsi obtenue est nette et continue, l'élément coupé n'est pas écrasé. En règle générale, la lame Bypass est à privilégier pour les végétaux vivants. Pour de longs travaux de coupe de bois dur et des efforts plus importants lors de la coupe, il convient d'utiliser un outil Amboss.

**Douille de protection et plaque de sécurité vissée**

L'association d'une longue douille de protection en acier, d'une clavette annulaire, d'une plaque de sécurité et d'une vis de sécurité solidarise complètement

les différentes parties, formant ainsi une véritable unité. Ce système de raccordement extrêmement fiable offre de gros avantages :

- Un excellent rapport qualité / prix dû à la longévité de l'outil
- Sécurité de travail très élevée





# LA QUALITÉ STIHL

Qu'il s'agisse de tronçonner, tondre, faucher, tailler, nettoyer ou découper, STIHL enthousiasme tous ses utilisateurs grâce à une qualité et une fiabilité sans failles. Et pour que votre enthousiasme pour les produits STIHL persiste, vous les trouverez exclusivement auprès de votre revendeur spécialisé le plus proche.

## Votre revendeur spécialisé STIHL

Qu'il s'agisse d'un conseil lors d'un choix d'achat, d'un conseil d'utilisation ou du service après-vente, vous trouverez toujours chez votre revendeur STIHL l'aide et le soutien dont vous avez besoin. Nos collaboratrices et collaborateurs qualifiés sont à vos côtés pour vous guider dans le choix de la machine qui répond le mieux à vos exigences, vous aider à l'utiliser correctement et vous offrir un service après-vente professionnel. Ainsi, vous profiterez longtemps de votre machine STIHL.

## Des pièces de rechange STIHL d'origine

Une fiabilité maximale, même en cas de sollicitations extrêmes, est chose toute naturelle pour les machines à moteur STIHL. Si d'aventure votre machine venait néanmoins à tomber en panne, le service après-vente STIHL tient à votre disposition les pièces de rechange originales STIHL. L'utilisation de pièces d'origine contribue de manière décisive aux performances, à la sécurité et à la longévité des produits STIHL. **Chez STIHL vous obtenez les pièces de rechange originales jusqu'à 10 ans après l'arrêt de la production d'une tronçonneuse ou machine.** En achetant STIHL, vous investissez donc à long terme. Elles sont reconnaissables à l'inscription STIHL ou encore au S stylisé se trouvant sur lesdites pièces de rechange.

## La qualité contrôlée STIHL

Le haut standard de qualité des machines à moteur STIHL est garanti par des contrôles de qualité sévères, intervenant aux différentes étapes de la production au sein de l'entreprise. STIHL est ainsi en mesure de répondre aux exigences des normes mondiales en vigueur ISO 9001 et ISO 14001 sur la gestion de la qualité et de l'environnement. STIHL travaille sans cesse au perfectionnement de toutes ses machines. C'est pourquoi nos produits sont susceptibles de modifications quant à leur forme, leur technique et leur équipement.

## Pour votre sécurité

Tous les produits peuvent, s'ils ne sont pas utilisés conformément aux instructions, constituer une source de danger pour l'utilisateur ou / et son entourage (personnes ou animaux), ou provoquer des dommages matériels. Veuillez donc lire attentivement le manuel d'utilisation en entier avant la première mise en marche et / ou utilisation de la machine et vous conformer aux consignes de sécurité.

## Protection de la marque

Il tient particulièrement à cœur de l'entreprise STIHL de garantir la qualité de ses produits et la sécurité de nos clientes et clients. Nos produits sont donc protégés par les marques déposées suivantes appartenant à ANDREAS STIHL AG & Co. KG :

Logo STIHL

**STIHL**

Logo STIHL pour les pièces de rechange

**G**

Combinaison de couleurs orange / gris



## LES PRODUITS STIHL FONT RÉGULIÈREMENT L'OBJET DE TESTS MENÉS PAR DES ORGANISMES INDÉPENDANTS NATIONAUX ET INTERNATIONAUX

Nous nous soumettons à ces différents contrôles parce que nous les considérons comme le prolongement de nos propres programmes de test. Nous attachons beaucoup d'importance aux évaluations réalisées par ces organismes neutres, notamment dans l'intérêt de nos clients. En attribuant leurs labels de contrôle, ces institutions confirment le haut niveau de qualité et la technique exemplaire des produits STIHL. Retrouvez de plus amples informations sur le respect de la directive 2002/44/CE relative aux vibrations sur [www.stihl.com/vib](http://www.stihl.com/vib).

## EXPLICATIONS DES LABELS DE CONTRÔLE

Vous trouverez sur les pages Internet suivantes les conditions de test auxquelles nos machines ont été soumises pour obtenir leurs labels de contrôle :



« Sécurité contrôlée » volontairement – confirmé par un organisme de contrôle agréé. Le sigle GS permet de savoir quel organisme a effectué le contrôle, par exemple le TÜV. Retrouvez de plus amples informations sur [www.tuv.com/gs-zeichen](http://www.tuv.com/gs-zeichen).



La certification DLG est un test complet de la valeur d'utilisation réalisé par la DLG selon des critères d'évaluation indépendants et reconnus pour les produits agricoles. Si une machine ou une installation est entièrement approuvée par la DLG, cela signifie que ses principales caractéristiques ont été évaluées de manière neutre. Retrouvez de plus amples informations sur [www.dlg.org](http://www.dlg.org).



Le Kuratorium für Waldarbeit und Forsttechnik e.V. (comité pour les travaux du bois et la technologie forestière) attribue le label de contrôle « KWF-Profi » aux équipements techniques forestiers qui répondent aux plus hautes exigences du travail forestier professionnel en matière de rentabilité, de sécurité au travail, d'ergonomie et de respect de l'environnement. Le label « KWF-Standard » est attribué aux produits qui passent également les expérimentations pratiques forestières les plus exigeantes, mais qui, du fait de leur conception, sont plus adaptés à des usages non-forestiers, tels l'agriculture, l'aménagement des espaces verts, les petites exploitations de bois de chauffe ou encore pour les utilisateurs occasionnels. Les produits marqués du signe « KWF-Test » sont ceux pour lesquels certaines caractéristiques techniques ont été testées avec succès. Retrouvez de plus amples informations sur [www.kwf-online.de](http://www.kwf-online.de).



Le PEFC (« Programme for the Endorsement of Forest Certification Schemes ») est un système transparent et indépendant visant à garantir une gestion durable des forêts. Si un produit en bois porte le label PEFC, cela signifie que l'ensemble de la production du produit – de la matière première au produit final prêt à l'emploi – est certifié et contrôlé par des experts indépendants. Retrouvez de plus amples informations sur [www.pefc.de](http://www.pefc.de).



Le label écologique de l'UE, établi en 1992, reçoit l'aide de la Commission européenne, de tous les états membres de l'UE ainsi que de l'Espace Économique Européen. Ce label permet au consommateur européen de reconnaître à la « fleur » qu'il s'agit d'un produit de haute qualité, respectueux de l'environnement, certifié par des organismes nationaux indépendants des différents états membres. Retrouvez de plus amples informations sur [www.eu-ecolabel.de](http://www.eu-ecolabel.de).



ECOCERT Greenlife certifie les détergents et produits d'entretien écologiques selon la norme ECOCERT « Natural detergents ». Retrouvez de plus amples informations sur [www.ecocert.com](http://www.ecocert.com).



Toutes les chaussures et les vêtements GORE-TEX® portent la garantie à vie « Guaranteed to Keep You Dry™ » pour les propriétés imperméables, coupe-vent et respirantes de leurs produits. Retrouvez de plus amples informations sur [www.gore-tex.de](http://www.gore-tex.de).



Seules des matières textiles testées et certifiées avec succès selon la norme Oeko-Tex® Standard 100 sont utilisées dans les produits portant le label Oeko-Tex®. La norme Oeko-Tex® Standard 100 est un système de test et de certification mondial pour les produits textiles bruts, intermédiaires et finis. Les tests de polluants comprennent entre autres des substances interdites et réglementées ainsi que des matières chimiques nocives pour la santé. Retrouvez de plus amples informations sur [www.oeko-tex.com](http://www.oeko-tex.com).



Ce sigle indique des vêtements, gants et chaussures de protection testés pour les utilisateurs de tronçonneuses à main, conformément aux normes EN ISO 11393 et EN ISO 17249.



Ce sigle désigne des vêtements de signalisation très visibles, testés selon la norme EN 20471.

## REMARQUES GÉNÉRALES

1. Tous les prix indiqués dans ce catalogue sont des prix de vente en euros, à titre indicatif et conseillés par le fabricant, taux de TVA en vigueur en Belgique incluse.
2. Les prix indiqués dans ce catalogue sont basés sur les tarifs du 1er janvier 2023. STIHL se réserve le droit de modifier les prix de vente conseillés à titre indicatif. Vous trouverez les prix actuels sur [stihl.be/fr](http://stihl.be/fr).
3. Ce catalogue annule et remplace tous les catalogues précédents.
4. Les indications ou les illustrations de ce catalogue ne peuvent donner lieu à aucune réclamation. Nous nous réservons le droit d'apporter des modifications au niveau de la forme, de la technique, de l'équipement et du prix.
5. Les tronçonneuses et autres machines motorisées de STIHL sont reconnaissables à la combinaison de couleurs orange/gris.
6. Cet ouvrage et l'ensemble de son contenu sont protégés par la loi relative à la propriété intellectuelle. Tous droits réservés, en particulier le droit à la reproduction, traduction et au traitement à l'aide de systèmes électroniques.

Ce catalogue contient un grand nombre de combinaisons de machines et d'outils adaptés destinés à des utilisations et des utilisateurs différents. Pour les applications standard, nous conseillons l'utilisation des combinaisons recommandées par STIHL. Celles-ci se trouvent dans la notice d'utilisation de votre machine. Vous pouvez obtenir des conseils personnalisés pour les combinaisons les mieux adaptées à vos besoins spécifiques auprès de votre revendeur spécialisé STIHL.

STIHL met en garde contre les contrefaçons : [www.stihl.be/fr/piraterie](http://www.stihl.be/fr/piraterie)

### ANDREAS STIHL N.V.

Veurtstraat 117  
BE-2870 Puurs-Sint-Amands  
[www.stihl.be/fr](http://www.stihl.be/fr)

### Assistance en ligne, numéros de service et adresse électronique pour les clients :

Site: <https://support.stihl.com/fr-be>  
Tel.: 02 89 10 277





# CATALOGUE 2023

# GAMME PRO ISEKI







## ISEKI INNOVATION, PUISSANCE & FIABILITÉ

Fondée en 1926 par Kunisaburo ISEKI, l'entreprise japonaise ISEKI fabrique des moteurs et des machines destinés à l'agriculture et aux espaces verts.

### Recherche et développement

Depuis plus de 90 ans, ISEKI considère la recherche et le développement comme l'une de ses priorités et porte une exigence particulière sur la performance et la qualité de ses produits. L'entreprise bénéficie d'un service de recherche et développement fort qui assure la conception, la construction et les opérations de tests nécessaires avant la mise sur le marché des machines. Choisir ISEKI, c'est s'offrir la compétence, la qualité et la performance d'une équipe de concepteurs rigoureux.

### Un réseau d'experts

ISEKI France s'appuie sur un réseau de plus de 200 agents Pro sur le territoire français pour vous apporter un service personnalisé de l'achat à la livraison. L'entreprise assure auprès de ses distributeurs l'assistance technique, la formation et les démonstrations qui leur permettent de répondre aux besoins spécifiques de chaque client. Vous trouverez donc forcément l'interlocuteur proche de chez vous à même de vous conseiller et d'assurer le service après-vente de votre matériel.







# LA GAMME PROFESSIONNELLE

**SOMMAIRE INTERACTIF !**  
CLIQUEZ ET CONSULTEZ !



**ISEKI SW**  
TONDEUSE À CONDUCTEUR MARCHANT



**ISEKI RCBE80-EVO-EVO**  
DÉBROUSSAILLEUSE RADIOCOMMANDÉE



**ISEKI SRA**  
DÉBROUSSAILLEUSE AUTOPORTÉE (SRA600)



**ISEKI SRA**  
DÉBROUSSAILLEUSE AUTOPORTÉE (SRA950FA\*)



**ISEKI SXG**  
AUTOPORTÉE À ÉJECTION CENTRALE



**ISEKI SF2**  
TONDEUSE FRONTALE



**ISEKI SF5**  
TONDEUSE FRONTALE



**ISEKI TM31**  
TRACTEUR Gamme Compacte



**ISEKI TM32**  
TRACTEUR Gamme Compacte



**ISEKI TXGS24**  
TRACTEUR Gamme Sub Compacte



**ISEKI TH**  
TRACTEUR Gamme Polyvalente



**ISEKI TLE**  
TRACTEUR Gamme Premium Eco



**ISEKI TG6**  
TRACTEUR Gamme Premium Confort  
Transmission Utility



**ISEKI TG6**  
TRACTEUR Gamme Premium Confort  
Transmission DCE



**ISEKI TG6**  
TRACTEUR Gamme Premium Confort  
Transmission Hydro



## TRAVAIL DE LA TERRE

MOTOBINEUSES & MOTOFRAISE & MOTOCULTEUR	04
TRANSPORTEURS À CHENILLES	14
NETTOYEURS HAUTE PRESSION	22
<b>NEW</b> : PULVÉRISATEURS ÉLECTRIQUES	32



## VÉGÉTATION

DÉBROUSSAILLEUSES AUTOPORTÉES	36
<b>NEW</b> : DÉBROUSSAILLEUSE RADIOCOMMANDÉE	42
TONDEUSES DÉBROUSSAILLEUSES & BROYEURS À FLÉAUX	46
DÉBROUSSAILLEUSES À MAIN	54
TAILLE-HAIES, SOUFFLEUR	58



## GAZON

TONDEUSES À CONDUCTEUR MARCHANT	62
TONDEUSE ROBOT	72
TONDEUSES AUTOPORTÉES SXE, SLE	76



## GRANDS ESPACES

<b>NEW</b> : TONDEUSES AUTOPORTÉES SÉRIE SXG	82
TONDEUSES À COUPE FRONTALE SF2	90
TONDEUSES À COUPE FRONTALE SF5	96
TRACTEUR TM	106
TRACTEUR TXGS24	114
TRACTEUR TH	122
TRACTEUR TLE	128
TRACTEUR TG6	134
LA GAMME DE CHARGEURS	152
LES ACCESSOIRES	156
<b>EXTENSIONS DE GARANTIE AMB</b>	121

RETROUVEZ TOUS LES PRODUITS DISTRIBUÉS PAR ISEKI  
SUR NOTRE SITE INTERNET :

[www.iseki.fr](http://www.iseki.fr)

\*SRA950FA (équipée d'un siège confort, option)





# MOTOBINEUSES, MOTOFRAISE & MOTOCULTEUR

ISEKI, confort et puissance

Le motoculteur SA603 couvrira tous vos besoins grâce à ses divers équipements, tout comme les 2 motobineuses vous prouveront qu'il est possible d'avoir une machine de qualité à un tarif compétitif. Quant à la motofraise KCR703, équipée d'un système de contre-rotation des fraises, elle vous permettra de parfaire la finition de votre terrain.





# MOTOBINEUSES

Légères et maniables

Ces motobineuses ISEKI disposent de tous les équipements nécessaires pour un travail de qualité avec un minimum d'effort. Les machines sont entraînées par un moteur SUBARU de 169 cm<sup>3</sup>. La version SA250 est équipée de gammes lente et rapide à enclenchement mécanique.

Le guidon est réglable en hauteur et en déport par une simple manette. La large roue de transport avant d'origine est escamotable très facilement.

Que ce soit pour un travail d'espace avec ses 6 fraises pour une largeur totale de 86 cm ou pour un travail de précision ou de profondeur avec 4 fraises, ces motobineuses trouveront leur place dans votre jardin. En complément, la version SA250 peut être montée en roues afin de la transformer en motoculteur et de venir atteler un brabant, buttoir ou tout autre accessoire à l'arrière de la machine.

### Caractéristiques techniques :

MODÈLE	Largeur de travail	Moteur	Entraînement
SA150	86/56 cm	SUBARU EX17 OHC	1 vitesse avant 1 vitesse arrière
SA250	86/56 cm	SUBARU EX17 OHC	4 vitesses avant 2 vitesses arrière

FICHE  
TECHNIQUE  
DÉTAILLÉE  
PAGE 12



**MOTEUR SUBARU  
169 CM<sup>3</sup>**

**DISQUES  
PROTÈGE-PLANTES  
D'ORIGINE**

**BOÎTE MÉCANIQUE  
SUR PONT (SA250)**

**LA MOTOBINEUSE SA250  
PEUT SE TRANSFORMER  
EN MOTOCULTEUR**  
grâce au kit labour  
réf. : SA250/KITLAB

**COMPOSANTS  
DE QUALITÉ**

**MANCHERONS  
RÉGLABLES**  
en hauteur et en déport



**4 VITESSES AV  
2 VITESSES AR**

(SA250)

### EN DÉTAILS



**BARRE DE PROFONDEUR  
RÉGLABLE**



**COUTEAUX BOULONNÉS**  
Et pont boulonné en alu avec tôle  
de protection



**POULIE EN FONTE**  
Avec guide courroie



# MOTOFRAISE

Un moteur puissant

Cette machine est équipée d'un moteur puissant et bénéficie de 2 vitesses de travail. Cette génération de motofraise ISEKI peut travailler sur une largeur de 55 cm et son adhérence est parfaite grâce à ses roues 4.00-7.

Elle est idéale pour un travail de finition propre et une préparation des sols optimale avant vos plantations et semis. Le KCR703 est équipé d'un frein de parking, obligatoire pour les normes de sécurité.

**MOTEUR MITSUBISHI  
181 CM<sup>3</sup>**

**3 VITESSES AVANT  
1 VITESSE ARRIÈRE**

**LARGEUR DE TRAVAIL  
DE 55 CM**

**Caractéristiques techniques :**

MODÈLE	Largeur de travail	Moteur	Entraînement
KCR703	55 cm	MITSUBISHI GB181LN	3 vitesses avant 1 vitesse arrière

FICHE  
TECHNIQUE  
DÉTAILLÉE  
PAGE 13



**3 VITESSES AVANT**  
Dont 2 de travail



**ROUES AGRAIRES**

**EN DÉTAILS**



**TRANSMISSION  
PAR CHAÎNE**



**ACCESSIBILITÉ DES COMMANDES  
AU GUIDON**



**BINEUSE 55 CM**  
Avec contre-rotation des fraises



# MOTOCULTEUR

Polyvalent

Le motoculteur SA603FSE4 bénéficie d'un système mécanique de changement de vitesses haut de gamme.

Il est disponible en cellule seule, en version brabant, ou en version 6 fraises. De plus, il existe de nombreux autres accessoires pour cette machine (cultivateurs, buttoir, arracheuse de pommes de terres...).

**Caractéristiques techniques :**

MODÈLE	Moteur	Entraînement
SA603FSE4	MITSUBISHI GB181LN	6 vitesses avant 2 vitesses arrière

FICHE  
TECHNIQUE  
DÉTAILLÉE  
PAGE 13



### DÉCRABOTAGE

Améliore la maniabilité de la machine et rend le travail simple et agréable.

### NOMBREUX OUTILS ADAPTABLES

Prise de force et chappe d'attelage d'origine

### CHANGEMENT DE GAMME DE VITESSE MÉCANIQUE

6 VITESSES AV  
2 VITESSES AR



(SA603FSE4)

**EN DÉTAILS**



BOÎTE DE VITESSES



RENFORT DE PONT



LEVIER DE SÉLECTION DE GAMME DE VITESSES



**MOTOBINEUSES**
**SA150**

**SA250**

**MOTEUR**

Marque	SUBARU	SUBARU
Type	EX17 OHC	EX17 OHC
Cylindrée, cm <sup>3</sup>	169	169
Démarrage	Par lanceur	Par lanceur
Capacité réservoir, litre	3,2	3,2

**TRANSMISSION**

Type	Chaîne	Chaîne
Carter	Aluminium renforcé	Aluminium renforcé
Embrayage	Courroie	Courroie
Décrabotage	-	-
Gamme de vitesses	1	2
Nombre de vitesses	1 AV - 1 AR	4 AV - 2 AR
Changement de gamme	-	Mécanique
Vitesse	-	-

**FRAISES**

Rotation AV / AR, tr/min	98 / 35	26 et 100 / 16 et 25
Équipement	6 fraises	6 fraises
Diamètre, mm	320	320
Largeur de travail, cm	56 / 86	56 / 86

**DIVERS**

Sécurité	Poignée homme mort	Poignée homme mort
Mancherons	Déportables et réglables en hauteur	Déportables et réglables en hauteur
Réglage hauteur des mancherons	Multiple positions	Multiple positions
Réglage déport des mancherons	3 positions	3 positions
Équipement de série	Roue de transport avant, disques protège-plantes et barre de profondeur	Roue de transport avant, disques protège-plantes et barre de profondeur
Poids, kg	62	65

**MOTOFRASE**
**KCR703**

**MOTOCULTEUR**
**SA603FSE4**

MITSUBISHI

4 temps GB181LN

181

Par lanceur

2,2

Chaîne et pignons

Aluminium

Courroie

-

-

3 AV - 1 AR

-

 Travail : 0,9 et 1,5 km/h  
 Déplacement : 4,7 km/h  
 Arrière : 1,1 km/h

241

Fraises

-

55

Poignée homme mort

Réglables en hauteur

4 positions

-

Frein de parking

102

MITSUBISHI

4 temps GB181LN

181

Par lanceur

3,6

Chaîne et pignons

Aluminium renforcé

Courroie

Oui

2

6 AV - 2 AR

Mécanique

 AV : 10,14 / 16,89 / 25,34 / 43,03 / 72 / 125 tr/min  
 AR : 16,06 / 27,05 tr/min

-

-

-

-

Poignée homme mort

Déportables et réglables en hauteur

3 positions

2 positions latérales

-

72 (cellule seule)





# TRANSPORTEURS

Ils transportent tout !

La gamme des transporteurs ISEKI est très large ; quel que soit votre métier, que vous soyez bûcheron ou maçon, vous trouverez une utilité à nos transporteurs. Les machines peuvent transporter des charges jusqu'à 550 kg. Les dimensions et accessoires disponibles font de ces transporteurs des machines à toute épreuve.

En vous équipant d'une de ces machines, vous faciliterez le travail de manutention de matériaux lourds, vous améliorerez votre rendement et le bennage hydraulique de certains modèles sera le petit plus qui vous fera basculer sur l'un de nos transporteurs.





# TRANSPORTEURS

Les standards mécaniques

Les transporteurs de la gamme XG bénéficient d'une transmission mécanique et ont des capacités de transport allant de 350 à 550 kg.

Les motorisations sont parfaitement adaptées et le travail est rendu simple et facile grâce aux postes de conduite ergonomiques. Que ce soit pour travailler dans des espaces serrés ou transporter des charges importantes en terrain plat ou accidenté, vous trouverez forcément dans la gamme XG, la machine qui saura vous satisfaire pleinement.

Sur demande, il est possible d'adapter une benne à bec ou à porte sur tous les modèles de la série XG.

### Caractéristiques techniques :

MODÈLE	Charge utile max.	Moteur	Angle de bennage	Basculement
XG35-H	350 kg	HONDA GP160H	55°	Manuel
XG550DI-H	550 kg	HONDA GX200	60°	Hydraulique

FICHE  
TECHNIQUE  
DÉTAILLÉE  
PAGE 20



### TRANSMISSION MÉCANIQUE

### ACCESSOIRES

De nombreuses bennes sont disponibles en option sur les transporteurs ISEKI (benne à porte, benne à bec...)

### POSTE DE CONDUITE ERGONOMIQUE

MOTEURS JAPONAIS  
HAUTES PERFORMANCES  
HONDA



(XG550DI-H)

### EN DÉTAILS



**RIDELLES EXTENSIBLES**  
(sur modèle XG35-H)



**BENNE À BEC**  
(disponible sur les 2 modèles)



**CHENILLES SUR BOGGIES À BALANCIER**



# TRANSPORTEUR

Le professionnel hydrostatique

Le transporteur à chenilles XV55VIB est un formidable outil, simple d'utilisation et facile à manipuler. Il vous accompagnera lors de vos travaux extérieurs comme intérieurs car sa largeur de 64 cm lui permet de se faufiler partout.

Le modèle XV55VIB bénéficie du bennage hydraulique avec des capacités de levage impressionnantes.

Sur demande, il est possible d'adapter une benne à bec, une benne à porte et des ridelles.

**TRANSMISSION  
HYDROSTATIQUE**  
pour un grand confort  
d'utilisation

**BASCULEMENT  
HYDRAULIQUE À 80°**

**MOTEUR  
PROFESSIONNEL  
HONDA**

**POSTE DE CONDUITE  
ERGONOMIQUE**



**Caractéristiques techniques :**

MODÈLE	Charge utile max.	Moteur	Angle de bennage	Basculement
XV55VIB	550 kg	HONDA OHV GX270	80°	Hydraulique

FICHE  
TECHNIQUE  
DÉTAILLÉE  
PAGE 21



**EN DÉTAILS**



**TRANSMISSION HYDROSTATIQUE**  
Contrôle variable fluide de la  
vitesse de travail



**MOTEUR HONDA GX270**  
Faible consommation et adapté aux  
travaux intensifs



**CHENILLES SUR BOGGIES  
À BALANCIER**





## TRANSPORTEURS MECANIQUES

XG35-H



XG550DI-H



### MOTEUR

Charge utile max., kg	350	550
Marque	HONDA	HONDA
Type	GP160H	GX200
Cylindrée, cm <sup>3</sup>	163	196
Démarrage	Par lanceur	Par lanceur
Capacité réservoir, litre	3,1	3,1

### TRANSMISSION

Type	Mécanique	Mécanique
Nombre de vitesses	2 AV / 2 AR	4 AV / 4 AR
Vitesses max. AV/AR, km/h	4,1 / 3	5,3 / 3,3
Embrayage d'avancement	Courroie	Courroie
Largeur chenilles	180	200
Longueur contact au sol	760	765
Pression au sol à vide	-	-
Pression au sol en charge	0,18 kg/cm <sup>2</sup>	-

### BENNE

Type	Plateau à ridelles extensibles	Plateau à ridelles
Basculement	Manuel	Hydraulique
Angle de bennage, °	55°	60°
Longueur mini / maxi, mm	950 / 1 130	1 200
Largeur mini / maxi, mm	530 / 900	900 / 1 410 (ouvert)
Hauteur ridelles, mm	170	210

### DIVERS

Sécurité	Homme mort	Homme mort
Frein	Oui	Oui
Dimensions L x l x h, m	1,69 x 0,65 x 1,1	1,95 x 1,01 x 1,14
Garde au sol, mm	60	155
Poids, kg	165	300

### ACCESSOIRES EN OPTION (BENNES NON PERCÉES, LIVRÉES SANS LE KIT VISSERIE)

Benne à bec	XG35/BENBEC 1290 x 585 x 300 mm	XG550DI-BENBEC 1630 x 895 x 400 mm
Benne à porte	XG30-XV300/BENPORTE 920 x 600 x 300 mm	Sur demande
Ridelles	-	-



## TRANSPORTEUR HYDROSTATIQUE

XV55VIB



Charge utile max., kg	550
Marque	HONDA
Type	GX270
Cylindrée, cm <sup>3</sup>	270
Démarrage	Par lanceur
Capacité réservoir, litre	5,3

Type	Hydrostatique
Nombre de vitesses	Infini
Vitesses max. AV/AR, km/h	3,9 / 3,4
Embrayage d'avancement	Hydrostatique avec pompe 10 cc
Largeur chenilles	180
Longueur contact au sol	797
Pression au sol à vide	0,11 kg/cm <sup>2</sup>
Pression au sol en charge	0,30 kg/cm <sup>2</sup>

Type	Plateau
Basculement	Hydraulique
Angle de bennage, °	80°
Longueur mini / maxi, mm	1 150
Largeur mini / maxi, mm	410
Hauteur ridelles, mm	-

Sécurité	Homme mort
Frein	Oui
Dimensions L x l x h, m	1,815 x 0,64 x 1,195
Garde au sol, mm	65
Poids, kg	310

Benne à bec	XV55-XV55H/BENBEC 1590 x 510 x 425 mm
Benne à porte	XV55-XV55H/BENPORTE 1170 X 500 X 450 mm
Ridelles	XV55-XV55H/RIDELLES





# NETTOYEURS HAUTE PRESSION

Nettoyage occasionnel  
ou intensif

ISEKI France propose une large gamme composée de :

- 7 modèles électriques eau froide monophasés (KPWB500, KPWB501, KPWB502, KPW510, KPW600, KPW600ST et KPW660PRO)
- 1 modèle électrique eau froide triphasé (KPW780PRO)
- 4 modèles électriques eau chaude monophasé ou triphasé (KPW600HW, KPW720HW, KPW901HW, KPW1080HW)
- 4 modèles thermiques eau froide (KPWB720TL, KPW780TGP, KPW780TGX et KPW960TGX),
- 1 modèle adaptable sur prise de force (KPW1800PTO)

Allant du modèle grand public permettant le nettoyage d'une voiture ou d'une terrasse jusqu'au modèle professionnel et très haut de gamme sur prise de force, vous nettoierez tout type de support sans effort.





# NETTOYEURS HAUTE PRESSION

Modèles électriques

Toute la gamme des KPW témoigne de la qualité ISEKI : pistons céramique (selon modèle), culasse en laiton (selon modèle), pistolet avec raccord tournant, flexible armé (selon modèle)...

ISEKI France propose une gamme complète de modèles électriques :

- 7 modèles eau froide monophasés
- 1 modèle eau froide triphasé
- 1 modèle eau froide adaptable sur prise de force
- 4 modèles eau chaude monophasé ou triphasé

### Caractéristiques techniques :

MODÈLE	Puissance absorbée / alimentation	Type	Débit maximum	Pression maximale
KPWB500	2,35 kW / 230 V	Eau froide monophasé	500 litres/h	150 bars
KPWB501	2,3 kW / 230 V	Eau froide monophasé	500 litres/h	160 bars
KPWB502	2,3 kW / 230 V	Eau froide monophasé	500 litres/h	160 bars
KPW510	2,4 kW / 230 V	Eau froide monophasé	510 litres/h	150 bars
KPW600	2,9 kW / 230 V	Eau froide monophasé	600 litres/h	160 bars
KPW600ST	2,9 kW / 230 V	Eau froide monophasé	600 litres/h	160 bars
KPW660PRO	3,3 kW / 230 V	Eau froide monophasé	660 litres/h	160 bars
KPW780PRO	5,0 kW / 400 V	Eau froide triphasé	780 litres/h	190 bars
KPW600HW	2,7 kW / 230 V	Eau chaude monophasé	600 litres/h	135 bars
KPW720HW	4,8 kW / 400 V	Eau chaude	720 litres/h	180 bars
KPW901HW	7 kW / 400 V	Eau chaude triphasé	900 litres/h	200 bars
KPW1080HW	4,8 kW / 400 V	Eau chaude	1080 litres/h	200 bars
KPW1800PTO	7,2 kW / 9,1 kW	Adaptable sur prise de force	1800 litres/h	170 bars



### FACILITÉ D'UTILISATION

Structure verticale pour un maximum d'ergonomie, et de facilité de déplacement au travail (modèles KPWB500, KPWB501, KPWB510 et KPW600)

### MODÈLE À SUPPORT MURAL

Équipé d'un châssis tubulaire en acier pour la fixation au mur (modèle KPW600ST)

DÉBIT MAXI DE  
480 À 1800 LITRES/H



### DISPOSITIF EASY START

(KPWB501, KPWB502, KPWB510, KPWB600, KPWB600ST, KPWB780PRO)

### DÉMARRAGE FACILE

du moteur même dans des conditions d'alimentation électrique défavorables.

### GRANDES ROUES

Facilité de transport



(KPW600)

### EN DÉTAILS



### MISE EN MARCHÉ FACILE

1 bouton marche/arrêt



### ENROULEUR POSITIONNÉ SUR LE BAS

(selon modèle) pour une stabilité optimale



### COMPARTIMENT DE RANGEMENT DES ACCESSOIRES

FICHE TECHNIQUE DÉTAILLÉE  
PAGES 28-29-30



# NETTOYEURS HAUTE PRESSION

Modèles thermiques

Les modèles thermiques sont conçus pour une utilisation intense, avec une fiabilité et une robustesse hors normes. ISEKI France propose 4 modèles eau froide qui sauront répondre à toutes vos exigences.

### Caractéristiques techniques :

MODÈLE	Puissance absorbée / alimentation	Type	Débit maximum
KPWB720TL	4,3 kW / Essence (Moteur Loncin G200F)	Eau froide	720 litres/h
KPW780TGP	3,6 kW / Essence (moteur HONDA GP160)	Eau froide	780 litres/h
KPW780TGX	4,3 kW / Essence (moteur HONDA GX200)	Eau froide	780 litres/h
KPW960TGX	8,7 kW / Essence (moteur HONDA GX390)	Eau froide	960 litres/h

FICHE TECHNIQUE DÉTAILLÉE PAGE 31



**4 ROUES**  
2 roues gonflables et 2 roues jockey

**CHÂSSIS TUBULAIRE**  
En acier

**CAPOT DE PROTECTION DE LA POMPE**

**DÉBIT MAXI DE 720 À 960 LITRES/H**



(KPW780TGX)

### EN DÉTAILS



**CAPOT DE PROTECTION DE LA POMPE**



**MOTEURS HONDA** Avec pompe auto-amorçante et vannes (VST-BYPASS) de protection



**POMPE TRIPLEX**  
Pistons céramique, culasse en laiton





## NETTOYEURS HAUTE PRESSION ÉLECTRIQUES - EAU FROIDE

KPWB500



KPWB501



KPWB502



KPW510



KPW600



KPW600ST



KPW660PRO



KPW780PRO



KPW1800 PTO



Type	Eau froide	Eau froide	Eau froide	Eau froide	Eau froide	Eau froide	Eau froide	Eau froide	Eau froide	Eau froide
Courant	Monophasé	Monophasé	Monophasé	Monophasé	Monophasé	Monophasé	Monophasé	Triphasé	Adaptable sur prise de force	Adaptable sur prise de force
Pression maxi	150 bars	160 bars	160 bars	150 bars	160 bars	160 bars	160 bars	190 bars	170 bars	170 bars
Débit maxi	500 litres/h	500 litres/h	500 litres/h	510 litres/h	600 litres/h	600 litres/h	660 litres/h	780 litres/h	1 800 litres/h	1 800 litres/h
Alimentation	230 V	230 V	230 V	230 V	230 V	230 V	230 V	400 V	-	-
Vitesse moteur	2 800 tr/min	2 800 tr/min	2 800 tr/min	2 800 tr/min	2 800 tr/min	2 800 tr/min	1 400 tr/min	1 400 tr/min	-	-
Puissance absorbée	2,35 kW	2,3 kW	2,3 kW	2,4 kW	2,9 kW	2,9 kW	3,3 kW	5 kW	9,1 kW	9,1 kW
Flexible armé	8 m	8 m	8 m	10 m	12 m	20 m	15 m	15 m	10 m	10 m
Lance	Rotabuse	Rotabuse	Rotabuse	Rotabuse	Rotabuse	Rotabuse	Rotabuse	Rotabuse	Rotabuse	700 mm
Pompe	Axiale	Axiale	Axiale	Axiale	Axiale	Axiale	Axiale	Axiale	Axiale	-
Pistons	Acier	Acier	Acier	Céramique	Céramique	Céramique	Céramique	Céramique	Céramique	Céramique
Culasse	Aluminium	Laiton	Laiton	Laiton	Laiton	Laiton	Laiton	Laiton	Laiton	Laiton
Dimensions L x l x h (cm)	33 x 28 x 84	28 x 28 x 88	31 x 30 x 82	40 x 41 x 91	40 x 41 x 91	50 x 26 x 60	52 x 43 x 93	52 x 43 x 93	57 x 82 x 70	57 x 82 x 70
Poids	9,5 kg	14,5 kg	20 kg	22 kg	25 kg	23 kg	50 kg	50 kg	-	-
Accessoires livrés d'origine	- Pistolet - Lance - Buse jet réglable - Buse rotative - Buse à mousse - Flexible 8 m - Enrouleur - Brosse de lavage - Détergent 0,70 L.	- Pistolet - Lance réglable - Lance rotabuse - Flexible armé 8 m - Brosse de lavage - Enrouleur	- Pistolet raccord tournant - Lance rotabuse - Enrouleur sur pression - Flexible armé 8 m - Brosse manuelle - Canon à mousse - Laveur de sol - Lance réglable	- Flexible armé 10 m - Pistolet raccord tournant - Lance réglable - Lance rotative - Brosse de lavage - Réservoir détergent 1L.	- Pistolet raccord tournant - Lance réglable - Lance rotabuse - Enrouleur - Flexible armé 12 m - Brosse de lavage - Réservoir détergent 1L.	- Pistolet raccord tournant - Lance rotabuse - Enrouleur - Flexible armé 20 m - Brosse rotative - Canon à mousse - Kit roues - Lance réglable	- Flexible armé 15 m - Pistolet raccord tournant - Lance réglable - Lance rotative - Enrouleur flexible - Réservoir détergent 3,5L	- Flexible armé 15 m - Pistolet raccord tournant - Lance réglable - Lance rotative - Enrouleur flexible - Réservoir détergent 3,5L	- Pistolet raccord tournant - Lance double - Flexible armé 10 m - Filtre et châssis	- Pistolet raccord tournant - Lance double - Flexible armé 10 m - Filtre et châssis
Auto alimentation	Non	Non	Non	Non	Non	Non	Non	Non	Non	Non



## CARACTÉRISTIQUES TECHNIQUES NETTOYEURS HAUTE PRESSION



### NETTOYEURS HAUTE PRESSION ÉLECTRIQUES - EAU CHAUDE

KPW600HW



KPW720HW



KPW901HW



KPW1080HW



Type	Eau chaude	Eau chaude	Eau chaude	Eau chaude
Courant	Monophasé	Triphasé	Triphasé	Triphasé
Pression maxi	135 bars	180 bars	200 bars	200 bars
Débit maxi	600 litres/h	720 litres/h	900 litres/h	1 080 litres/h
Alimentation	230 V	400 V	400 V	400 V
Vitesse moteur	2 800 tr/min	2 800 tr/min	1 400 tr/min	1 400 tr/min
Puissance absorbée	2,7 kW	4,8 kW	7 kW	7,6 kW
Flexible armé	10 m	10 m	10 m	10 m
Lance	700 mm	700 mm	700 mm	700 mm
Pompe	Axiale	Axiale	Triplex radiale	Triplex radiale
Pistons	Céramique	Céramique	Céramique	Céramique
Culasse	Laiton	Laiton	Laiton	Laiton
Dimensions L x l x h (cm)	89 x 50 x 82	104 x 62 x 84	132 x 82 x 96	132 x 82 x 96
Température maxi (en basse pression)	90°	110°	110°	85 à 140°
Poids	85 kg	105 kg	125 kg	160 kg
Accessoires livrés d'origine	<ul style="list-style-type: none"> <li>- Pistolet raccord tournant</li> <li>- Flexible armé 10 m</li> <li>- Enrouleur</li> <li>- Lance</li> <li>- Réservoir à détergent</li> <li>- Lance rotative</li> </ul>	<ul style="list-style-type: none"> <li>- Pistolet</li> <li>- Flexible 10 m</li> <li>- Enrouleur</li> <li>- Lance 700 mm</li> <li>- Buse 15°</li> </ul>	<ul style="list-style-type: none"> <li>- Pistolet raccord tournant</li> <li>- Lance</li> <li>- Flexible armé 10 m</li> <li>- Réservoir à détergent</li> <li>- Dispositif anti-calcaire</li> </ul>	<ul style="list-style-type: none"> <li>- Pistolet raccord tournant</li> <li>- Lance réglable</li> <li>- Flexible armé 10 m</li> <li>- Dispositif anti-calcaire</li> </ul>
Auto alimentation	Non	Non	Non	Non

## CARACTÉRISTIQUES TECHNIQUES NETTOYEURS HAUTE PRESSION



### NETTOYEURS HAUTE PRESSION THERMIQUES

KPW720TL



KPW780TGP



KPW780TGX



KPW960TGX



Type	Eau froide	Eau froide	Eau froide	Eau froide
Moteur	Loncin G200F	Honda GP160	Honda GX200	Honda GX390
Pression maxi	200 bars	150 bars	180 bars	250 bars
Débit maxi	720 L/H	780 L/H	780 L/H	960 L/H
Alimentation	Essence	Essence	Essence	Essence
Vitesse moteur	3400 tr/min	3400 tr/min	3400 tr/min	3400 tr/min
Puissance absorbée	4,3KW	3,6KW	4,3KW	8,7 KW
Flexible armé	8 m	10 m	10 m	15 m
Lance	500 mm	Rotabuse	Rotabuse	Rotabuse
Pompe	Axiale	Axiale	Triplex	Triplex
Pistons	Céramique	Céramique	Céramique	Céramique
Culasse	Laiton	Laiton	Laiton	Laiton
Dimensions L x l x h (cm)	67 x 55 x 89	67 x 55 x 89	84 x 62 x 90	71 x 62 x 116
Température maxi	-	-	-	-
Poids	30 kg	30 kg	42 kg	82 kg
Accessoires livrés d'origine	<ul style="list-style-type: none"> <li>- Pistolet</li> <li>- Lance 500 mm</li> <li>- Buse 15°</li> <li>- Flexible armé 8 m</li> </ul>	<ul style="list-style-type: none"> <li>- Flexible armé 10 m</li> <li>- Pistolet raccord tournant</li> <li>- Lance réglable</li> <li>- Lance rotative</li> <li>- 2 roues gonflables</li> </ul>	<ul style="list-style-type: none"> <li>- Flexible armé 10 m</li> <li>- Pistolet raccord tournant</li> <li>- Lance réglable</li> <li>- Lance rotative</li> <li>- Enrouleur flexible</li> <li>- 2 roues gonflables et 2 roues jockey avec frein</li> </ul>	<ul style="list-style-type: none"> <li>- Flexible armé 15 m</li> <li>- Pistolet raccord tournant</li> <li>- Lance réglable</li> <li>- Lance rotative</li> <li>- Enrouleur flexible</li> <li>- 2 roues gonflables et 2 roues jockey avec frein</li> </ul>
Auto alimentation	Non	Non	Non	Non





# PULVÉRISATEURS ÉLECTRIQUES

NEW

## ISEKI, Série PE

Pour répondre aux demandes des particuliers comme des professionnels, ISEKI France élargit son offre produits en proposant 4 pulvérisateurs électriques.

Allant du petit pulvérisateur à main d'une capacité de 1L au pulvérisateur sur roues de 35L, les 4 modèles sont équipés d'une batterie Lithium-Ion, proposés avec divers accessoires et garantis 3 ans, gage de qualité.

Ces pulvérisateurs, bien évidemment destinés aux activités de maraîchage, d'horticulture, d'arboriculture, à la culture sous serre, trouveront aussi leur place dans les activités de nettoyage, de désinfection (bâtiments de production animale, cuves viticoles, ateliers...) ou encore dans le BTP (traitement de toiture, démoussage...).





# PULVÉRISATEURS ÉLECTRIQUES

## PE100

### Pulvérisateur électrique 1 litre

Pulvérisateur électrique de 1L spécial intérieur, petits jardins, ou nettoyage de certaines surfaces. Livré avec 2 buses : une standard à jet réglable, une buse à jet extrafin. Pulvérisateur équipé de joint EPDM.



#### PE100

Système de portage	Manuel
Type de batterie	Lithium-Ion avec indicateur de charge
Chargeur	Câble micro USB
Autonomie	90 min (env. 20L pulvérisés)
Pression bars	1,5
Débit ml/min	250
Poids kg	0,3
Accessoires inclus	1 buse standard, 1 buse extrafine

3 ANS GARANTIE

## PE500

### Pulvérisateur électrique 5 litres

Pulvérisateur électrique de 5L dédié aux jardins, petites exploitations et culture sous serre mais aussi toute activité de nettoyage ou désinfection. Indicateur de niveau de charge par 3 LED. Chargement par câble micro USB. Equipé de joints EPDM, d'une lance avec pompe "stop" gouttes et d'une poignée professionnelle. Portage à main.



#### PE500

Système de portage	Dorsal
Type de batterie	Lithium-Ion 5V avec indicateur de charge
Chargeur	Câble micro USB
Autonomie	120 min
Temps de charge	3 à 4 heures
Pression bars	jusqu'à 2
Débit ml/min	300
Pompe	Stop goutte
Type de joint	EPDM
Poids kg	1,9
Accessoires inclus	Buse réglable

3 ANS GARANTIE



## PE1500 ISEKI SÉRIE PE

### Pulvérisateur électrique 15 litres

Conçu pour une utilisation professionnelle : maraîchage, horticulture, culture sous serre, petites et moyennes exploitations, traitement de toiture, nettoyage de surfaces, de cuves viticoles, bâtiment de production animale. Equipé d'une lance avec pompe "stop" goutte et d'une poignée professionnelle. Doté du système 3S : 3 vitesses de travail. Equipé de bretelles matelassées et sangles réglables pour un portage à dos confortable.

3 ANS GARANTIE

#### ACCESSOIRES INCLUS :



Système 3S : 3 vitesses de travail

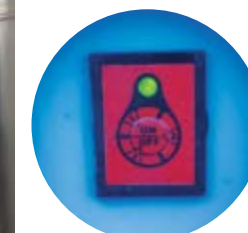

#### PE1500

Système de portage	Dorsal
Type de batterie	Lithium-Ion amovible 18V (idem PE3500) avec indicateur de charge
Chargeur	Chargeur 220V
Autonomie	jusqu'à 7h
Pression bars	2 - 4,2*
Débit L/min	0,7 - 1,5* *selon la buse et vitesse utilisées
Pompe	Stop goutte
Diamètre bouche remplissage	130
Type de joint	Viton®
Poids kg	3,8
Accessoires optionnels	<b>Lance 2 têtes 45 cm (PE/LANCE-2TETES)</b> <b>Lance télescop. 5 m 5 bars (PE/LANCE-5M)</b>



## PE3500

### Pulvérisateur électrique 35 litres

Il offre les mêmes caractéristiques techniques que le 15L, mais est designé avec deux roues pour faciliter son transport et le travail. Comme le PE1500, le PE3500 est doté d'un système trois vitesses de travail, de joints Viton®, d'une lance en fibre de verre de 50cm et d'un tuyau PVC de 6m.

#### PE3500

Système de portage	Sur roues
Type de batterie	Lithium-Ion amovible 18V (idem PE1500)
Chargeur	Chargeur 220V
Autonomie	jusqu'à 7h
Pression bars	2 - 4,2*
Débit L/min	0,7 - 1,5* *selon la buse et vitesse utilisées
Pompe	Stop goutte
Diamètre bouche remplissage	130
Type de joint	Viton®
Poids kg	7,5

Accessoires optionnels

**Lance 2 têtes 45 cm (PE/LANCE-2TETES)**  
**Lance télescop. 5 m 5 bars (PE/LANCE-5M)**

#### ACCESSOIRES INCLUS :



3 ANS GARANTIE

Lance télescopique fibre carbone 5m 5 bars pour PE1500 et PE3500. (PE/LANCE-5M)



RETOUR AU SOMMAIRE CLIQUEZ ICI ! 35





# DÉBROUSSAILLEUSES AUTOPORTÉES

## ISEKI, Série SRA

Les professionnels et les particuliers exigeants, trouveront dans la gamme SRA, le matériel idéal qui assurera un débroussaillage optimal dans les végétations denses avec une excellente tenue dans les pentes.

Quatre modèles sont disponibles :

- 1 modèle petite largeur 2 roues motrices (SRA600)
- 2 modèles en 2 roues motrices (SRA800A et SRA950A)
- 1 modèle en 4 roues motrices (SRA950FA)
- Suspensions avant (sauf SRA600)
- Nouveau pare-chocs plus enveloppant (en option SRA800A, SRA950A et SRA950FA)





# DÉBROUSSAILLEUSE AUTOPORTÉE

Modèle petite largeur

Le modèle SRA600 a été spécialement conçu pour se faufiler dans les cultures étroites. En effet, sa largeur inférieure à 68 cm permet le débroussaillage dans les vignes, les sapinières, etc...

Malgré son petit gabarit, elle est dotée d'un moteur Briggs & Stratton de 500 cm<sup>3</sup>. De plus, l'avancement par boîte hydrostatique de fabrication japonaise la rend efficace, performante et très souple à utiliser.

### Caractéristiques techniques :

MODÈLE	Largeur de coupe	Moteur	Cylindrée
SRA600	60 cm	B&S Intek Series 4195	500 cm <sup>3</sup>

FICHE  
TECHNIQUE  
DÉTAILLÉE  
PAGE 52



**MOTEUR PUISSANT**  
BRIGGS & STRATTON  
17,5 CV

**CARTER LATÉRAL  
BLOCABLE EN POSITION  
RELEVÉE**  
et démontable facilement

**PARE-BUFFLE**  
Protège la machine  
et la végétation fragile.

**RÉSERVOIR 14 LITRES**  
À l'avant (équilibre)

**VOLANT RÉGLABLE EN HAUTEUR**  
Avec boule pour une conduite  
plus aisée



(SRA600)

**BAVETTES LATÉRALES  
DE PROTECTION  
TRANSPARENTES** (en option)

### EN DÉTAILS



**AVANCEMENT HYDROSTATIQUE**  
Souple avec levier



**TRANSMISSION LAME PAR COURROIE  
AVEC POULIE À AILETTES**



**COMMANDE PLAGE DE VITESSES**



# DÉBROUSSAILLEUSES AUTOPORTÉES

Hautes performances

Les 3 autres modèles, à transmission par courroie, sont à la fois compacts et confortables. Ils bénéficient d'un accès facile au moteur, à la transmission et à la lame pour un entretien régulier et une maintenance rapide.

Économiques en carburant, ils sont néanmoins très performants même sur terrain pentu, grâce à leurs moteurs KAWASAKI.

De plus, ces machines sont dotées de suspensions sur l'essieu avant et ce, afin d'améliorer le confort lors de l'utilisation.

Enfin, pour encore plus de confort de travail, la SRA950A et SRA950FA peuvent être équipées d'un siège ultra confortable offrant 5 systèmes de réglage.

## Caractéristiques techniques :

MODÈLE	Largeur de coupe	Moteur	Cylindrée
SRA800A	80 cm	KAWASAKI FS481V	603 cm <sup>3</sup>
SRA950A	95 cm	KAWASAKI FS691V	726 cm <sup>3</sup>
SRA950FA	95 cm	KAWASAKI FS691V	726 cm <sup>3</sup>

FICHE  
TECHNIQUE  
DÉTAILLÉE  
PAGE 52



**MOTEURS KAWASAKI**  
de 603 et 726 cm<sup>3</sup>

**TRANSMISSION  
HYDROSTATIQUE**

**LAME À EMBOUTS  
MOBILES**

**PARE-BUFFLE**  
Pour couper des rejets  
et arbustes sans  
endommager la machine

**VOLANT ET SIÈGES  
RÉGLABLES**

**SIÈGE ULTRA CONFORT**  
(option)



**ÉCLAIRAGE LED**

(SRA950FA, ÉQUIPÉE D'UN SIÈGE CONFORT)

**DÉFLECTEUR AMOVIBLE**  
Démontable et blocable  
en position ouverte

## EN DÉTAILS



**TABLEAU DE BORD**

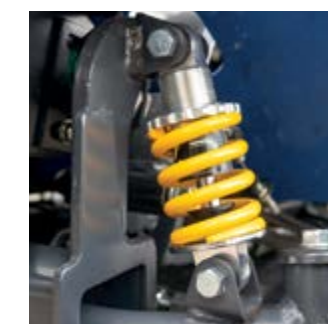

**SUSPENSIONS  
SUR L'ESSIEU AVANT**

Les suspensions sur l'essieu avant permettent un confort maximal dans les zones bosselées, et soulagent l'utilisateur sur de longues périodes d'utilisation de la machine.





# DÉBROUSSAILLEUSE RADIOCOMMANDÉE

ISEKI, Série RCBE **NEW**

Dans le but de proposer toujours davantage de solutions destinées à l'entretien et la remise en état de grands espaces ou de terrains escarpés difficiles d'accès avec des hautes herbes, broussailles, ronces, des obstacles ou des fortes pentes où les autoportées "classiques" ne seraient pas utilisables, ISEKI France fait évoluer sa gamme en vous proposant une évolution de sa débroussailleuse radiocommandée RCBE80.

Ce nouveau robot télécommandé, RCBE80-EVO, vient compléter notre offre ISEKI composée des réputées débroussailleuses autoportées SRA et débroussailleuses portables IBC et apporter de nouveaux avantages sécuritaires.





# DÉBROUSSAILLEUSE RADIOCOMMANDÉE

Votre alliée pour travailler dans les terrains les plus escarpés.

Cette débroussailleuse radiocommandée, **RCBE80-EVO**, conçue sur la même base que la RCBE80, est équipée d'un puissant **moteur Kawasaki bicylindre**, lui assurant couple et performances même dans les situations les plus extrêmes.

Cette machine possède un **plateau de coupe de 80 cm** en position ventrale, ce qui lui permet de travailler d'avant en arrière et ainsi de gagner en productivité en évitant les demi-tours, ce qui par la même occasion, préservera le sol de la zone de débroussaillage. Son poids et ses dimensions contenus en font une machine facile à transporter et permet de travailler dans des endroits difficile d'accès avec des produits plus classiques.

**Cette évolution de la RCBE80 apporte des avantages sécuritaires à l'opérateur :**

- **Télécommande radiocommandée équipée d'un écran digital** permettant d'afficher des codes alarme indiquant le type de défaut. En cas d'alarme, une vibration attire l'attention de l'opérateur.
- **Une balise lumineuse** située sur le dessus de la machine change de couleur selon le message à transmettre à l'utilisateur. Ainsi, il est averti de l'état de la machine et des situations potentiellement dangereuses.

**Enfin, la RCBE80-EVO offre de nouveaux avantages technologiques :**

- **Elle est équipée d'un système de conduite autonome (SERVOMOTEUR)** qui améliore la sécurité de l'opérateur, qui n'est plus obligé de se trouver à proximité de la machine pour travailler avec précision, évite les passages répétés au minimum, ce qui maximise la largeur de coupe effective et donc la productivité, et assure un travail précis même sur de longues distances.
- !! L'utilisateur doit toujours garder le robot sous contrôle et le garder en permanence dans son champ visuel.*

## Caractéristiques techniques :

MODÈLE	Largeur de coupe	Moteur	Cylindrée
RCBE80-EVO	80 cm	KAWASAKI FS481V	603 cm <sup>3</sup>

FICHE  
TECHNIQUE  
DÉTAILLÉE  
PAGE 53



## DÉBROUSSAILLEUSE RADIOCOMMANDÉE ISEKI RCBE80-EVO

**TRAVAILLE D'AVANT EN ARRIÈRE, NE NÉCESSITE PAS DE FAIRE DEMI-TOUR**

**CONNEXION INTERNET POSSIBLE, MISES À JOUR AUTOMATIQUES DU LOGICIEL, DIAGNOSTICS À DISTANCE**

**FAIBLE PRESSION AU SOL DE 125g/cm<sup>2</sup>**

**PENTES JUSQU'À 45°**

**TRANSPORT FACILE DANS UN UTILITAIRE**

**NOUVEL ARCEAU DE PROTECTION ET CROCHETS DE LEVAGE**

**BALISE LUMINEUSE**

**MOTEURS DE CHENILLES ÉLECTRIQUES**  
Pour un entretien plus aisé

**BARRE DE RENFORT**

**NOUVELLE GRILLE : MEILLEURE PROTECTION, MEILLEURE VENTILATION**



**PLAQUE DE PROTECTION**

**LAME AVEC 2 COUTEAUX MOBILES**

**NOUVEAUX GALETS**

### EN DÉTAILS



**BALISE GPS** (option) permet de gagner en productivité sur des zones de travail répétitives



**TÉLÉCOMMANDE ÉCRAN DIGITAL**  
Portée jusqu'à 300 m, système de vibrations



**BALISE LUMINEUSE**  
change de couleur selon le message à transmettre à l'utilisateur

**RETOUR AU SOMMAIRE**  
CLIQUEZ ICI ! 45





# TONDEUSES DÉBROUSSAILLEUSES & BROYEURS À FLÉAUX

## Pour tous les terrains

La gamme de débroussailleuses et broyeurs à fléaux aux couleurs ISEKI France se compose de la SHE61 et SHE61H ainsi que de 3 broyeurs HRE662, HRCE673 et HRCE813. Ces machines, de conception et fabrication japonaise reflètent parfaitement l'image d'ISEKI et de son catalogue professionnel.

Ce sont 5 machines haut de gamme pouvant répondre à de nombreux besoins et permettant de réaliser un travail de haute qualité.





# TONDEUSES DÉBROUSSAILLEUSES

Broyage impeccable

Ces débroussailleuses fabriquées au Japon sont dotées de roues arrière à profil agraire qui accrochent sur les sols humides, glissants ou en pente. La roue avant pivotante, le guidon réglable en hauteur et déportable rendent ces machines particulièrement maniable.

Ces machines sont impressionnantes par leurs qualités de travail. Elles sont confortables et agréables à utiliser pour un résultat impeccable, même en condition de végétation difficile.

Equipées d'un moteur KOHLER CV224 et d'une transmission mécanique approuvés depuis de nombreuses années sur le marché français comme européen, ces 2 débroussailleuses jouissent d'une notoriété sans pareille.

### Caractéristiques techniques :

MODÈLE	Largeur de coupe	Moteur	Cylindrée
SHE61	60 cm (1 lame)	KOHLER CV224	224 cm <sup>3</sup>
SHE61H	60 cm (mulching)	KOHLER CV224	224 cm <sup>3</sup>

FICHE  
TECHNIQUE  
DÉTAILLÉE  
PAGE 53



**ROUES AGRAIRES**  
pour une adhérence optimale (modèles SHE61 et SHE61H)

**LAME ELIMINATOR**  
Avec une vitesse de rotation très élevée (SHE61H)

**MOTEUR KOHLER PUISSANT**  
Cylindrée : 224 cm<sup>3</sup>

EMBRAYAGE  
FREIN DE LAME

COMMANDES  
CENTRALISÉES

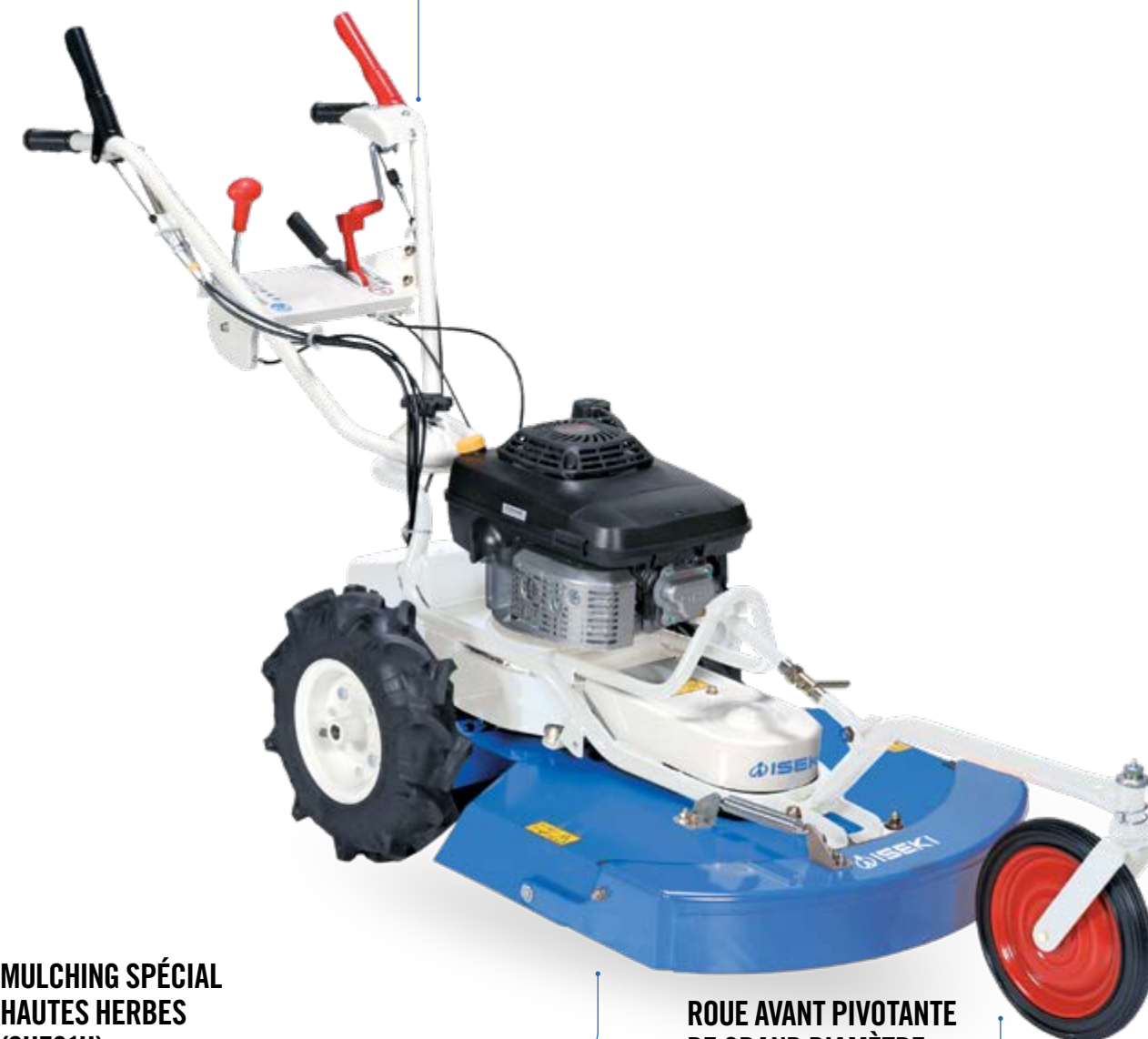

MULCHING SPÉCIAL  
HAUTES HERBES  
(SHE61H)

ROUE AVANT PIVOTANTE  
DE GRAND DIAMÈTRE

### EN DÉTAILS



**ROUES AGRAIRES**  
Pour une meilleure adhérence



**LAME MULCHING**  
(SHE61H)



**COMMANDES  
ERGONOMIQUES**

Photo non contractuelle



# BROYEURS À FLÉAUX

Haut rendement

Les broyeurs à fléaux ISEKI France sont conçus pour réduire en particules les broussailles, ronces et herbes hautes.

Ils offrent une largeur de travail de 65 à 80 cm et peuvent s'attaquer à des pousses de 3 à 4 cm de diamètre sans craindre les pierres grâce à leurs fléaux escamotables.

La végétation est hachée si menu qu'il est inutile de la brûler ou de l'évacuer. Il est possible de continuer à broyer sur place, grâce à l'embrayage de l'arbre indépendant de celui des roues.

## BROYEURS ÉQUIPÉS DE COUTEAUX

à fléaux en Y pour une performance de coupe et un broyage exceptionnels

## 1 MODÈLE A ROUES (HRE662)

## 2 MODÈLES DISPONIBLES AVEC CHENILLES (HRCE673 et HRCE813)

### Caractéristiques techniques :

MODÈLE	Largeur de coupe	Moteur	Cylindrée
HRE662	65 cm (38 fléaux)	HONDA GX270	270 cm <sup>3</sup>
HRCE673	65 cm (38 fléaux)	HONDA GX270	270 cm <sup>3</sup>
HRCE813	80 cm (46 fléaux)	HONDA GX340	389 cm <sup>3</sup>

FICHE TECHNIQUE DÉTAILLÉE PAGE 53



**RÉGLAGE DE LA HAUTEUR DE COUPE TRÈS SIMPLE**  
Par manivelle

**MOTEUR HONDA PUISSANT**  
Cylindrée : 270 cm<sup>3</sup>

**TRANSMISSION MOTEUR/ COUPE INDÉPENDANTE**  
Par courroie avec débrayage de roues pour rester en ligne en toutes situations et assurer un rendement élevé.



Photo non contractuelle

(HRCE673)

**TRANSMISSION AU BROYEUR PAR COURROIE**

### EN DÉTAILS



**COUTEAUX À FLÉAUX EN Y**  
Performances de broyage et de coupe exceptionnelles



**2 ROUES PIVOTANTES**



**GUIDON DÉPORTABLE ET RÉGLABLE EN HAUTEUR**



## CARACTÉRISTIQUES TECHNIQUES DÉBROUSSAILLEUSES AUTOPORTÉES



### DÉBROUSSAILLEUSES AUTOPORTÉES

**SRA600**



**SRA800A**



**SRA950A**



**SRA950FA**

Siège ultra confort en option



#### MOTEUR

Marque	BRIGGS & STRATTON	KAWASAKI	KAWASAKI	KAWASAKI
Type	Intek Series 4195	FS481V - Bicylindre	FS691V - Bicylindre	FS691V - Bicylindre
Cylindrée, cm <sup>3</sup>	500	603	726	726
Capacité réservoir carburant, litres	14	14	14	14

#### TRANSMISSION

Type	Hydrostatique (pompe 10 cc) Commande par levier (à droite)	Hydrostatique (pompe 10 cc) Commande par pédale (pied droit) et levier (main droite)	Hydrostatique (pompe 13 cc) Commande par pédale (pied droit) et levier (main droite)	Hydrostatique (pompe 13 cc) Commande par pédale (pied droit) et levier (main droite)
Vitesse, km/h	AV lente : 0 à 5,8 AV rapide : 0 à 9,3 AR lent : 0 à 3,5 AR rapide : 0 à 5,6	AV lente : 0 à 6,4 AV rapide : 0 à 10 AR lent : 0 à 3,9 AR rapide : 0 à 6	AV : 0 à 10 AR : 0 à 6	AV : 0 à 10 AR : 0 à 8,5
Blocage de différentiel	Oui	Oui	Oui	Oui
Roues motrices	2	2	2	4 (enclenchement automatique)
Dénivelé	15° maxi	15° maxi	15° maxi	25° maxi

#### COUPE

Largeur de coupe, cm	60	80	95	95
Entraînement	Courroie	Courroie	Courroie	Courroie
Type de coupe	Lame à embouts mobiles	Lame à embouts mobiles	Lame à embouts mobiles	Lame à embouts mobiles
Hauteur de coupe, mm	35 à 105	20 à 90	35 à 125	35 à 125

#### DIVERS

Type de roues	Agraires	Agraires	Agraires	Agraires
Dimensions roues avant, cm	350 X 7	3.50 - 7	4.00 - 7	4.00 - 7
Dimensions roues arrière, cm	400 X 7	16 x 7.00 - 8	17 x 8.00 - 8	17 x 8.00 - 8
Rayon de braquage, mm	1700	1750	2000	2200
Phare avant	-	-	LED	LED
Compteur	Horaire	Horaire	Horaire	Horaire
Mode éco	-	Oui	Oui avec lampe	Oui avec lampe
Dimensions (L x l x h), cm	181,5 x 67,5 x 98,5	186 x 92 x 91	193,5 x 1,075 x 1,255	196,5 x 1,075 x 1,255
Siège	Réglable	Réglable	Réglable	Réglable
Volant	Réglable en hauteur	Réglable en hauteur	Réglable en hauteur	Réglable en hauteur
Poids, kg	230	280	340	360

## CARACTÉRISTIQUES TECHNIQUES DÉBROUSSAILLEUSES, RADIOCOMMANDÉE & BROyeurs



### DÉBROUSSAILLEUSES À LAME ET BROyeurs À FLÉAUX

**SHE61**



**SHE61H**



**HRE662**



**HRCE673**



**HRCE813**



### DÉBROUSSAILLEUSE RADIOCOMMANDÉE

**RCBE80-EVO**



KOHLER	KOHLER	HONDA	HONDA	HONDA	KAWASAKI
CV224	CV224	GX270	GX270	GX340	FS 481V - bicylindre
224	224	270	270	389	603
1,2	1,2	5,3	4,1	4,7	16
Courroie et boîte de vitesses avec blocage de différentiel	Courroie et boîte de vitesses avec blocage de différentiel	Courroie et boîte de vitesses avec débrayage de roues	Courroie et boîte de vitesses avec débrayage de chenilles	Courroie et boîte de vitesses avec débrayage de chenilles	1 moteur électrique - 48V par chenille avec télécommande
AV : 1,73 / 2,61 / 3,91 AR : 1,73	AV : 1,73 / 2,61 / 3,91 AR : 1,73	AV : 0,95 / 1,99 / 3,5 AR : 0,95	AV : 0,95 / 1,99 / 3,5 AR : 0,95	AV : 0,95 / 1,99 / 3,5 AR : 0,95	0 à 8
-	-	-	Verrouillage manuel sur chenilles	Verrouillage manuel sur chenilles	-
2 roues	2 roues	2 roues	2 chenilles	2 chenilles	2 chenilles
15° maxi	15° maxi	15° maxi	25° maxi	25° maxi	35° de face 45° en latéral
60	60	65	65	80	80
Courroie	Courroie	Courroie	Courroie	Courroie	Courroie
Lame	Lame mulching	38 fléaux	38 fléaux	46 fléaux	Lame à 2 couteaux mobiles
50 à 100	50 à 100	50 à 110	50 à 110	50 à 110	30 à 150
Arrière agraires	Arrière agraires	Arrière agraires	Chenilles	Chenilles	Chenilles
-	-	20	20	20	101 cm x 17 cm
4.00 - 7	4.00 - 7	16 x 7.00 - 8	160 x 60 x 24	160 x 60 x 24	-
-	-	-	-	-	Sur place
-	-	-	-	-	LED
-	-	-	-	-	Horaire
-	-	-	-	-	-
210 x 71 x 93	210 x 71 x 93	164,5 x 81 x 93	164,5 x 81 x 93	164,5 x 94 x 93	130 x 124 x 75
-	-	-	-	-	-
Déportable et réglable en hauteur	Déportable et réglable en hauteur	Guidon déportable et réglable en hauteur	Guidon déportable et réglable en hauteur	Guidon déportable et réglable en hauteur	Télécommande portée jusqu'à 300 m
98	98	135	170	190	380





# DÉBROUSSAILLEUSES À MAIN

---

ISEKI, une gamme complète

Les débroussailleuses ISEKI allient performance et fiabilité de par leur conception 100% made in Japon.

Que ce soit pour l'entretien d'un grand jardin, de pentes herbeuses, de taillis, vous trouverez forcément l'outil adapté à vos besoins.





## PARCS & JARDINS Débroussailleuses thermiques d'entretien



## TRAVAUX PAYSAGERS & FORESTIER Débroussailleuses thermiques professionnelles



### Multi-usages à main

**1 MOTEUR**  
**3 UTILISATIONS** → UNE TÊTE TRONÇONNEUSE  
UNE TÊTE TAILLE-HAIES  
UNE TÊTE DÉBROUSSAILLEUSE

**IMTC :**  
Jusqu'à 3.80 m  
25 cm de coupe  
Pas de chaîne 3/8

**IMTHT55N :**  
Jusqu'à 4 m  
Coupe 55 cm - Pas 35 mm  
Lame 180° (+90°)

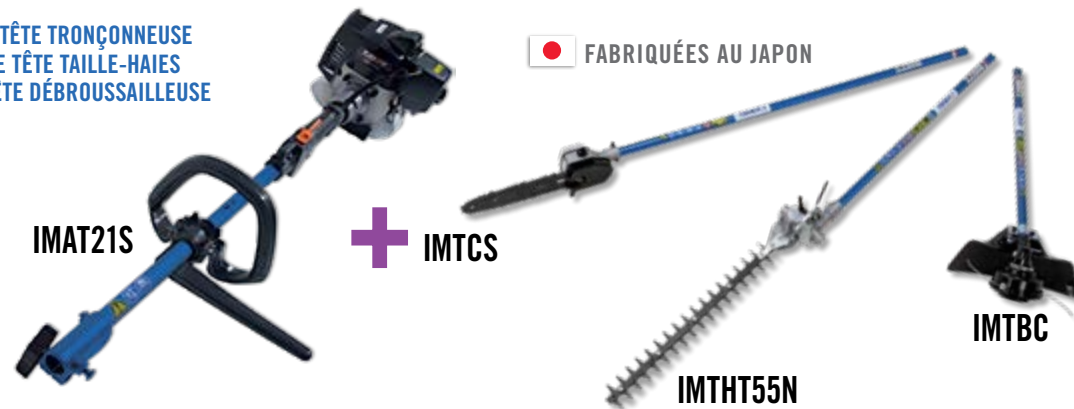

FABRIQUÉES AU JAPON

## CARACTÉRISTIQUES TECHNIQUES DÉBROUSSAILLEUSES À MAIN ISEKI

### DÉBROUSSAILLEUSES À MAIN

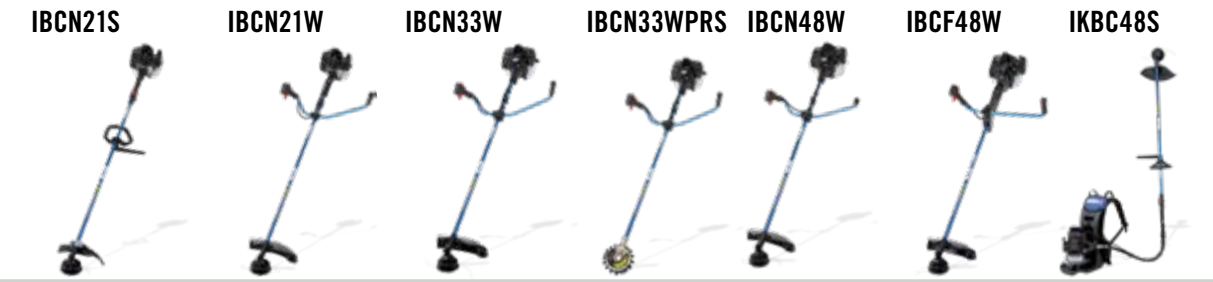

	IBC21S	IBC21W	IBC33W	IBC33WPRS	IBC48W	IBCF48W	IKBC48S
<b>MOTEUR</b>							
Marque	MITSUBISHI	MITSUBISHI	MITSUBISHI	MITSUBISHI	MITSUBISHI	MITSUBISHI	MITSUBISHI
Type	TUE21 2 temps	TUE21 2 temps	TLE33 2 temps	TLE33 2 temps	TLE48 2 temps	TLE48 2 temps	TLE48 2 temps
Cylindrée, cm <sup>3</sup>	20,6	20,6	32,6	32,6	47,1	47,1	47,1
Puissance, kW	0,65	0,65	0,97	0,97	1,8	1,8	1,8
Allumage	Électronique	Électronique	Électronique	Électronique	Électronique	Électronique	Électronique
Capacité réservoir, litre	0,4	0,4	0,8	0,8	0,9	0,9	0,9
<b>TRANSMISSION</b>							
Type	Arbre sous tube	Arbre sous tube	Arbre sous tube	Arbre sous tube	Arbre sous tube	Arbre sous tube	Arbre sous tube + flexible
Ø tube, mm	24	24	26	26	28	28	26
<b>COUPE</b>							
Outil de coupe de série	Tête fil Tap'n go	Tête fil Tap'n go Couteau 3 dents	Tête fil Tap'n go Couteau 3 dents	Couteau à contre-rotation anti-projections	Tête fil Tap'n go Couteau 3 dents	Tête fil Tap'n go Couteau 3 dents	Tête fil Tap'n go Couteau 3 dents
<b>DIVERS</b>							
Maintien	Poignée	Guidon asymétrique	Guidon asymétrique	Guidon asymétrique	Guidon asymétrique	Guidon escamotable	Dos + poignée
Poids, kg	5,1	5,3	7,5	7,5	8,3	9	12,4
Équipement de série	Bretelle confort	Bretelle confort	Harnais	Harnais	Harnais pro	Harnais pro Système antivibrations complet	Harnais pro dorsal

### MULTI-USAGES À MAIN



	Moteur IMAT21S	Débroussailleuse IMTBC	Taille-haies IMTHT55N	Tronçonneuse IMTCS
<b>MOTEUR</b>				
Marque	MITSUBISHI	-	-	-
Type	TUE21 2 temps	-	-	-
Cylindrée, cm <sup>3</sup>	20,6	-	-	-
Puissance, kW	0,65	-	-	-
Allumage	Électronique	-	-	-
Capacité réservoir, litre	0,4	-	-	-
<b>TRANSMISSION</b>				
Type	Arbre sous tube	-	-	-
Ø tube, mm	24	-	-	-
<b>COUPE</b>				
Outil de coupe de série	-	Tête fil Tap'n go	-	-
<b>DIVERS</b>				
Maintien	Poignée	-	-	-
Dimensions (L x l x h)	longueur non monté : 1 m	longueur non montée : 0,81 m	longueur non monté : 1,50 m	longueur non montée : 1,41 m
Poids, kg	5	1,1	2,8	1,7
Équipement de série	Système de fixation rapide	-	-	-





## TAILLE-HAIES & SOUFFLEUR

---

### Une large gamme

Notre large gamme de taille-haies vous permettra de faire votre choix aisément. En fonction de la taille de votre haie, de sa hauteur et du type de végétation, vous pouvez opter pour un modèle double face mais également avec perche ou demi-perche.

Le souffleur ISEKI à dos, vous permettra de nettoyer un espace en très peu de temps, grâce à ses performances de soufflerie optimale.





# TAILLE-HAIES IHT24

Taille-haies double et simple face

La gamme ISEKI se compose de 2 taille-haies à main :

- 1 modèle semi-professionnel double face
- 1 modèle professionnel double face avec poignée tournante

Chacun de ces modèles est équipé du moteur MITSUBISHI TLE24V qui garantit une grande puissance et un couple élevé.



IHT24D56 : lame 56 cm    IHT24D69 : lame 69 cm

# TAILLE-HAIES IPHT27

Taille-haies sur perche

Pour les haies hautes et de grands volumes, ISEKI propose 2 outils sur perche spécialisés.

Le taille-haies sur demi-perche est un compromis idéal entre maniabilité et longueur. Le taille-haies sur perche permet de tailler jusqu'à quatre mètres de hauteur sans échafaudage. Le lamier est orientable, sans outil, sur 180°.



IPHT27H165N

IPHT27L240N

# SOUFFLEUR IKB27

Souffleur à dos

Le souffleur à dos IKB27 est équipé d'un moteur MITSUBISHI et a été conçu pour les professionnels et les utilisations intensives. Il est équipé d'une volute 3D innovante qui augmente le flux d'air pour optimiser le rapport poids/puissance ; on obtient une efficacité comparable aux machines de grosses cylindrées pour un poids inférieur de près de 40 %.



IKB27

## CARACTÉRISTIQUES TECHNIQUES TAILLE-HAIES ET SOUFFLEUR



### TAILLE-HAIES



MOTEUR	IHT24D56	IHT24D69	IPHT27H165N	IPHT27L240N
Marque	MITSUBISHI	MITSUBISHI	MITSUBISHI	MITSUBISHI
Type	TLE24V 2 temps	TLE24V 2 temps	TLE27 2 temps	TLE27 2 temps
Cylindrée, cm <sup>3</sup>	22,5	22,5	25,6	25,6
Puissance, kW	0,7	0,7	0,8	0,8
Allumage	Électronique	Électronique	Électronique	Électronique
Capacité réservoir, litre	0,5	0,5	0,6	0,6
COUPE				
Type de lame	Double face	Double face	Double face	Double face
Longueur lame, cm	56	69	55	55
Pas de coupe, mm	35	35	35	35
DIVERS				
Poids à vide, kg	5,1	6	6,4	6,8
Équipement de série	-	Poignée pivotante	Bretelle de maintien	Bretelle de maintien
Longueur machine (m)	1,45	1,15	1,65	2,40



### SOUFFLEUR

#### IKB27



Marque	MITSUBISHI
Type	TLE27 2 temps
Cylindrée, cm <sup>3</sup>	25,6
Puissance, kW	0,8
Carburant	Mélange
Refroidissement	Par air
Allumage	Électronique
Carburateur	À diaphragme WALBRO
Bougie	NGK BPMR8Y
Capacité réservoir, litre	0,6
Débit d'air, m <sup>3</sup> /h	807
Vitesse de l'air, km/h	252
Poids à vide, kg	6,2







# TONDEUSES À CONDUCTEUR MARCHANT SW

## ISEKI, Série SW

Construite par des pros pour des pros, cette gamme de tondeuses apportera satisfaction aussi bien aux utilisateurs professionnels qu'aux particuliers intraitables. Toute la conception de cette gamme a été pensée pour obtenir une robustesse hors normes et des performances inimitables ! La gamme est composée de 5 machines carter acier et de 5 machines carter aluminium.





# TONDEUSES À CONDUCTEUR MARCHANT SWE4

Tondeuses carter acier

Afin de véhiculer les valeurs chères à la marque ISEKI, et de les rendre accessibles au plus grand nombre, la société ISEKI France a développé une gamme complète de tondeuses à conducteur marchant carter acier.

La gamme des SWE4 à carter acier est la combinaison parfaite entre châssis robuste, moteur puissant et plaisir d'utilisation.

Cette gamme se compose de 5 modèles allant de 46 à 51 cm, fonction 3 en 1 ou 4 en 1 et transmission monovitesse ou variable.

L'ensemble de ces produits hérite d'une conception asymétrique du carter de coupe, facilitant le passage au plus près des obstacles et permettant une capacité de ramassage optimale.

## Caractéristiques techniques :

MODÈLE	Largeur de coupe	Moteur	Capacité du bac
SWE4181B3	46 cm	ISEKI PRO 145QSS	70 litres
SWE4180C4	46 cm	B&S Série 675 EXI	70 litres
SWE4200B4	51 cm	B&S Série 650 EXI	70 litres
SWE4200CR4	51 cm	B&S Série 675 EXI	70 litres
SWE4200CIS4	51 cm	B&S Série 675 IS	70 litres

FICHE  
TECHNIQUE  
DÉTAILLÉE  
PAGE 70



### 3 OU 4 EN 1

Ramassage, mulching, éjection arrière, éjection latérale (selon modèle)

**TRANSMISSION VARIABLE OU MONOVITESSE**  
(selon modèle)

**ROUES ARRIÈRE**  
**Ø 28 CM**  
Montées sur roulements à billes

**CARTER ACIER ROBUSTE**  
Résistant aux projections de cailloux et à l'acidité de l'herbe

**RÉGLAGE CENTRALISÉ DE LA HAUTEUR DE COUPE**



**BAC MIXTE 70 LITRES**

### EN DÉTAILS



#### CHANGEMENT DE MODE RAPIDE

Passez de l'éjection latérale à l'éjection arrière sans outils



#### MOTEURS PUISSANTS BRIGGS & STRATTON

(hors SWE4181B3)



#### RÉGLAGE CENTRALISÉ DE LA HAUTEUR DE COUPE



# TONDEUSES À CONDUCTEUR MARCHANT SWE5

Tondeuses carter alu

Afin de véhiculer les valeurs chères à la marque ISEKI, et de les rendre accessibles au plus grand nombre, la société ISEKI France a développé la gamme des tondeuses à conducteur marchant SWE5 à carter aluminium afin de faire le bonheur des particuliers et semi-professionnels exigeants.

En effet, leurs largeurs de coupe de 47 cm et 52 cm, leurs puissants moteurs de marque Briggs & Stratton, leur fonction 4 en 1 et leur transmission variable feront la joie des utilisateurs novices comme confirmés.

### 4 EN 1

Ramassage, mulching, éjection arrière, éjection latérale

### TRANSMISSION VARIABLE

### CHANGEMENT DE MODE RAPIDE

Passez de l'éjection latérale à l'éjection arrière rapidement sans outils

### Caractéristiques techniques :

MODÈLE	Largeur de coupe	Moteur	Capacité du bac
SWE5190VS4	48 cm	B&S Série 675 EXi	75 litres
SWE5210VS4	52 cm	AL-KO PRO 170QSS	75 litres

FICHE  
TECHNIQUE  
DÉTAILLÉE  
PAGE 71



### CARTER ALUMINIUM ROBUSTE

Résistant aux projections de cailloux et à l'acidité de l'herbe

### GUIDON COCKPIT RENFORCÉ ET RÉGLABLE

BAC MIXTE  
75 LITRES



ROUES ARRIÈRE  
Ø 28 CM MONTÉES  
SUR ROULEMENTS  
À BILLES

### EN DÉTAILS



RÉGLAGE CENTRALISÉ DE LA HAUTEUR DE COUPE



INDICATEUR DE REMPLISSAGE DU BAC



COMMANDES D'AVANCEMENT et d'embrayage frein de lame



# TONDEUSES À CONDUCTEUR MARCHANT SW8

Un large choix d'équipements

Le processus et la qualité de fabrication étant identiques, ces 3 machines se différencient les unes des autres par leurs équipements :

- SW8210BAE4 : moteur HONDA professionnel et bac de 75 litres
- SW8210BAE4HD : moteur HONDA professionnel, bac de 75 litres, grandes roues, renforts de guidon et pare-chocs avant
- SW8210BHAE4HD : moteur HONDA professionnel, bac de 75 litres, grandes roues, renforts de guidon, pare-chocs avant et transmission hydrostatique

### Caractéristiques techniques :

MODÈLE	Largeur de coupe	Moteur	Capacité du bac
SW8210BAE4	53 cm	HONDA GXV160UH2 OHV	75 litres
SW8210BAE4HD	53 cm	HONDA GXV160UH2 OHV	75 litres
SW8210BHAE4HD	53 cm	HONDA GXV160UH2 OHV	75 litres

FICHE  
TECHNIQUE  
DÉTAILLÉE  
PAGE 71



### TRANSMISSION PAR CARDAN

pour une motricité à toute épreuve sans perte de puissance

### EMBRAYAGE FREIN DE LAME

### DÉFLECTEUR ARRIÈRE EN ACIER HAUTE RÉSISTANCE

### MOTEUR PROFESSIONNEL HONDA

**COMMANDES ROBUSTES**  
En acier avec tringleries pour une utilisation intensive



**BACS 75 LITRES**  
avec châssis surdimensionné

**KIT MULCHING**  
(en option) composé de deux lames et d'un obturateur

### EN DÉTAILS



**RÉGLAGE HAUTEUR DE COUPE**  
jusqu'à 7 positions par essieu totalement protégé



**CARTER DE COUPE EN ALU AVEC RENFORTS EN ACIER**  
Résistance aux chocs, bonne filtration des vibrations. Excellente stabilité



**PARE-CHOC AVANT**  
(modèles HD)



## CARACTÉRISTIQUES TECHNIQUES TONDEUSES À CONDUCTEUR MARCHANT



### SÉRIE SWE4

	SWE4181B3	SWE4180C4	SWE4200B4	SWE4200CR4	SWE4200CIS4
<b>Surface de travail, m<sup>2</sup></b>	1 200	1 200	1 600	1 600	1 600
<b>MOTEUR</b>					
Marque	ISEKI PRO	BRIGGS & STRATTON	BRIGGS & STRATTON	BRIGGS & STRATTON	BRIGGS & STRATTON
Type	145QSS	Série 675 EXI	Série 650 EXI	Série 675 EXI	Série 675 iS
Cylindrée, cm <sup>3</sup>	139	163	163	163	163
Puissance, kW @ tr/min	2,1 @ 2800	2,6 @ 2800	2,4 @ 2800	2,6 @ 2800	2,6 @ 2800
Démarrage	Manuel	Manuel	Manuel	Manuel	Electrique
<b>TRANSMISSION</b>					
Autopropulsion	Oui	Oui, vitesse variable	Oui	Oui, vitesse variable	Oui, vitesse variable
Nombre de vitesses	1 vitesse	infini	1 vitesse	infini	infini
Vitesse, km/h	3,5	2,5 à 4,5	3,5	2,5 à 4,5	2,5 à 4,5
Transmission moteur/boîte	Courroie	Courroie	Courroie	Courroie	Courroie
<b>COUPE</b>					
Largeur de coupe, cm	46	46	51	51	51
Mulching	Oui	Oui	Oui	Oui	Oui
Matière du carter	Acier	Acier	Acier	Acier	Acier
Système de coupe	3 en 1 (ramassage, mulching, éjection arrière)	4 en 1 (ramassage, mulching, éjection arrière et latérale)	4 en 1 (ramassage, mulching, éjection arrière et latérale)	4 en 1 (ramassage, mulching, éjection arrière et latérale)	4 en 1 (ramassage, mulching, éjection arrière et latérale)
Réglage de la hauteur de coupe	7 positions, centralisé	7 positions, centralisé	7 positions, centralisé	7 positions, centralisé	7 positions, centralisé
Hauteur de coupe, mm	30 - 80	30 - 80	30 - 80	30 - 80	30 - 80
<b>BAC</b>					
Capacité du bac, litres	70	70	70	70	70
Type de bac	Mixte	Mixte	Mixte	Mixte	Mixte
Défecteur d'éjection	Oui	Oui	Oui	Oui	Oui
<b>ROUES</b>					
Diamètre AV, cm	20	20	20	20	20
Diamètre AR, cm	28	28	28	28	28
Roulements	À billes	À billes	À billes	À billes	À billes
<b>GUIDON</b>					
Réglable	Non	Non	Non	Non	Non
Renforts	Non	Non	Non	Oui	Oui
Cockpit	Non	Oui	Non	Oui	Oui
<b>DIVERS</b>					
Poids, kg	36	38	37	40	41

## CARACTÉRISTIQUES TECHNIQUES TONDEUSES À CONDUCTEUR MARCHANT



### SÉRIE SWE5

### SÉRIE SW8

	SWE5190VS4	SWE5210VS4	SW8210BAE4	SW8210BAE4HD	SW8210BHAE4HD
<b>Surface de travail, m<sup>2</sup></b>	1 500	2 000	2 500	2 500	2 500
<b>MOTEUR</b>					
Marque	BRIGGS & STRATTON	AL-KO	HONDA	HONDA	HONDA
Type	Série 675 EXI	PRO170QSS	GXV160UH2 OHV	GXV160UH2 OHV	GXV160UH2 OHV
Cylindrée, cm <sup>3</sup>	163	166	163	163	163
Puissance, kW @ tr/min	2,6 @ 2800	2,6 @ 2850	3,2 @ 3600	3,2 @ 3600	3,2 @ 3600
Démarrage	Manuel	Manuel	Manuel	Manuel	Manuel
<b>TRANSMISSION</b>					
Autopropulsion	Oui, vitesse variable	Oui, vitesse variable	Oui	Oui	Hydrostatique
Nombre de vitesses	infini	infini	2	2	Infini
Vitesse, km/h	2,5 à 4,5	2,5 à 4,5	2,9 et 4,3	3,6 et 5	0 à 6,1
Transmission moteur/boîte	Courroie	Courroie	Cardan	Cardan	Cardan
<b>COUPE</b>					
Largeur de coupe, cm	48	52	53	53	53
Mulching	Oui	Oui	Option	Option	Option
Matière du carter	Aluminium	Aluminium	Aluminium	Aluminium	Aluminium
Système de coupe	4 en 1 (ramassage, mulching, éjection arrière et latérale)	4 en 1 (ramassage, mulching, éjection arrière et latérale)	Ramassage, Option mulching et éjection latérale	Ramassage, Option mulching et éjection latérale	Ramassage, Option mulching et éjection latérale
Réglage de la hauteur de coupe	6 positions, centralisé	6 positions, centralisé	7 positions par essieu	7 positions par essieu	7 positions par essieu
Hauteur de coupe, mm	30 - 85	30 - 85	15 - 77	22 - 82	22 - 82
<b>BAC</b>					
Capacité du bac, litres	75	75	75	75	75
Type de bac	Mixte	Mixte	Souple	Souple	Souple
Défecteur d'éjection	Oui	Oui	Arrière	Arrière	Arrière
<b>ROUES</b>					
Diamètre AV, cm	20	20	20,3	24,4	24,4
Diamètre AR, cm	28	28	20,3	24,4	24,4
Roulements	À billes	À billes	À billes	À billes	À billes
<b>GUIDON</b>					
Réglable	Oui	Oui	Non	Non	Non
Renforts	Oui	Oui	Non	Oui	Oui
Cockpit	Oui	Oui	Oui	Oui	Oui
<b>DIVERS</b>					
Poids, kg	48	56	56	62	68





# TONDEUSE ROBOT

---

## Série SRE

Connu et reconnu pour ses machines professionnelles à motorisation Diesel, ISEKI sait aussi s'adapter au marché en proposant une tondeuse robot, SRE2601X.

Cette tondeuse robot ISEKI tondra votre pelouse de manière totalement autonome, que votre jardin soit simple ou complexe grâce à ses multiples points de programmation.

Equipée d'une batterie Lithium-Ion, la tondeuse SRE2601X, se rendra à sa station de charge seule pour recharger sa batterie et repartir finir son travail de tonte.

Ainsi, votre pelouse sera toujours parfaitement tondue.





# TONDEUSE ROBOT

Tondeuse intelligente

Conçue pour des surfaces allant jusqu'à 1 800m<sup>2</sup>, cette tondeuse robot au design élégant, vous procurera une tonte de qualité et un travail de finition grâce à ses différents modes de programmation permettant de s'adapter à la complexité de votre terrain.

## Caractéristiques techniques :

MODÈLE	SRE2601X
Surface de travail, m <sup>2</sup>	1800
MOTEUR	
Type	Batterie lithium-ion 4,4Ah / 25,2V
COUPE	
Largeur de coupe, cm	32
Système de coupe	1 tête de coupe 2 x 2 lames
Réglage de la hauteur de coupe	Électrique
Hauteur de coupe, mm	30 à 60
ROUES	
Diamètre AV, cm	8
Diamètre AR, cm	24
DIVERS	
Dimensions L x l x h, cm	62 x 55 x 31
Poids, kg	10



**POINTS DE DÉPART FIXES ET PROGRAMMABLES**  
pour atteindre des zones difficiles d'accès

**CONVIENT POUR DES COULOIRS ÉTROITS JUSQU'À 60 CM**

**BATTERIES LITHIUM-ION**

**ÉCRAN DE CONTRÔLE ÉLECTRONIQUE**

**RÉGLAGE ÉLECTRIQUE DE LA HAUTEUR DE COUPE**



**LARGEUR DE COUPE 32 CM**

**BONNE ADHÉRENCE DE PAR LE PROFIL DES ROUES MOTRICES**

**CAPTEURS INTÉGRÉS**

## EN DÉTAILS



**DOUBLE LAME EN ACIER TREMPÉ**



**ÉCRAN DE PROGRAMMATION**



**S'ADAPTE À TOUS LES TERRAINS**  
Gère sans problème des pentes jusqu'à 45 %





# TONDEUSES AUTOPORTÉES

## Séries SXE & SLE

Afin d'en offrir toujours plus aux amoureux de la marque ISEKI ainsi qu'aux amateurs de produits de qualité, la société ISEKI France propose une gamme complète de tondeuses autoportées. Ainsi, nous vous proposons quatre modèles d'autoportées ramassage et deux modèles d'autoportées éjection latérale. Toutes équipées d'un robuste châssis en acier, de puissants moteurs Briggs & Stratton ou AL-KO Pro et de plateaux de coupe de qualité.

Parmi ce large choix, vous trouverez à coup sûr la tondeuse autoportée ISEKI qu'il vous faut.





# TONDEUSES AUTOPORTÉES

Ejection arrière

D'une fabrication de grande qualité, cette gamme d'autoportées éjection arrière développée par ISEKI France satisfera les utilisateurs les plus exigeants. Ainsi, vous aurez le choix entre motorisation monocylindre ou bicylindre de marque Briggs & Stratton, de largeurs de coupe allant de 95 cm à 125 cm et d'équipements variés tels que bennage électrique, attache-remorque, compteur horaire, jauge à carburant, etc. (selon modèle).

### Caractéristiques techniques :

MODÈLE	Largeur de coupe	Moteur	Transmission	Capacité du bac
SXE213H95	95 cm	B&S Série 3130	Hydrostatique	310 litres
SXE218H105	105 cm	B&S Série 4175	Hydrostatique	310 litres
SXE218H105-SD	105 cm	B&S Série 4175	Hydrostatique	310 litres
SXE222H105	105 cm	B&S Série 7220 Intek	Hydrostatique	310 litres
SXE222H105-SD	105 cm	B&S Série 7220 Intek	Hydrostatique	310 litres
SXE224H125	125 cm	B&S Série 8240 V-Twin	Hydrostatique	310 litres
SXE224H125-SD	125 cm	B&S Série 8240 V-Twin	Hydrostatique	310 litres

FICHE  
TECHNIQUE  
DÉTAILLÉE  
PAGE 88



**OBTURATEUR  
MULCHING ET  
ATTACHE-REMORQUE  
DE SÉRIE**  
(selon modèle)

**RÉGULATEUR  
DE VITESSE**  
(selon modèle)

**DIRECTION SOUPLE  
ET ROBUSTE**  
Système d'une très grande  
souplesse

**CHÂSSIS  
EXTRÊMEMENT  
RIGIDE**

**ESSIEU AVANT  
EN FONTE**  
(selon modèle)

**VISIBILITÉ PARFAITE**  
Plate-forme dégagée et centre  
de gravité très bas pour une  
motricité optimale

**ROUES ARRIÈRE XXL**  
Bonne motricité  
et faible pression  
au sol limitant le  
tassement



**ROULETTES ANTI-SCALP**  
Réduit le risque que les lames touchent le  
sol quand le sol est irrégulier

**TRANSMISSION HYDROSTATIQUE**  
Commande au pied très  
souple et bonne ergonomie

### EN DÉTAILS



**BENNAGE ÉLECTRIQUE**  
(selon modèle)



**TABLEAU DE BORD COMPLET**  
(selon modèle)



**EMBRAYAGE  
ÉLECTROMAGNÉTIQUE**



# TONDEUSES AUTOPORTÉES

Ejection latérale

Issues de la même fabrication que la gamme SXE, les autoportées éjection latérale SLE118H110 et SLE122H110 reprennent la même plateforme et tous ses avantages. Et ce, afin de donner aux utilisateurs d'une autoportée ISEKI ce qu'ils sont en droit d'attendre de notre savoir-faire.

Ces machines sont en outre équipées soit d'un moteur monocylindre de 500 cm<sup>3</sup>, soit d'un moteur bicylindre de 702 cm<sup>3</sup>, tous les 2 alliés à un plateau de coupe d'une largeur de 110 cm permettant d'avoir un résultat de tonte optimal, le tout, dans un confort inégalable. Sans oublier l'attache-remorque de série pour davantage de polyvalence.

### Caractéristiques techniques :

MODÈLE	Largeur de coupe	Moteur	Cylindrée	Transmission
SLE118H110	110 cm	B&S Série 4175	500 cm <sup>3</sup>	Hydrostatique
SLE122H110	110 cm	AL-KO Pro 700 V2	700 cm <sup>3</sup>	Hydrostatique

FICHE  
TECHNIQUE  
DÉTAILLÉE  
PAGE 89



**PLATEAU DE COUPE  
DE 110 CM  
DE LARGE**

**MOTEURS  
MONOCYLINDRE  
OU BICYLINDRE**

**OBTURATEUR  
MULCHING DE SÉRIE**  
Installé sur le plateau

**VISIBILITÉ PARFAITE**  
Plate-forme dégagée et  
centre de gravité très  
bas pour une motricité  
optimale

**SIÈGE GRAND CONFORT**



**CHÂSSIS  
EXTRÊMEMENT  
RIGIDE**

**TRANSMISSION HYDROSTATIQUE**  
Commande au pied très souple  
et bonne ergonomie

**ROUES  
ARRIÈRE XXL**  
Bonne  
motricité  
et faible  
pression au  
sol limitant le  
tassement

### EN DÉTAILS



**ATTACHE-REMORQUE  
DE SÉRIE**



**ESSIEU AVANT**



**RÉGLAGE DE LA HAUTEUR  
DE COUPE CENTRALISÉ**  
Assisté par ressort





# TONDEUSES AUTOPORTÉES

NEW

## Série SXG

Best-sellers de la gamme ISEKI, les tondeuses SXG ont su démontrer, année après année, leur compétitivité par rapport aux machines concurrentes proposées sur le marché. Les 3 modèles de la gamme (SXG216, SXG324 et SXG327) ont été relookés récemment et présentent aujourd'hui un style moderne et ergonomique.

Dotée de nombreux points forts, cette gamme séduira autant les paysagistes et collectivités que les particuliers ayant des surfaces importantes à entretenir.





# TONDEUSES AUTOPORTÉES SXG

Plus de performance et de productivité

**NEW**

Les nouvelles tondeuses SXG font partie des machines best seller de la gamme ISEKI et bénéficient cette année de nombreuses améliorations avec 3 axes principaux : plus de confort, plus de productivité, plus de design.

Ces autoportées sont compactes et parfaitement équilibrées avec un rapport poids/puissance qui permet d'obtenir une motricité hors normes. Elles bénéficient d'une ouverture totale du capot moteur afin d'en faciliter l'accès. Le bac de ramassage est facilement démontable ce qui permet un entretien simplifié et facilite la mise en place d'outils à l'arrière de la machine (SXG216 et modèles HD). Dotées de moteurs ISEKI stage V d'une cylindrée de 688 à 1123 cm<sup>3</sup>, ces tondeuses développent une puissance maxi de 15 à 23 cv.

La sécurité n'est pas en reste : sécurité de capot moteur, accès aux organes en mouvement, intégration du circuit hydraulique du bac dans le châssis du collecteur d'herbe. Enfin, le confort de la plate-forme de conduite est très soigné : siège rembourré et réglable, tableau de bord complet, présence d'un compte-tour.

## Caractéristiques techniques :

MODÈLE	Largeur de coupe	Moteur	Capacité du bac
SXG216	102 cm	ISEKI Diesel stage V Puissance nette : 10,2 kW	350 litres (bennage au sol)
SXG324	122 cm	ISEKI Diesel stage V Puissance nette : 14,6 kW	590 litres (bennage au sol) 650 litres (bennage en hauteur)
SXG327	122 et 137 cm	ISEKI Diesel stage V Puissance nette : 16,3 kW	650 litres (bennage en hauteur)

FICHE  
TECHNIQUE  
DÉTAILLÉE  
PAGE 89



Nouveau ! Joystick ergonomique.



## RAMASSAGE PERFORMANT

- Plateau deux lames contre rotatives, transmission mécanique
- Large canal d'éjection
- Bac très bien ventilé et de grande capacité

## PRÉ ÉQUIPÉE ROUTE

## ESSIEU EN FONTE

Direction assistée précise et souple

## MOTEUR DIESEL ISEKI STAGE V

3 cylindres de 1123 cm<sup>3</sup> (modèles SXG324/327)  
Capot métallique à ouverture intégrale pour faciliter la maintenance

**NOUVEAU BAC DE RAMASSAGE**  
Jusqu'à 650 litres

**NOUVEL ARCEAU DE SÉCURITÉ COMPACT**

**ISEKI SÉRIE SXG**

**NOUVELLE FONCTION DE TONTE EN MARCHÉ ARRIÈRE**  
Pour plus de productivité

**COLONNE DE DIRECTION RÉGLABLE**

**NOUVEAU JOYSTICK DE COMMANDE DU BAC**



**NEW**

(SXG327)

(Photo non contractuelle)

**PRISE 12 V**

**PLATEAU DE COUPE SXG122C**  
entièrement redessiné pour optimiser les performances de ramassage

## EN DÉTAILS

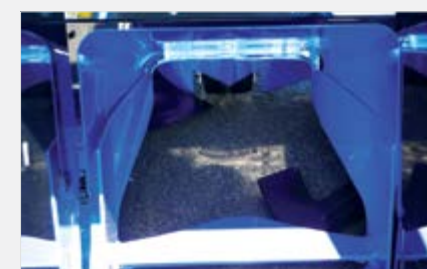

**CANAL D'ÉJECTION XXL**



**LAME INDEXÉE**



**TRANSMISSION MÉCANIQUE**

Boîtiers de transmission en fonte, système Quick Fix avec dépose du berceau et du plateau simple et rapide

**RETOUR AU SOMMAIRE**  
CLIQUEZ ICI !



## Plateaux de coupe



**POULIE DE TRANSMISSION EN FONTE**

**DÉPOSE DU PLATEAU FACILE ET RAPIDE**

**PALIER RENFORCÉS**

**ROUES DE JAUGE HAUTE DURABILITÉ**  
En caoutchouc, bagues téflonnées

ADAPTABLE SUR	SXG216	SXG324 et SXG327	SXG327	
MODÈLES	SXG102N	SXG122C	SXG137	SXG137HACH
Type d'éjection	Éjection arrière	Éjection arrière	Éjection arrière	Mulching
Largeur de coupe, cm	102	122	137	137
Hauteur de coupe, mm	30 à 120	25 à 90	25 à 90	25 à 90
Nombre de lames	2	2	2	3 x 2
Kit mulching (option)	KITMULSXG15	SXG3-KITMUL122A	SXG3-KITMUL137	-

## Bacs de ramassage



**CAPTEUR DE REMPLISSAGE RÉGLABLE**

**BAC RIGIDE ROBUSTE**

**VIDANGE OPTIMALE DU BAC**  
Nettoyage rapide du canal d'éjection sans descendre du poste de conduite

ADAPTABLE SUR	SXG216	SXG324 et SXG327	
MODÈLES	SXG350S	SXG590S	SXG650HA
Bennage	Au sol	Au sol	En hauteur
Commande	Électro-hydraulique	Hydraulique	Hydraulique
Capacité, litre	350	590	650
Hauteur de déversement, m	0,54	1,13	2,08

**NOUVEAU JOYSTICK DE COMMANDE DU BAC**



**Fond de bac amovible**  
KITDEFLSXG ou  
KITDEFLSXG600H



**Kit mulching**  
SXG3-KITMUL122A ou  
SXG3-KITMUL137

## Une polyvalence exceptionnelle !

La tondeuse autoportée SXG, permet l'adaptation de divers accessoires à l'avant et à l'arrière ; ce qui vous permettra de l'utiliser quelle que soit la saison.

Vous pourrez également tondre à la carte en fonction de vos souhaits, soit en ramassage (deux bacs disponibles), soit en éjection arrière (deux déflecteurs disponibles), soit en mulching (2 kits disponibles et un plateau mulching dédié). Le chariot de dépose du bac pourra également vous être utile pour gagner du temps lors de vos démontages. Enfin, en hiver, vous pourrez utiliser votre machine pour le déneigement avec l'adaptation d'une lame à neige de 1,25 mètre.



**Chariot de dépose du bac**  
SXG3-CHAR

## Auvent de confort amovible **NEW**

Véritable auvent de confort amovible contre les intempéries (soleil et pluie), qu'importe la saison cet accessoire vous sera utile. Facilement démontable pour le transport ou pour replier l'arceau.



**Auvent de confort amovible**





# CARACTÉRISTIQUES TECHNIQUES TONDEUSES AUTOPORTÉES

## SÉRIE SXE

SXE213H95



SXE218HE105  
SXE218HE105-SD\*



\*sans tableau de bord

SXE222HE105  
SXE222HE105-SD\*



\*sans tableau de bord

SXE224HE125  
SXE224HE125-SD\*



\*sans tableau de bord

Moteur				
Type	BRIGGS & STRATTON Série 3130	BRIGGS & STRATTON Série 4175	BRIGGS & STRATTON Série 7220 Intek	BRIGGS & STRATTON Série 8240 V-Twin
Injection	Carburateur	Carburateur	Carburateurs	Carburateurs
Cylindrée	344 cm³ / 1 cylindre	500 cm³ / 1 cylindre	656 cm³ / 2 cylindres	724 cm³ / 2 cylindres
Puissance nette (ECE-R120)	-	-	-	-
Puissance maxi	-	-	-	-
Couple moteur	-	-	-	-
Refroidissement	Par air	Par air	Par air	Par air
Graissage	Par barbotage	Par pompe à huile	Par pompe à huile	Par pompe à huile
Démarrage	Electrique	Electrique	Electrique	Electrique
Capacité réservoir	8	8	8	8
Châssis				
Direction	Mécanique	Mécanique	Mécanique	Mécanique
Rayon de braquage mini	60	60	60	60
Essieu avant	Acier	Acier	Fonte	Fonte
Essieu arrière	-	-	-	-
Transmission				
Roues motrices	2	2	2	2
Type boîte de vitesses	Hydrostatique	Hydrostatique	Hydrostatique	Hydrostatique
Nombre de vitesses	Infini	Infini	Infini	Infini
Type commande	2 pédales	2 pédales	2 pédales	2 pédales
Vitesse AV / AR	0 à 9 / 0 à 4 km/h	0 à 9 / 0 à 4 km/h	0 à 9 / 0 à 4 km/h	0 à 9 / 0 à 4 km/h
Blocage de différentiel	Non	Non	Non	Non
Transmission moteur / boîte	Courroie	Courroie	Courroie	Courroie
Transmission moteur / lame	Courroie	Courroie	Courroie	Courroie
Embrayage lame	Electromagnétique	Electromagnétique	Electromagnétique	Electromagnétique
Frein de lame	Oui	Oui	Oui	Oui
Équipement				
Alarme remplissage bac	Oui	Oui	Oui	Oui
Compteur horaire	Non	Oui	Oui	Oui
Jauge carburant	Non	Oui	Oui	Oui
Siège réglable	Oui	Oui	Oui	Oui
Tableau de bord	Non	Oui / Non version SD	Oui / Non version SD	Oui / Non version SD
Défecteur	Oui (en option)	Oui (en option)	Oui (en option)	Oui (en option)
Éclairage routier	Non	Non	Non	Non
Contrepoids	Non	Non	Non	Non
Batterie	-	-	-	-
Alternateur	-	-	-	-
Sécurité				
Siège	Oui	Oui	Oui	Oui
Capot moteur	Non	Non	Non	Non
Démarrage	Oui	Oui	Oui	Oui
Lame	Oui	Oui	Oui	Oui
Bac	Oui	Oui	Oui	Oui
Coupe				
Matière carter	Acier	Acier	Acier	Acier
Éjection / ramassage AR	Ejection arrière	Ejection arrière	Ejection arrière	Ejection arrière
Mulching	Obturbateur mulching	Obturbateur mulching	Obturbateur mulching	Obturbateur mulching
Largeur de coupe	95 cm	105 cm	105 cm	125 cm
Nombre de lames	2	2	2	2
Relevage de la coupe	Manuel centralisé	Manuel centralisé	Manuel centralisé	Manuel centralisé
Hauteur de coupe	30 à 90 mm	30 à 90 mm	30 à 90 mm	30 à 90 mm
Système de réglage	-	-	-	-
Nombre de positions	7	7	7	7
Ramassage				
Capacité du bac	310 litres	310 litres	310 litres	310 litres
Vidange du bac	Manuel (électrique en option)	Electrique et manuel	Electrique et manuel	Electrique et manuel
Bennage au sol	-	-	-	-
Bennage en hauteur	-	-	-	-
Démontage rapide du bac	Oui	Oui	Oui	Oui
Divers				
Dim. L x l x h avec bac	2,51 x 1 x 1,2 m	2,51 x 1,10 x 1,2 m	2,51 x 1,10 x 1,2 m	2,51 x 1,30 x 1,2 m
Empattement	-	-	-	-
Voie avant (mm)	-	-	-	-
Voie arrière (mm)	-	-	-	-
Pneus avant / arrière	15 x 6 / 20 x 10	16 x 6,5 / 20 x 10	16 x 6,5 / 23 x 10,5	16 x 6,5 / 23 x 10,5
Poids sans bac ni plateau	-	-	-	-
Poids avec bac au sol + plateau	230 kg	238 kg	288 kg	357 kg
Poids avec bac en hauteur + plateau	-	-	-	-
Garde au sol avec plateau	-	-	-	-

# CARACTÉRISTIQUES TECHNIQUES TONDEUSES AUTOPORTÉES

## SÉRIE SLE

SLE118H110



SLE122H110



## SÉRIE SXG

SXG216



SXG324



SXG327



BRIGGS & STRATTON Série 4175	AL-KO Pro 700 V-Twin	E269G Diesel 2 cylindres Stage V	E3112-XG03 - Diesel 3 cylindres	E3112-XG04 - Diesel 3 cylindres
Carburateur	Carburateurs	Indirecte	indirecte	indirecte
500 cm³ / 1 cylindre	700 cm³ / 2 cylindres	688 cm³	1123 cm³	1123 cm³
-	-	10,2 kW	14,6 kW	16,3 kW
-	-	15 CV	19,8 CV	22,2 Cv
-	-	57,8 Nm à 2800 tr/min	58 Nm à 1600 tr/min	64 Nm à 1600 tr/min
Par air	Par air	Par eau	Liquide circulation forcée	Liquide circulation forcée
Par pompe à huile	Par pompe à huile	Par pompe à huile	Par pompe à huile	Par pompe à huile
Electrique	Electrique	Electrique	Electrique	Electrique
8	8	18 litres	21 litres	21 litres
Moteur				
Mécanique	Mécanique	Mécanique	Assitée hydraulique	Assitée hydraulique
-	60 cm	-	242 cm	242 cm
Acier	Acier	Acier oscillant	Fonte sur pivot	Fonte sur pivot
-	-	Acier avec renforts, fixe	Fonte fixe	Fonte fixe
Châssis				
2	2	2	2	2
Hydrostatique	Hydrostatique	Hydrostatique	Hydrostatique	Hydrostatique
Infini	Infini	Infini	Oui	Oui
2 pédales	2 pédales	2 pédales	2 pédales ergonomiques et réglables	2 pédales ergonomiques et réglables
0 à 9 / 0 à 4 km/h	0 à 9 / 0 à 4 km/h	11 km/h - 6 km/h	16,6 km/h / 10 km/h	19 km/h / 11 km/h
Non	Non	Non	Oui	Oui
Courroie	Courroie	Cardan	Cardan	Cardan
Courroie	Courroie	Cardan + courroies	Cardans + courroies	Cardans + courroies
Electromagnétique	Electromagnétique	2 courroies	Electrique	Electrique
Oui	Oui	Oui sur PDF	Oui	Oui
Transmission				
-	-	Oui - réglable	Oui - réglable	Oui - réglable
Non	Non	Oui	Oui - digital	Oui - digital
Non	Non	Oui	Oui	Oui
Oui	Oui	Oui	Oui - confort	Oui - confort
Non	Non	Oui	Multifonctions	Multifonctions
Non	Non	Oui (option)	Option Fond de bac ammovible	Option Fond de bac ammovible
Non	Non	Non	Option	Option
Non	Non	Non	De série	De série
-	-	38B20	44B19L	44B19L
-	-	8,5 A	12V/40A	12V/40A
Équipement				
Oui	Oui	Oui	Oui	Oui
Non	Non	Oui	Oui	Oui
Oui	Oui	Oui	Oui	Oui
Oui	Oui	Oui	Oui	Oui
Oui	Oui	Oui	Oui	Oui
Oui	Oui	Oui	Oui	Oui
Oui	Oui	Oui	Oui	Oui
Oui	Oui	Oui	Oui	Oui
Oui	Oui	Oui	Oui	Oui
Oui	Oui	Oui	Oui	Oui
Sécurité				
Acier	Acier	Acier avec renforts	Acier	Acier
Ejection latérale	Ejection latérale	- / Oui	Arrière	Arrière
Obturbateur mulching	Obturbateur mulching	Option	Kit en option	Kit en option pour plateau 122/137 cm et plateau mulching spécifique
110 cm	110 cm	102 cm	122 cm	122 et 137 cm
2	2	2	2 lames indexées	2 lames indexées et 3x2 lames en mulching
Manuel centralisé	Manuel centralisé	Mécanique assistée	Hydraulique	Hydraulique
30 à 90 mm	30 à 90 mm	30 à 120 mm	25 à 115 mm	25 à 115 mm
-	-	Micrométrique		Micrométrique
7	7	7 sur roues de jauge du plateau	7	Molette ergonomique crantée depuis le poste de conduite
Coupe				
-	-	350 litres	590 l bennage sol ou 650 litres bennage hauteur	650 litres bennage hauteur
-	-	-	Électro-hydraulique	Hydraulique
-	-	-	0,54 m	1,09 m
-	-	-	-	2,04 m
-	-	-	-	1,13 m
-	-	-	-	2,08 m
-	-	Oui, à la main sans outils	Oui - chariot en option	Oui - chariot en option
Ramassage				
1,95 x 1,35 x 1,2 m	1,95 x 1,35 x 1,2 m	2,50 x 1,07 x 1,22 m	3240 x 1220 x 1993 (sol*) 3250 x 1372 x 1982 (hauteur**)	3250 x 1372 x 2022**
-	-	1,22 m	1365 mm	1450 mm
-	-	770	890 mm	905 mm
-	-	790	860 mm	860 mm
15 x 6 / 20 x 10	15 x 6 / 20 x 10	16 x 6,50 - 8 / 20 x 8,00 - 10	23x10,50-12 / 16x6,5-8	26x10,50-12 / 18x8,5-8
216 kg (avec plateau)	236 kg (avec plateau)	385 kg	742 kg	-
-	-	422 kg	-	860 kg
-	-	-	-	11,5 cm
-	-	11 cm	13 cm	13 cm

\*Mesures prises avec bac bennage au sol et plateau 1,22 m - \*\*Mesures prises avec bac bennage en hauteur et plateau 1,37 m

RETOUR AU SOMMAIRE CLIQUEZ ICI !





# TONDEUSES À COUPE FRONTALE

## Série SF2

La gamme des tondeuses SF2 a été développée par les ingénieurs ISEKI pour répondre à 3 besoins spécifiques liés à la tonte : compacité, performance, confort.

ISEKI est présent depuis plus de 10 ans sur le marché du ramassage central arrière et bénéficie d'une grande expérience sur ce segment ce qui lui permet de proposer aujourd'hui une machine irréprochable.

Cette machine répond parfaitement aux 3 critères qui ont initié son développement et elle apportera donc satisfaction aux paysagistes et aux collectivités en toutes circonstances.





# TONDEUSES À COUPE FRONTALE

Confort et performances

Les nouvelles tondeuses frontales SF2 combinent puissance, motricité et grande capacité de ramassage quelles que soient les conditions rencontrées. Conçues et développées par nos équipes d'ingénieurs au Japon qui bénéficient d'une grande expérience sur le segment des tondeuses frontales, ces machines apporteront satisfaction aux utilisateurs professionnels les plus exigeants. Leurs moteurs Diesel ISEKI très performants, combinés aux plateaux de coupe 137 cm et 152 cm et au bac spécialement étudié, offrent à ces machines des capacités de travail hors normes.

## Moteurs Diesel et nouvelle norme antipollution Stage V

Les nouvelles normes antipollution pour tous les moteurs Diesel sont entrées en vigueur à la fin de l'année 2019 avec la mise en application du **Stage V**, qui abaisse encore le niveau maximal d'émissions de particules et de polluants.

La norme demande une réduction drastique des émissions polluantes :

- 37% de réduction d'hydrocarbures et de monoxyde d'azote (HC + NOx).
- plus de 90% de réduction des particules.

**ISEKI fabrique ses moteurs Diesel** réputés pour leur robustesse et leurs performances.

### Caractéristiques techniques :

MODÈLE	Largeur de coupe	Moteur	Capacité du bac
SF225	137 cm	ISEKI Diesel Stage V Puissance nette ECE-R120 : 16.3 kW	950 litres bannage en hauteur
SF237	152 cm ou 137 cm	ISEKI Diesel Stage V Puissance nette ECE-R120 : 25.7 kW	950 litres bannage en hauteur

FICHE  
TECHNIQUE  
DÉTAILLÉE  
PAGE 104

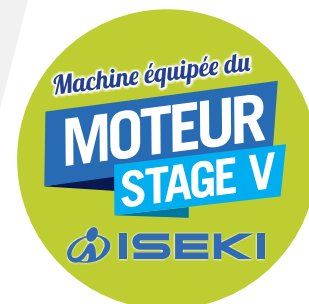

### NETTOYAGE AUTOMATIQUE DU RADIATEUR

Par inversion de flux d'air

### MOTEURS ISEKI STAGE V ULTRA PUISSANTS

Cylindrées hors normes

### QUALITÉ DE COUPE IRRÉPROCHABLE

Entraînement entièrement mécanique (pas de courroie)

### NOUVEAU TABLEAU DE BORD (SF237) entièrement digital

NEW

**ARCEAU DE SÉCURITÉ REPLIABLE ROPS**  
Machine compacte

**TRANSMISSION GROUPE HST AUX ROUES ENTIÈREMENT MÉCANIQUE**  
Pour une motricité irréprochable

**BAC 950 LITRES**  
L'un des plus importants du marché

**PÉDALES D'AVANCEMENT ERGONOMIQUES ET RÉGLABLES**



Photo non contractuelle

**PLATEAU DE COUPE 1,52 M**  
(ou 1,37 m) Entraînement entièrement mécanique (pas de courroie)

### EN DÉTAILS



**RÉGLAGE HYDRAULIQUE DE LA HAUTEUR DE COUPE SUR LES PLATEAU EN 1,52 M**



**LARGE GRILLE DE FILTRATION AMOVIBLE** Refroidissement transmission, accessoires et moteur



**PLATEAU EJECTION ARRIÈRE 1,52 M**



## Bac de ramassage 950 litres



Les tondeuses SF2 font partie des machines bénéficiant d'une capacité de bac parmi les plus importantes du marché dans leur catégorie. Avec 950 litres de capacité, la conception de ce bac a été fortement inspirée par la série SF5 qui, au vu de ses capacités de ramassage, rencontre un franc succès depuis le début de sa commercialisation.

Le bac est alimenté par une turbine 6 pales diamètre 360 mm qui fournit un très bon rendement même dans les conditions les plus complexes. Pour éviter toute perte de puissance, l'entraînement de la turbine est entièrement mécanique avec un embrayage à commande électrohydraulique.

Selon les versions, la vitesse de rotation de la turbine est de 2100 tr/min (SF225) ou de 2650 tr/min (SF237), et un déflecteur motorisé à l'intérieur du bac assure un remplissage parfait. Enfin, la ventilation du container de 950 litres a été parfaitement étudiée ce qui, combiné aux différents autres organes (turbines, déflecteur), assure un remplissage uniforme et total.

BAC ADAPTABLE SUR	SF225 et SF237
<b>MODÈLE</b>	<b>SF950H3</b>
Bennage	En hauteur
Entraînement de la turbine	Mécanique (sans courroie)
Capacité, litres	950
Hauteur de déversement maxi, m	2,125 / 2,250
Vidange du bac	Hydraulique



**AUVENT DE CONFORT AMOVIBLE**  
Véritable auvent de confort amovible contre les intempéries (soleil et pluie), quel que soit la saison cet accessoire vous sera utile



**REMPLISSAGE OPTIMAL DU BAC**  
Déflecteur motorisé et capteur de remplissage

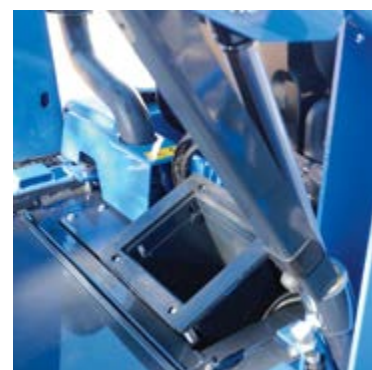

**SÉCURITÉ DE VÉRINS**  
Pour accès lors de la maintenance

**TURBINE 6 PALES**  
Grand diamètre (360 mm), vitesses de rotation suivant modèle (2100 ou 2650 tr/min)

**TRANSMISSION DU MOTEUR À LA TURBINE ENTIÈREMENT MÉCANIQUE**  
(Pas de courroie)

**HAUTEUR DE LEVÉE MAXI : 2,25 M (SF237)**

## Les plateaux de coupe

Ces tondeuses sont équipées soit de plateaux de coupe 137 cm avec des lames indexées et pions de cisaillement pour protéger la transmission, soit de plateaux de coupe 152 cm munis de 2 disques, avec pour chacun, deux couteaux rétractables qui s'escamotent en cas d'obstacles. Ce système permet de protéger la transmission entièrement mécanique (pas de courroie) qui est animée par deux boîtiers renvoi d'angle en fonte extrêmement robustes. Le réglage de la hauteur de coupe est soit manuel (SF2152) soit électro



SF2152 modèle de série qui équipe les SF2 en sortie d'usine.

hydraulique (SF2152H) et réglable depuis le poste de conduite. Le plateau est entièrement flottant, et les amplitudes horizontales et verticales sont très efficaces pour épouser le terrain. Le réglage de la hauteur de coupe est précis et se fait en moins d'une

minute à l'aide d'un levier situé sur les supports de roues de jauge. Les roues avant sont de conception robuste et sont montées sur graisseurs. Enfin, le plateau de coupe peut se mettre en position de nettoyage en moins de 2 minutes, sans démonter le cardan.



PLATEAUX DE COUPE ADAPTABLES SUR	SF225/237	SF237	SF225/237SD	SF225/237
<b>MODÈLES</b>	<b>SF2137</b>	<b>SF2152</b>	<b>SF2137SD</b>	<b>SF2152MUL</b>
Type d'éjection	Arrière	Arrière	Arrière	Latérale
Largueur de coupe, cm	137	152 ou 137	152	137
Hauteur de coupe, mm	25 à 120	25 à 120	25 à 120	25 à 116
Nombre de lames	2	2 x 2 montées sur disque	2 x 2 montées sur disque	3
Kit mulching	De série + lames mulching	De série	De série	Option
				3
				De série

## SF225 et SF237 version SD

Proposées également en version sans turbine, les SF225 et 237 peuvent également animer un plateau de coupe éjection latérale d'une largeur de 137 cm. Ce plateau peut recevoir un kit mulching ce qui vous permettra encore plus de polyvalence. Cette machine est équipée d'un siège d'origine Iseki très confortable (différent de celui proposé sur les SF225 et 237 avec turbine) et d'un arceau de sécurité.

Enfin cette machine peut recevoir une benne qui vous permettra de transporter vos outils et quelques sacs de terreau ou d'engrais. Un broyeur frontal est également disponible, référence : TBF137-SF2C6M



**TRANSMISSION DU MOTEUR AUX LAMES ENTIÈREMENT MÉCANIQUE**  
(Pas de courroie)

**2 LARGEURS DE COUPE DISPONIBLES**  
152 et 137 cm

**BOITIERS DE TRANSMISSION EN FONTE**  
Protégés par des pions de cisaillement (SF2137) ou des lames rétractables (SF2152 et SF2152H)



## BROYEUR FRONTAL

Largueur de travail : 137 cm  
Largueur hors tout : 160 cm  
Boîtier : fonte et roue libre  
Type de couteaux : Y  
Montage des couteaux : sur manille  
Épaisseur des couteaux : 6 mm  
Nombre de couteaux : 60 jeux





# TONDEUSES À COUPE FRONTALE

## Série SF5

Modèle haut de gamme des tondeuses autoportées à coupe frontale ISEKI, la gamme SF5 est composée de 2 modèles : la SF544 avec un plateau de coupe de 152 cm et la SF551 avec un plateau de coupe de 152 cm ou 180 cm. Ces tondeuses ont connu un lancement très remarqué et sont très vite devenues des produits incontournables de la marque. Les nouveaux moteurs Diesel ISEKI stage V très performants, combinés aux plateaux de coupe et à une turbine surpuissante offrent à ces tondeuses des capacités de travail hors normes.

### Moteurs Diesel et nouvelle norme antipollution Stage V

Les nouvelles normes antipollution pour tous les moteurs Diesel sont entrées en vigueur à la fin de l'année 2019 avec la mise en application du **Stage V**, qui abaisse encore le niveau maximal d'émissions de particules et de polluants.

La norme demande une réduction drastique des émissions polluantes :

- 37% de réduction d'hydrocarbures et de monoxyde d'azote (HC + NOx).
- plus de 90% de réduction des particules.

**ISEKI fabrique ses moteurs Diesel** réputés pour leur robustesse et leurs performances.





# TONDEUSES À COUPE FRONTALE SF5

Hautes performances

Hautes performances, c'est la définition des nouveaux moteurs stage V qui équipent les tondeuses frontales SF5. Respectueux de l'environnement et dotés d'une puissance élevée, ces moteurs viennent équiper des machines ISEKI éprouvées. Grâce à sa conception et son centre de gravité bas, la machine est stable sur les pentes. Les nouvelles SF5 privilégient la performance et le confort : le mode Eco permet de réduire le bruit et les vibrations. Pour cette nouvelle génération, nos ingénieurs au Japon ont travaillé sur la turbine d'aspiration qui a été perfectionnée avec l'ajout d'un renfort en acier inoxydable remplaçable et le capot moteur qui peut entièrement s'ouvrir par l'arrière.

De même, toute l'instrumentation du tableau de bord a été repensée pour une meilleure lisibilité et un design moderne. L'opérateur sera désormais protégé par une grille à l'arrière du poste de travail, derrière le siège. Pour faciliter le transport de la machine, Iseki l'a équipée de points d'encrage très pratiques. Le poste de conduite a reçu toutes les attentions de nos équipes techniques puisqu'un travail poussé a été réalisé sur l'ergonomie : les pédales de frein et d'avancement sont sur la gauche et à droite se trouvent les 2 pédales hydrostatiques (AV/AR).

Le système de régulation de vitesse permet de maintenir la vitesse de travail sans actionner la pédale d'avancement ou de recul, et l'opérateur est alors libéré des vibrations de la pédale. Toutes les commandes, à l'exception du frein à main, se situent à droite de l'opérateur et le levier pour le relevage du plateau de coupe se situe en face de celui-ci pour que son maniement en soit aisé.

En termes de performances, les SF5 ne sont pas en reste puisque le bac de ramassage a été revu : 1.300 litres de capacité (la plus grande du marché) pour une hauteur de bennage à 2.20 m.

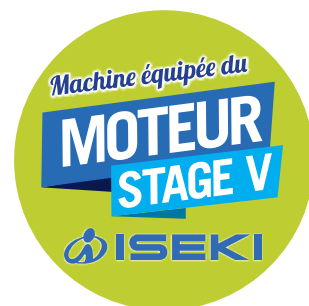

**NOUVEAU PLATEAU 180 CM (SF551)**  
et toujours disponible en 152 cm

**QUALITÉ DE COUPE IRRÉPROCHABLE**  
Entraînement entièrement mécanique (pas de courroie)

**MOTEURS ISEKI STAGE V ULTRA PUISSANTS**  
Propres, puissants et silencieux

**TURBINE SURPUISSANTE**  
Entraînement entièrement mécanique (pas de courroie)  
2 vitesses de turbine (mode normal et silencieux)

**ARCEAU DE SÉCURITÉ REPLIABLE ROPS**  
Machine compacte

**BAC 1300 LITRES**  
L'un des plus importants bacs de ramassage du marché, bennage hauteur 220 cm

**NOUVEAU MODE ECO**  
Pour limiter la consommation de carburant

**NOUVEAU SWITCH DE COMMANDE DE TURBINE**  
**NOUVEAU TABLEAU DE BORD**



SF551HD152 avec kit version route

FICHE TECHNIQUE DÉTAILLÉE PAGE 105



Switch de l'interrupteur du mode éco



Caractéristiques techniques :

MODÈLE	Largueur de coupe	Moteur	Capacité du bac
SF544	152 cm	ISEKI Diesel moteur stage V Puissance brute 31 kW	1300 litres bennage en hauteur
SF551	152 cm ou 180 cm	ISEKI Diesel moteur stage V Puissance brute 36,1 kW	1300 litres bennage en hauteur

EN DÉTAILS



RÉGLAGE ÉLECTRO HYDRAULIQUE DE LA HAUTEUR DE COUPE d'origine sur plateau SF583H



NOUVEAU TABLEAU DE BORD Ultra lisible et complet



GRILLE DE FILTRATION AMOVIBLE Refroidissement transmission, accessoires et moteur



## Qualité de coupe optimale



Le plateau de coupe 1,52 m est équipé de 2 disques avec chacun deux couteaux rétractables qui s'escamotent en cas d'obstacles. Ce système permet de protéger la transmission entièrement mécanique (pas de courroie) qui est animée par deux boîtiers renvoi d'angle en fonte extrêmement robustes.

Le plateau est bien entendu entièrement flottant, et les amplitudes horizontales et verticales sont très efficaces pour épouser le terrain.

Le réglage de la hauteur de coupe est précis et se fait en moins d'une minute à l'aide de 2 poignées situées sur les supports de roues de jauge. Les roues avant sont de conception robuste et sont montées sur graisseurs. Enfin, le plateau de coupe peut se mettre en position de nettoyage en moins de 2 minutes, sans démonter le cardan ce qui est très pratique lors de l'entretien.

Possibilité de régler la hauteur de coupe depuis le poste de conduite (plateau 152 cm - kit en option).



PLATEAUX DE COUPE ADAPTÉS SUR	SF544 ET SF551		SF551	
MODÈLES	SF552	SF552H	SF583	SF583H
Type d'éjection	Arrière	Arrière	Arrière	Arrière
Largeur de coupe, cm	152	152	180	180
Hauteur de coupe, mm	20 à 120 (réglage méca ou hydrau en option)	20 à 120 (réglage électro hydraulique)	25 à 125 réglage méca	25 à 125 réglage hydrau
Nombre de lames	2 x 2	2 x 2	2 x 2	2 x 2
Kit mulching	Kit mulching : obturateur	Kit mulching : obturateur	Kit mulching : obturateur	Kit mulching : obturateur



**AUVENT DE CONFORT AMOVIBLE**  
Véritable auvent de confort amovible contre les intempéries (soleil et pluie), quel que soit la saison cet accessoire vous sera utile

**ENTRAÎNEMENT DE LA COUPE ENTièrement MÉCANIQUE**  
(sans courroie)



**RÉGLAGE DE LA HAUTEUR DE COUPE SIMPLE ET PRÉCIS**



**ROUE AVANT ROBUSTE**  
Montée sur graisseurs

**2 LAMES MONTÉES SUR DISQUES**  
Lames rétractables en cas d'obstacles



## Bac de ramassage XXL

D'une capacité de 1300 litres, le bac des tondeuses SF5 fait partie des plus importants et performants du marché. Ce bac de ramassage se remplit de façon maximum grâce à la combinaison de 3 éléments entièrement conçus et développés par ISEKI :

- Une turbine 6 pales de grande dimension (370 mm de diamètre) avec un tuyau parmi les plus importants du marché (225 mm de diamètre).
- Un déflecteur motorisé assurant une excellente répartition de l'herbe dans le bac.
- Un container parfaitement étudié pour assurer une ventilation parfaite qui, combinée au travail du déflecteur, permettra un remplissage optimum.

ADAPTABLE SUR	SF544 et SF551
MODÈLE	SF1300H
Bennage	En hauteur
Entraînement de la turbine	Mécanique (sans courroie)
Capacité, litre	1 300
Hauteur de déversement, m	2,10
Ø de la turbine, mm	370
Vidange du bac	Hydraulique
Déport à hauteur maxi, mm	380

**L'UN DES PLUS GRANDS BACS DU MARCHÉ : 1300 LITRES**



**REMPLISSAGE OPTIMAL DU BAC**  
Déflecteur motorisé et capteur de remplissage



**SÉCURITÉ DE VÉRINS**  
Pour accès lors de la maintenance

**TURBINE 6 PALES**  
Grand diamètre avec 2 vitesses de rotation (3000 et 2400 tr/min)

**TRANSMISSION DU MOTEUR À LA TURBINE ENTièrement MÉCANIQUE**

**HAUTEUR DE LEVÉE : 2,10 M**





## Instrumentalisation tableau de bord

L'instrumentation du tableau de bord a été repensée pour une meilleure lisibilité et un design moderne. L'opérateur sera désormais protégé par une grille à l'arrière du poste de travail, derrière le siège.

Pour faciliter le transport de la machine, Iseki l'a équipée de points d'ancrage très pratiques. Le poste de conduite a reçu toutes les attentions de nos équipes techniques puisqu'un travail poussé a été réalisé sur l'ergonomie : la pédale de frein se trouve sur la gauche et à droite se trouvent les 2 pédales hydrostatiques (AV/AR).

Le système de régulation de vitesse permet de maintenir la vitesse de travail sans actionner la pédale d'avancement.

A l'exception du frein à main, toutes les commandes se situent à droite de l'opérateur : le levier pour le relevage du plateau de coupe, les commandes du bac, et la commande de l'accélérateur. Tous ces éléments sont idéalement placés pour une utilisation simplifiée.



## COMMANDES ACCESSIBLES

Tableau de bord intuitif

## Cabine

Stock limité, nous consulter



La cabine panoramique des tondeuses SF5 a été pensée et développée avec les plus grandes exigences aussi bien concernant le confort que l'ergonomie.

L'accès à la plate-forme de conduite se fait par de larges portes vitrées montées sur vérins. Une fois à l'intérieur, l'utilisateur retrouvera l'excellent confort du poste de conduite de la tondeuse SF5 avec en plus la climatisation.

La vision sur le plateau de coupe est parfaite, grâce à deux vitres latérales parfaitement positionnées. Le pare-brise avant est bombé et donne à la machine un look très design. Le nettoyage de la vitre est assuré par un large essuie-glace et un lave-glace.

### ÉQUIPEMENTS

- Climatisation et chauffage hautes performances de série
- Essuie-glace et lave-glace
- Isolation phonique
- 2 rétroviseurs

### AUTRES ACCESSOIRES DISPONIBLES



Kit renfort de protection de radiateur (SF4-KITPROTEC)



Kit aspirateur de feuilles (SF4-ASPI)

\*Photo non contractuelle

## VISION PANORAMIQUE

Cabine vitrée jusqu'aux pieds du conducteur à l'avant



## LARGE ACCÈS AU POSTE DE CONDUITE

## CABINE SUSPENDUE

Parfaitement isolée des vibrations

## CHAUFFAGE ET CLIMATISATION INTÉGRÉS

## BONNE INSONORISATION DU POSTE DE CONDUITE





<b>MOTEUR</b>			
Type	ISEKI Diesel 3 cylindres	ISEKI Diesel stage V - 3 cylindres	ISEKI Diesel stage V - 3 Cylindres E3FH
Injection	Indirecte	Indirecte	Directe
Cylindrée	1123 / 1826 cm <sup>3</sup> turbo	1123 cm <sup>3</sup>	1826 cm <sup>3</sup> Turbo
Puissance nette (ECE-R120)	16,3 kW / 24,2 kW	16,3 kW	25,7 kW
Puissance maxi	-	-	-
Couple moteur	SF225 : 65 Nm à 2000 tr/min SF237 : 112 Nm à 1800 tr / min	65 Nm à 2000 tr/min	112 Nm à 1800 tr/min
Refroidissement	Liquide circulation forcée	Liquide circulation forcée	Liquide circulation forcée
Graissage	Par pompe à huile	Par pompe à huile	Par pompe à huile
Démarrage	Électrique	Électrique	Électrique
Capacité réservoir	40 litres	40 litres	40 litres
<b>CHÂSSIS</b>			
Direction	Assistée	Assistée	Assistée hydraulique
Rayon de braquage mini	89 cm	89 cm	89 cm
Essieu avant	Fonte, fixe	Fonte, fixe	Fonte
Essieu arrière	Fonte sur pivot	Fonte sur pivot	Fonte sur pivot et renvois d'angle
<b>TRANSMISSION</b>			
Roues motrices	4 automatiques ou permanentes	4 automatiques ou permanentes	4 transmission entièrement mécaniques
Type boîte de vitesses	Hydrostatique	Hydrostatique	Hydrostatique
Nombre de vitesses	Infini	Infini	Infini
Cruise control	-	-	-
Type commande	2 pédales ergonomiques et réglables	2 pédales ergonomiques et réglables	2 pédales ergonomiques et réglables
Vitesse AV / AR	15 km/h - 10 km/h	15 km/h - 10 km/h	15 km/h - 10 km/h
Blocage de différentiel	Oui	Oui	Oui mécanique
Transmission moteur / boîte	Cardan	Cardan	Cardan
Transmission moteur / lame	Cardan + courroies	Cardans	Cardan
Embrayage lame	Electro hydraulique	Electro hydraulique	Electro hydraulique
Frein de lame	Oui	Oui	Oui
<b>ÉQUIPEMENT</b>			
Alarme remplissage bac	-	Oui	Oui
Compteur horaire	Oui	Oui	Oui digital
Jauge carburant	Oui	Oui	Oui digital
Siège réglable	Oui avec appui-tête et accoudoirs	Oui avec appui-tête et accoudoirs	Oui grand confort avec appui tête réglable et accoudoirs réglables
Tableau de bord	Multifonctions	Multifonctions	Multifonctions et réglable
Éclairage routier	Option	Option	Option
Contrepoids	De série	De série	NC
Batterie	55B24R / 80D26R	55B24R	-
Alternateur	-	-	-
<b>SÉCURITÉ</b>			
Siège	Oui	Oui	Oui
Capot moteur	Oui	Oui	Oui
Démarrage	Oui	Oui	Oui
Lame	Oui	Oui	Oui
Bac	Oui	Oui	Oui
<b>COUPE</b>			
Matière carter	Acier	Acier	Acier
Éjection / ramassage AR	Latérale / -	Arrière	Arrière
Mulching	Kit en option	Kit + lames mulching de série	Kit de série
Largeur de coupe	137 cm	137 cm	137 cm ou 152 cm
Nombre de lames	3 lames	2 lames indexées	2 x 2 lames montées sur disque
Relevage de la coupe	Hydraulique	Hydraulique	Hydraulique
Hauteur de coupe	30 à 120 mm Indépendant	25 à 120 mm Centralisé	25 à 120 mm Centralisé option kit hydraulique ou réglage hydraulique d'origine (SF2152H)
Système de réglage			
Nombre de positions	6	20	20
<b>RAMASSAGE</b>			
Capacité du bac	-	950 litres	950 litres
Vidange du bac	-	Hydraulique	Hydraulique
Entraînement turbine	-	Mécanique	Mécanique
Bennage en hauteur	-	2125 mm	2250 mm
Ouverture de la porte	-	Mécanique	Mécanique
<b>DIVERS</b>			
Dim. L x l x h avec bac		3,131 x 1,440 x 2,120 m	Bac 137 : 3,385 x 1,445 x 2,120 m Bac 152 : 3,385 x 1,575 x 2,120
Empattement	1,275 m	1,275 m	1,375 m
Voie avant (mm)	1005 mm	1005 mm	
Voie arrière (mm)	980 mm	980 mm	
Pneus avant	23x10,50-12	23x10,50-12	23x10,50-12
Pneus arrière	18 x 8,5-8	18 x 8,5-8	18 x 8,5-8
Poids machine seule	910 kg / 935 kg	910 kg	1063 kg
Poids avec plateau	-	-	-
Poids avec bac	-	1180 kg	1420 kg (coupe 1,52 m)
Garde au sol avec plateau	-	-	-



ISEKI Diesel stage V - 3 Cylindres Turbo E3FH-TDEG	ISEKI Diesel stage V - 4 Cylindres Turbo E4FH-TDEG
Directe	Directe
1 826 cm <sup>3</sup> Turbo	2 434 cm <sup>3</sup> Turbo
31 kW	36 kW
42 CV	49 CV
-	-
Par eau	Par eau
Par pompe	Par pompe
Électrique	Électrique
48 litres	48 litres
Assistée hydraulique	Assistée hydraulique
77 cm	77 cm
Fonte, fixe	Fonte, fixe
Fonte, sur pivot	Fonte, sur pivot
4	4
Hydrostatique	Hydrostatique
Infini	Infini
Oui	Oui
2 pédales	2 pédales
20 / 15 km/h	22 / 16 km/h
Oui	Oui
Cardan	Cardan
Cardan	Cardan
Electro-hydraulique (Switch commandant lame et turbine)	Electro-hydraulique (Switch commandant lame et turbine)
Oui	Oui
Oui	Oui
Oui	Oui
Oui à suspension pneumatique avec appui-tête réglable et accoudoirs réglables	Oui à suspension pneumatique avec appui-tête réglable et accoudoirs réglables
Multifonctions et réglable	Multifonctions et réglable
Option	Option
-	-
-	-
-	-
Oui	Oui
Oui	Oui
Oui	Oui
Oui	Oui
Oui	Oui
Oui	Oui
Acier	Acier
Arrière	Arrière
Kit de série	Kit de série
152 cm	152 ou 180 cm
2 lames	2 x 2 lames montées sur disque
Hydraulique	Hydraulique
25 à 120 mm Indépendant option kit hydraulique	25 à 120 mm Indépendant option kit hydraulique ou réglage hydraulique d'origine (SF583H)
20	20
1 300 litres	1 300 litres
Hydraulique	Hydraulique
Mécanique	Mécanique
2,20 m	2,20 m
Hydraulique	Hydraulique
3673 x 1570 x 2160 m	3673 x 1570 x 2160 m
1,580 m	1,580 m
1,000 m	1,000 m
0,950 m	0,950 m
24 x 12.00-12	24 x 12.00-12
20 x 10.00-10	20 x 10.00-10
1270 kg	1310 kg
230 kg (coupe 152 cm)	230 kg (coupe 152 cm)
16 cm	16 cm





# TRACTEUR

## Série TM

La série TM est composée de 7 modèles d'une puissance nette ECE-R120 de 11,6 kW à 18,7 kW. 5 modèles bénéficient d'une transmission mécanique et 2 modèles sont équipés d'une transmission hydrostatique. Chaque modèle peut être pourvu d'une grande variété d'accessoires : tondeuse ventrale, tondeuse arrière, chargeurs...

### Moteurs Diesel et nouvelle norme antipollution Stage V

Les nouvelles normes antipollution pour tous les moteurs Diesel sont entrées en vigueur à la fin de l'année 2019 avec la mise en application du **Stage V**, qui abaisse encore le niveau maximal d'émissions de particules et de polluants.

La norme demande une réduction drastique des émissions polluantes :

- 37% de réduction d'hydrocarbures et de monoxyde d'azote (HC + NOx).
- plus de 90% de réduction des particules.

**ISEKI fabrique ses moteurs Diesel** réputés pour leur robustesse et leurs performances.





# TRACTEURS TM

Compact et performant

Le tracteur TM3187 est étudié pour apporter satisfaction à tous types d'utilisateurs. Son nouveau moteur **Stage V** de fabrication japonaise, bénéficie d'une cylindrée de 854 cm<sup>3</sup> et développe une puissance maxi de 16 CV (puissance nette ECE-R120 : 11,6 kW).

Équipé également d'une transmission parfaitement étagée, ce tracteur sera à l'aise pour des travaux de traction, de travail du sol, et d'entretien de vos espaces verts. Son espace de conduite ergonomique et généreux vous permettra de travailler dans un confort optimum. Son levier de vitesse très pratique permet de changer de vitesse en toute sécurité.

Enfin, le nouveau capot design permet un accès total au moteur pour un entretien facile.

## Caractéristiques techniques :

MODÈLE	Largeur de coupe	Moteur	Capacité du bac	PDF
TM3187FZRE	ISEKI Diesel Puissance nette ECE-R120 : 11,5 kW	Mécanique	540 kg	Arrière
TM3187FUZRE	ISEKI Diesel Puissance nette ECE-R120 : 11,5 kW	Mécanique	540 kg	Arrière

FICHE  
TECHNIQUE  
DÉTAILLÉE  
PAGES  
148-149

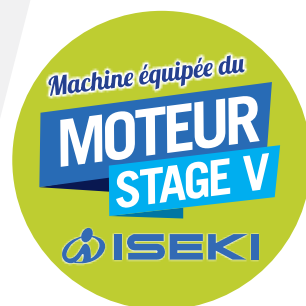

UN MOTEUR DE  
FABRICATION  
JAPONAISE  
D'UNE CYLINDRÉE  
DE 854 CM<sup>3</sup>

MOTORISATION  
STAGE V

COMPTEUR HORAIRE  
DIGITAL

CONTRÔLE DE  
POSITION DU  
RELEVAGE



LEVIER DE VITESSE  
ERGONOMIQUE

Ce levier parfaitement ergonomique et à portée de main et permet de changer de vitesse facilement lors du travail.

OUVERTURE  
INTÉGRALE  
DU CAPOT

ARCEAU  
REPLIABLE



(TM3187FZRE)

ROUES AGRAIRES

## EN DÉTAILS



TABLEAU DE BORD  
RÉTROÉCLAIRÉ COMPLET



COMMANDE DE RELEVAGE  
ARRIÈRE



BOUCHON DE RÉSERVOIR  
CARBURANT Système de  
récupération de débordement



# TRACTEURS TM

Confort et performances

Cette gamme de tracteurs a été développée par ISEKI qui, en s'appuyant sur son expertise et son savoir-faire, a apporté de nombreux équipements novateurs améliorant ainsi le confort et les performances : plate-forme flottante, réservoir de grande capacité, inverseur de marche au volant (version mécanique), cruise control (version hydrostatique).

En bref, compacité et efficacité pour ces tracteurs !

## Caractéristiques techniques :

MODÈLE	Moteur	Transmission	Capacité de relevage	PDF
TM3217FZVREA	ISEKI Diesel Puissance nette ECE-R120 : 14,5 kW	Mécanique avec inverseur	600 kg	Arrière, Ventrale en option
TM3217HMZVRE	ISEKI Diesel Puissance nette ECE-R120 : 14,5 kW	Hydrostatique	600 kg	Arrière, Ventrale de série
TM3267FZWREA	ISEKI Diesel Puissance nette ECE-R120 : 18,9 kW	Mécanique avec inverseur	600 kg	Arrière, Ventrale en option
TM3267HMZWRE	ISEKI Diesel Puissance nette ECE-R120 : 18,9 kW	Hydrostatique	600 kg	Arrière, Ventrale de série

FICHE  
TECHNIQUE  
DÉTAILLÉE  
PAGES  
148-149

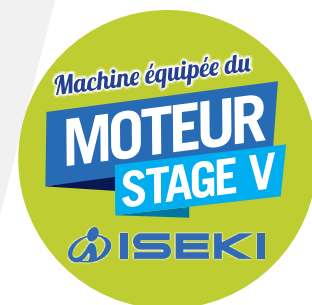

**MOTORISATION  
STAGE V**

**DISTRIBUTEURS  
HYDRAULIQUES  
DE SÉRIE**

**INVERSEUR DE  
MARCHE AU VOLANT**  
Versions mécaniques

**EXCELLENTE  
FILTRATION DES  
VIBRATIONS**  
Plate-forme amortie

**NOUVEAU SIÈGE  
ISEKI**  
pour un confort de  
conduite optimal

**ARCEAU DE SÉCURITÉ  
ROPS REPLIABLE**

**CYLINDRÉES ÉLEVÉES :  
1123 À 1498 CM<sup>3</sup>**

**CRUISE CONTROL**  
Versions hydrostatiques



Photo non contractuelle

**COMMANDES  
ERGONOMIQUES**

(TM3217FVREA  
roues industrielles)

## EN DÉTAILS



**COMMANDES  
ERGONOMIQUES**



**RÉSERVOIR CARBURANT** Système  
de récupération de débordement



**PROTECTION DES  
VÉRINS DE DIRECTION**



## Plateaux adaptables sur TM32



Des largeurs de coupe échelonnées de 1,37 m à 1,52 m, trois types de plateaux (ventral à éjection latérale, ventral mulching et arrière à éjection arrière) : quel que soit le type de terrain et d'herbe, chacun trouvera la solution dont il a besoin.



ADAPTABLE SUR	TM3217 & TM3267 hydro		TM3267 hydro
MODÈLES	T32137	T32137MUL	T32152
Montage	Ventral	Ventral	Ventral
Type d'éjection	Latérale (existe en éjection arrière)	Mulching	Latérale
Largeur de coupe, cm	137	137	152
Hauteur de coupe, mm	30 à 120	35 à 125	30 à 120
Réglage de coupe	7 positions	7 positions	7 positions
Nombre de lames	3	3 x 2 lames	3
Entraînement lames	cardan + courroie	cardan + courroie	cardan + courroie
Poids	145 kg	145 kg	165 kg
Kit mulching	En option KITMUL137C (1 obturateur monobloc 3 x 2 lames)	-	En option KITMUL152B (1 obturateur monobloc 3 x 2 lames)  KITMUL152NEW (3 déflecteurs et 3 lames mulching)



### KIT GARDE-BOUE



**AUVENT DE CONFORT AMOVIBLE**  
Véritable auvent de confort amovible contre les intempéries (soleil et pluie), quel que soit la saison cet accessoire vous sera utile

### CONSTRUCTION 100% ISEKI

### TABLEAU TRÈS PRÉCIS DU RÉGLAGE DE LA HAUTEUR DE COUPE

### CARTER DE COUPE TÔLE DE 3 À 7 MM

### GROS VOLUME DU CANAL D'ÉJECTION

### RÉGLAGE MICROMÉTRIQUE

### TRANSMISSION PAR CARDAN

**KIT MULCHING  
EN OPTION**  
Adaptable sur plateaux éjection latérale 1,37 m et 1,52 m

## Chargeurs TM3

Ces chargeurs bénéficient d'une grande qualité de fabrication et sont équipés de 4 vérins et d'un châssis très robuste. Vous pourrez adapter de nombreux accessoires et également équilibrer votre tracteur avec notre contrepoids arrière de 300 kg.

Toute la gamme des tracteurs TM3 peut être équipée, aussi bien les modèles à transmission hydrostatique qu'à transmission mécanique.

Pour une pleine utilisation des chargeurs, le tracteur doit être équipé d'une structure de protection contre la chute d'objets ou, à défaut, d'un arceau de sécurité 4 pôles.

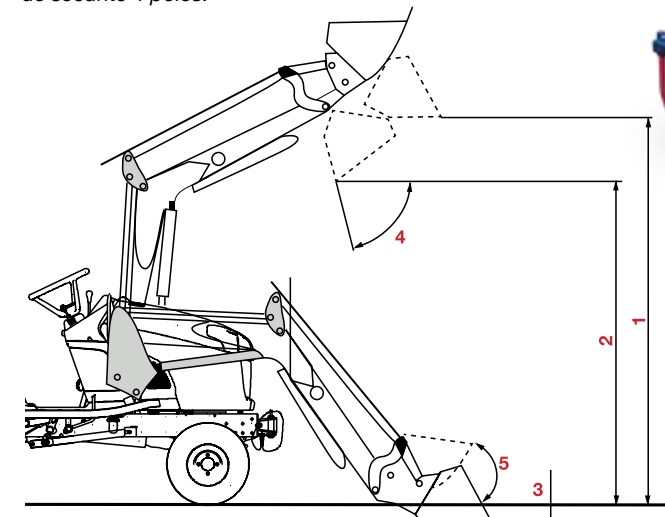

	MODÈLE	TM3187F3-C1B	TM3217-47FV-C1B TM3217FH-C1B	TM3267FH-C1SB TM3267FW-C1SB
<b>CHARGES UTILES</b>	Charge utile au sol	390 kg	390 kg	390 kg
	Charge à 1 m du sol	370 kg	370 kg	370 kg
	Charge à 2 m du sol	-	-	-
	Charge utile à hauteur maxi	350 kg	350 kg	350 kg
	Force d'arrachement à l'axe de rotation de l'outil*	450 kg	450 kg	450 kg
<b>ANGLES DE TRAVAIL</b>	4 Angle de déversement à hauteur maxi	40°	40°	40°
	Angle de déversement au sol	125°	125°	125°
	5 Angle de cavage au sol#	30°	30°	30°
<b>DIMENSIONS</b>	Hauteur maxi à l'axe de rotation de l'outil	192 cm	192 cm	192 cm
	1 Hauteur maxi sous benne horizontale	180 cm	180 cm	180 cm
	2 Hauteur maxi sous benne déversée	150 cm	150 cm	150 cm
	3 Profondeur de fouille	10 cm	10 cm	10 cm
	Portée avant de déchargement	9 cm	9 cm	9 cm
<b>TEMPS</b>	Temps de levage	version FZE 3,4 s version FUZE 5 s	2,3 s	2,2 s
	Temps de déversement	version FZE 1,3 s version FUZE 5 s	0,9 s	0,9 s
	Poids sans équipement	85 kg	85 kg	90 kg

### CPAR300KG

Contrepoids arrière à lester  
Matière : Acier  
Dimensions (L x l x h) : 55 x 41 x 80 cm  
Adaptable sur : TXG, TM, TH  
Poids (rempli de béton) : 300 kg  
Prévoir barre à trou référence T1907

Données constructeur susceptibles de varier en fonction du débit et de la pression délivrée par le tracteur.

\* seules comptent les charges utiles.

Les valeurs au sol et à l'axe de rotation de l'outil ne sont pas exploitables.

Valeurs données pour une benne de reprise.

Données de charges utiles pour C1/C2 prises à 70 cm de l'axe de rotation de l'outil.





# TRACTEUR

## TXGS24

La gamme de tracteurs ISEKI TXG fait partie des produits les plus populaires en France, elle apporte satisfaction depuis plus de 10 ans aux utilisateurs les plus exigeants : professionnels et particuliers.

C'est dans cette dynamique que les ingénieurs japonais ISEKI ont développé le nouveau tracteur TXGS24 en conservant les avantages de la gamme actuelle tout en améliorant les points suivants : confort d'utilisation, ergonomie du poste de conduite, motorisation Stage V.

### Moteurs Diesel et nouvelle norme antipollution Stage V

Les nouvelles normes antipollution pour tous les moteurs Diesel sont entrées en vigueur à la fin de l'année 2019 avec la mise en application du **Stage V**, qui abaisse encore le niveau maximal d'émissions de particules et de polluants.

La norme demande une réduction drastique des émissions polluantes :

- 37% de réduction d'hydrocarbures et de monoxyde d'azote (HC + NOx).
- plus de 90% de réduction des particules.

**ISEKI fabrique ses moteurs Diesel** réputés pour leur robustesse et leurs performances.





# TRACTEUR TXGS24

Sur tous les terrains

Le look du produit a été entièrement revu, surtout le design de la calandre et la plateforme de conduite. Celle-ci a été entièrement repensée et bénéficie d'un abaissement du siège d'origine et d'une colonne de direction réglable, ce qui rend la position de conduite plus agréable. Les distributeurs d'origine sont positionnés à portée de main pour un confort d'utilisation optimum.

Les plateaux de coupe, d'une largeur de 137 et 152 cm ont également été améliorés et peuvent être attelés et dételés rapidement et sans effort en roulant simplement dessus. Les ingénieurs ont optimisé l'équilibre de la machine qui permet une utilisation en toute sécurité lors de la manipulation d'outils 3 points (parfaite répartition des masses).

Enfin, une nouvelle monte de roues industrielles est disponible, ce qui permet à ce produit d'être encore plus polyvalent.

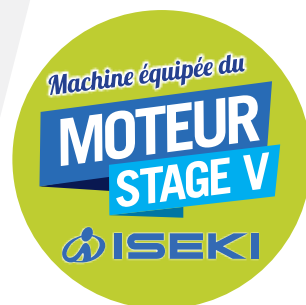

**TRÈS BONNE STABILITÉ SUR TOUS LES TERRAINS**

**COUPLE MOTEUR IMPRESSIONNANT**  
63 Nm à 2000 tr/min

**ARCEAU DE SÉCURITÉ ROPS REPLIABLE**  
avec assistance

**HOMOLOGUÉ POUR UN USAGE ROUTIER**

**PRISE DE FORCE VENTRALE DE SÉRIE**

**Caractéristiques techniques :**

MODÈLE	Moteur	Transmission	Capacité de relevage	Prise de force
TXGS24	ISEKI Diesel stage V Puissance nette : 16,8 kW	Hydrostatique	540 kg	Arrière et ventrale

**FICHE TECHNIQUE DÉTAILLÉE PAGE 149**



**NOUVELLE CALANDRE**

**VOLANT RÉGLABLE EN HAUTEUR ET NOUVEAU PLANCHER,**  
position de conduite optimum

**RÉGULATEUR DE VITESSE**

(TXGS24)

**DISPONIBLE EN ROUES GAZON, SEMI-AGRAIRES ET INDUSTRIELLES**

**EN DÉTAILS**



**NOUVEAUX PHARES**



**ACCÈS TOTAL AU MOTEUR**  
Capot ouvert et protection totale capot fermé



**BOÎTE DE RANGEMENT**  
Spacieuse avec prise allume cigare



## 6 plateaux de coupe adaptables



Vous aurez le choix entre 6 modèles en fonction de vos besoins : 3 largeurs en éjection latérale (122, 137 et 152 cm), 2 largeurs en éjection arrière (122 et 137 cm) et une en mulching (137 cm) pour ceux qui ne souhaitent plus s'encombrer des déchets de tonte.

Tous les plateaux sont de marque ISEKI : ils sont donc parfaitement intégrés au tracteur puisqu'ils ont été étudiés par les mêmes ingénieurs.



MODÈLES	T10480	T10480R	TXGS24T137	TXGS24T137R	TXGS24T152	TXGS24T137M
Montage	Ventral	Ventral	Ventral	Ventral	Ventral	Ventral
Type d'éjection	Latérale	Arrière	Latérale	Arrière	Latérale	Mulching
Largeur de coupe, cm	122	122	137	137	152	137
Hauteur de coupe, mm	30 à 120	NC	30 à 120	NC	30 à 120	30 à 120
Réglage de coupe	7 positions	7 positions	7 positions	7 positions	7 positions	7 positions
Nombre de lames	3	3	3	3	3	3 x 2 lames
Entraînement lames	cardan + courroie	cardan + courroie	cardan + courroie	cardan + courroie	cardan + courroie	cardan + courroie
Poids, kg	90	171	140	244	160	140
Kit mulching	-	-	En option KITMUL137C (1 obturateur monobloc 3 x 2 lames)		En option KITMUL152B (1 obturateur monobloc 3 x 2 lames)	-
Drive over mount	-	-	Oui	Oui	Oui	Oui

**NEW**

### AUVENT DE CONFORT AMOVIBLE

Véritable auvent de confort amovible contre les intempéries (soleil et pluie).



### SYSTÈME QUICK FIX

Rapidité de montage et démontage du plateau

**NEW**

### KIT GARDE-BOUE



### PRÉCISION DE RÉGLAGE

### DE HAUTEUR DE COUPE

Molette de réglage centralisé

## Dépose du plateau de coupe



Avec le nouveau système Drive Over Mount, vous pouvez atteler et déteiler très rapidement le plateau de coupe pour rendre plus polyvalent ce tracteur.



## Chargeur robuste

Conçu et développé pour les tracteurs Subcompact ISEKI TXGS24, ce modèle de chargeur est un allié indispensable pour une polyvalence à toute épreuve. D'une grande qualité de fabrication, équipé de 4 vérins et d'un robuste châssis, vous serez forcément séduit par les capacités de travail de cet accessoire. Vous pourrez également y adapter de nombreux outils en option dont la griffe et d'autres outils ; n'hésitez pas à nous consulter pour plus de renseignements.

*Pour une pleine utilisation des chargeurs, le tracteur doit être équipé d'une structure de protection contre la chute d'objets ou, à défaut, d'un arceau de sécurité 4 pôles.*

*Données constructeur susceptibles de varier en fonction du débit et de la pression délivrée par le tracteur. \* seules comptent les charges utiles. Les valeurs au sol et à l'axe de rotation de l'outil ne sont pas exploitables. Valeurs données pour une benne de reprise. Données de charges utiles pour C1/C2 prises à 70 cm de l'axe de rotation de l'outil.*

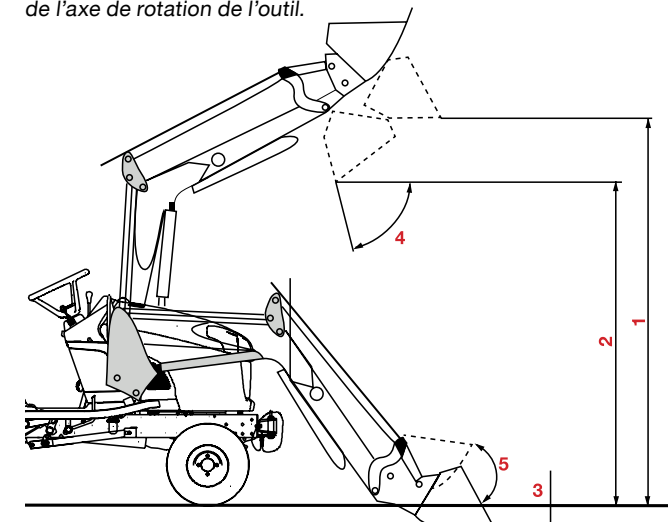

### CPAR300KG

Contrepoids arrière à lester  
Matière : Acier  
Dimensions LxIxH : 55 x 41 x 80 cm  
Adaptable sur : TXG, TM, TH  
Poids (rempli de béton) : 300 kg  
Prévoir barre à trou référence T1907

	MODÈLE	TXGS24-C1B
CHARGES UTILES	Charge utile au sol	390 kg
	Charge à 1 m du sol	370 kg
	Charge à 2 m du sol	-
	Charge utile à hauteur maxi	350 kg
	Force d'arrachement à l'axe de rotation de l'outil*	450 kg
ANGLES DE TRAVAIL	4 Angle de déversement à hauteur maxi	40°
	Angle de déversement au sol	125°
	5 Angle de cavage au sol	30°
DIMENSIONS	Hauteur maxi à l'axe de rotation de l'outil	192 cm
	1 Hauteur maxi sous benne horizontale	180 cm
	2 Hauteur maxi sous benne déversée	150 cm
	3 Profondeur de fouille	10 cm
	Portée avant de déchargement	9 cm
TEMPS	Temps de levage	2,3 s
	Temps de déversement	0,9 s
	Poids sans équipement	85 kg





**NOUVELLE TURBINE  
6 PALES & NOUVELLE  
CHEMINÉE  
D'ASPIRATION**

## Bac de ramassage 530 litres

Le tracteur subcompact TXGS24 peut être doté d'un bac collecteur bennage en hauteur grâce à sa prise de force et au relevage 3 points.

MODÈLE	TAC530HP
Bennage	En hauteur
Entraînement de la turbine	Embrayage centrifuge
Transmission	Cardan et courroie 540 tr/min
Capacité, litre	530
Hauteur de déversement, m	2,20
Ø de la turbine, mm	400
Vidange du bac	Hydraulique
Déport à hauteur maxi, mm	NC
Contrepoids avant	En option
Poids à vide	270 kg

## BAC POLYÉTHYLÈNE TRÈS RÉSISTANT



**NOUVELLE ÉCOPE**

# jusqu'à **5 ANS** AVEC LE CONTRAT GARANTIE **Blue 5**

Le contrat Blue Five couvre les réparations d'une panne ou d'un incident mécanique d'origine aléatoire au-delà de la garantie légale du constructeur pour les utilisateurs particuliers et professionnels (soit jusqu'à 5 ans possible au total selon la formule d'extension souscrite).

«Cerise sur le gâteau», votre contrat d'extension de garantie est cessible si vous revendez votre matériel d'entretien des espaces verts pendant la durée de votre contrat Blue Five. Autant dire que c'est un formidable «accélérateur» de revente de votre bien.



**Offres promotionnelles 2023 !  
Pour plus d'informations,  
contactez votre  
revendeur ISEKI.**

ou  
appelez le :

**0821 020 021**

[contact@amb-garanties.com](mailto:contact@amb-garanties.com)

AMB-GARANTIES SARL · RCS : Bordeaux 508 583 689 · Code APE : 6622 Z · N° de TVA intracommunautaire : FR 55 508 583 689 00031 · Adhérent à l'ORIAS sous n° 15 001 865 (site : [www.orias.fr](http://www.orias.fr)) · Notre activité est placée sous le contrôle de l'Autorité de Contrôle Prudentiel et de Résolution (4 place Budapest, CS92459, 75436 Paris cedex 09) Conformément à la loi sur l'intermédiation en assurances, la liste de nos compagnies partenaires est disponible sur simple demande. Garantie financière et assurance de responsabilité civile professionnelle conformes aux articles L.530-1 et L.530-2 du code des assurances





# TRACTEURS

## Série TH

La série TH est digne de tous les superlatifs. En effet, avec un look très dynamique qui la démarque des autres modèles, cette gamme est bourrée d'équipements et ses performances dépassent toutes les attentes. Les professionnels les plus exigeants apprécieront la robustesse et la sécurité des tracteurs TH.

### Moteurs Diesel et nouvelle norme antipollution Stage V

Les nouvelles normes antipollution pour tous les moteurs Diesel sont entrées en vigueur à la fin de l'année 2019 avec la mise en application du **Stage V**, qui abaisse encore le niveau maximal d'émissions de particules et de polluants.

La norme demande une réduction drastique des émissions polluantes :

- 37% de réduction d'hydrocarbures et de monoxyde d'azote (HC + NOx).
- plus de 90% de réduction des particules.

**ISEKI fabrique ses moteurs Diesel** réputés pour leur robustesse et leurs performances.





# TRACTEURS TH

Pour faire les choses en grand

ISEKI a donné naissance à la nouvelle gamme de tracteurs TH qui est totalement différente de tous les produits proposés aujourd'hui sur le marché. Equipés d'un moteur ISEKI 3 cylindres turbo de 1826 cm<sup>3</sup> stage V, ces produits répondent totalement à la nouvelle réglementation européenne mais sont également totalement innovants sur leurs équipements. La gamme est composée de 2 modèles en version cabine climatisée et deux modèles version arceau.

Leur transmission hydrostatique haut de gamme est similaire à l'offre hydrostatique de la série TG6 et bénéficie de l'inverseur au volant avec une mono pédale ainsi que du régulateur de vitesse au volant. Les fonctions mémorisation de vitesse (commandée par un bouton sur la console) et la réactivité de la transmission (commandée par un potentiomètre sur la console) sont très utiles pour le confort de travail.

Ces tracteurs sont équipés d'une prise de force ventrale (2000 tr/min) et d'une prise de force arrière (540tr/min, 540 éco). Celle-ci dispose également de la fonction d'enclenchement progressif (pour les outils à forte inertie), de la fonction d'arrêt automatique en marche arrière, et bien entendu de la commande de prise de force stationnaire accessible sur l'aile. Ce tracteur est équipé de 4 sorties arrière simple et double effet ainsi que d'un joystick 4 sorties avant avec position flottante (suivant modèle).

## Caractéristiques techniques :

MODÈLE	Moteur	Transmission	Capacité de relevage	Prise de force
TH5370	ISEKI Diesel stage V Puissance nette : 25,7 kW	Hydrostatique	1 200 kg	Arrière et ventrale
TH5420	ISEKI Diesel stage V Puissance nette : 29,4 kW	Hydrostatique	1 200 kg	Arrière et ventrale

FICHE  
TECHNIQUE  
DÉTAILLÉE  
PAGE 150



**CYLINDRÉE ÉLEVÉE :**  
**1826 CM<sup>3</sup> TURBO**  
Couple moteur élevé à bas régime

**TRANSMISSION HYDROSTATIQUE HAUT DE GAMME AVEC RÉGULATEUR DE VITESSE**  
Mémorisation de vitesse et contrôle de la réactivité

**DISTRIBUTEURS HYDRAULIQUES 4 SORTIES ARRIÈRE**  
et joystick\* de série (\*version cabine)

VERSION CABINE CLIMATISÉE OU ARCEAU

ÉQUIPEMENT HYDRAULIQUE COMPLET



TH5420

**NOUVELLE TRANSMISSION HYDROSTATIQUE**  
avec monopédale et inverseur au volant

**EXCELLENTE FILTRATION DES VIBRATIONS**  
Plate-forme flottante

## EN DÉTAILS



**ACCESSIBILITÉ DES COMMANDES**



**ACCÈS AU MOTEUR FACILITÉ**



**PRISE DE FORCE STATIONNAIRE**

**RETOUR AU SOMMAIRE**  
CLIQUEZ ICI !



## Dépose du plateau de coupe

**ATTELAGE**

**DÉTELAGE**

Avec le nouveau système Drive Over Mount, vous pouvez atteler et dételé très rapidement le plateau de coupe pour rendre plus polyvalent ce tracteur.

## Plateau de coupe



Les tracteurs TH peuvent être équipés d'une multitude d'accessoires, notamment du plateau de coupe ventral à éjection latérale TH5T152 qui bénéficie de la qualité de fabrication ISEKI. En effet, ce plateau est équipé d'un carter robuste, de supports de paliers renforcés, d'une protection circulaire du plateau et d'un renvoi robuste d'angle en fonte. La forme très étudiée du carter et le large couloir assurent une tonte et une éjection parfaites. De plus, le système Drive Over mount permet, en quelques minutes, de déposer et réinstaller le plateau.

MODÈLE	TH5T152
Montage	Ventral
Type d'éjection	Latérale
Largeur de coupe, cm	152
Hauteur de coupe, mm	30 à 120
Réglage de coupe	7 positions
Nombre de lames	3
Entraînement lames	cardan + courroie
Poids, kg	160
Kit mulching	En option : KITMUL152B (1 obturateur monobloc 3 x 2 lames) KITMUL152NEW (3 déflecteurs et 3 lames mulching)
Drive over mount	Oui

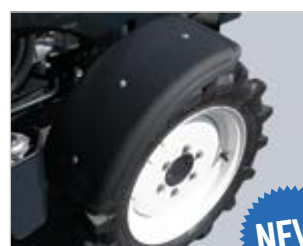
**SYSTÈME QUICK FIX**  
Rapidité de montage et démontage du plateau

**KIT GARDE-BOUE**

**ROUES DE JAUGE CAOUTCHOUC MONTÉES SUR GRAISSEUR**



## Chargeurs TH

Quatre modèles de chargeurs sont adaptables sur l'ensemble de la gamme TH. Laissez-vous séduire par ces chargeurs d'une grande qualité de fabrication, équipés de 4 vérins et d'un robuste châssis. Vous pourrez également y adapter de nombreux accessoires en option dont la benne multiservices et d'autres outils ; n'hésitez pas à nous consulter pour plus de renseignements. Possibilité d'équipement en chargeurs C2U, C2 et C2+, pour une meilleure compacité.

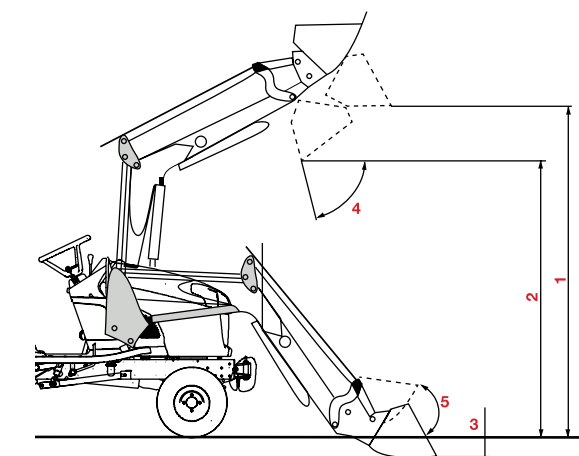

	MODÈLE	C3U**	C3**	C3+**
<b>CHARGES UTILES</b>	Charge utile au sol	510 kg	420 kg	530 kg
	Charge à 1 m du sol	520 kg	440 kg	530 kg
	Charge à 2 m du sol	500 kg	430 kg	530 kg
	Charge utile à hauteur maxi	470 kg	380 kg	530 kg
	Force d'arrachement à l'axe de rotation de l'outil*	750 kg	750 kg	750 kg
<b>ANGLES DE TRAVAIL</b>	4 Angle de déversement à hauteur maxi	35°	50°	50°
	Angle de déversement au sol	127°	140°	140°
	5 Angle de cavage au sol#	25°	45°	46°
<b>DIMENSIONS</b>	Hauteur maxi à l'axe de rotation de l'outil	260 cm	260 cm	260 cm
	1 Hauteur maxi sous benne horizontale	240 cm	240 cm	240 cm
	2 Hauteur maxi sous benne déversée#	205 cm	205 cm	205 cm
	3 Profondeur de fouille	15 cm	15 cm	15 cm
<b>TEMPS</b>	Portée avant de déchargement	9,6-10,6 cm	9,6-10,6 cm	9,6-10,6 cm
	Temps de levage	4,5 s	4,5 s	4,5 s
	Temps de déversement	2,1 s	2,2 s	2,2 s
<b>**DONNÉES GÉNÉRALES</b>	Poids sans équipement	200 kg	220 kg	240 kg

Pour une pleine utilisation des chargeurs, le tracteur doit être équipé d'une structure de protection contre la chute d'objets ou, à défaut, d'un arceau de sécurité 4 pôles.



Données constructeur susceptibles de varier en fonction du débit et de la pression délivrée par le tracteur.

\* seules comptent les charges utiles.

Les valeurs au sol et à l'axe de rotation de l'outil ne sont pas exploitables.

Valeurs données pour une benne de reprise.

Données de charges utiles pour C3u prises à 70 cm de l'axe de rotation de l'outil.

Données de charges utiles pour C3/C3+ prises à 70 cm de l'axe de rotation de l'outil.





# TRACTEURS

## Série TLE

Entièrement développés et conçus par ISEKI, ces tracteurs au rapport qualité prix exceptionnel vont vous étonner par leur qualité de fabrication chère à la marque ISEKI. En effet, ces tracteurs se positionnent sur le segment des modèles dits « économiques » mais affichent des caractéristiques supérieures aux modèles présents sur ce marché. Les professionnels et les particuliers exigeants, apprécieront donc la robustesse et la facilité d'utilisation de ces tracteurs.





# TRACTEURS TLE

Économiques et performants

La transmission hydrostatique du TLE3410 est très souple et très efficace. Quel que soit le terrain rencontré, vous piloterez votre tracteur en toute simplicité. Avec la transmission hydrostatique commandée par deux pédales ergonomiques (AV/AR), vous pourrez passer de la marche avant à la marche arrière très facilement. Equipée de trois gammes (lente, moyenne, rapide) commandées par un levier, vous pourrez également choisir la vitesse appropriée en fonction de votre utilisation. Le nouveau TLE3410HZWRE est équipé de deux distributeurs 4 sorties arrière pour une polyvalence optimum. Ce tracteur existe également avec une transmission mécanique 8 AV/8 AR avec inverseur au volant. Il est proposé avec un arceau arrière ou central.

## Caractéristiques techniques :

MODÈLE	Moteur	Transmission	Capacité de relevage	PDF
TLE3410	ISEKI Diesel Puissance nette ECE-R120 : 29,4 kW	Hydrostatique 3 gammes	1 000 kg	Arrière
TLE3410	ISEKI Diesel Puissance nette ECE-R120 : 29,4 kW	Mécanique 2 gammes	1 000 kg	Arrière

FICHE  
TECHNIQUE  
DÉTAILLÉE  
PAGE 151

## Chargeurs TLE

		TLE3410		
MODÈLE		TLE3400H3-C3UB	TLE3400H3-C3B	C3+**
CHARGES UTILES	Charge utile au sol	510 kg	420 kg	530 kg
	Charge à 1 m du sol	520 kg	440 kg	530 kg
	Charge à 2 m du sol	500 kg	430 kg	530 kg
	Charge utile hauteur maxi	470 kg	380 kg	530 kg
	Force d'arrachement à l'axe de rotation de l'outil*	750 kg	750 kg	750 kg
ANGLES DE TRAVAIL	4 Angle de déversement à hauteur maxi	35°	50°	50°
	Angle de déversement au sol	127°	140°	140°
	5 Angle de cavage au sol	25°	45°	46°
DIMENSIONS	Hauteur maxi à l'axe de rotation de l'outil	260 cm	260 cm	260 cm
	1 Hauteur maxi sous benne horizontale	240 cm	240 cm	240 cm
	2 Hauteur maxi sous benne déversée	205 cm	205 cm	205 cm
	3 Profondeur de fouille	15 cm	15 cm	15 cm
	Portée avant de déchargement	9,6-10,6 cm	9,6-10,6 cm	9,6-10,6 cm
TEMPS	Temps de levage	4,5 s	4,5 s	4,5 s
	Temps de déversement	2,1 s	2,2 s	2,2 s
	Poids sans équipement	200 kg	220 kg	240 kg

\*\*DONNÉES GÉNÉRALES

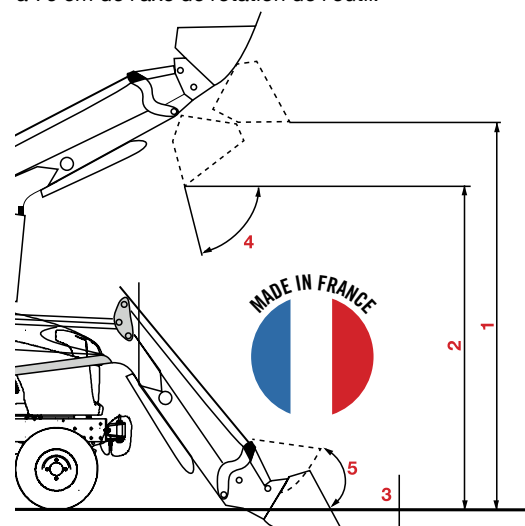

Données constructeur susceptibles de varier en fonction du débit et de la pression délivrée par le tracteur.

\* seules comptent les charges utiles.

Les valeurs au sol et à l'axe de rotation de l'outil ne sont pas exploitables.

Valeurs données pour une benne de reprise.

Données de charges utiles pour C3u prises à 70 cm de l'axe de rotation de l'outil.

Données de charges utiles pour C3/C3+ prises à 70 cm de l'axe de rotation de l'outil.



### COMMANDE DE RELEVAGE ET DE DISTRIBUTEURS

2<sup>ème</sup> en option (version méca) et contrôle de relevage en option (TLE4550)

### COMMANDES À PORTÉE DE MAIN

Prise de force, interrupteur gyrophare, gamme de vitesse, commande des 4 roues motrices, levier de vitesse, frein à main, inverseur de marche (TLE4550)

### ATTACHE-REMORQUE AVANT ET ARRIÈRE

### ARCEAU CENTRAL REPLIABLE

Existe aussi en version arceau arrière



KIT GARDE-BOUE

NEW

### PRISE DE FORCE STATIONNAIRE

LARGE POIGNÉE D'ACCÈS À LA PLATE-FORME Et porte-gobelet



TLE3410SZVREA

## EN DÉTAILS



PLANCHE DE BORD RÉTROÉCLAIRÉE



COMMANDE DE PRISE DE FORCE STATIONNAIRE



DEUX PÉDALES D'AVANCEMENT (TLE3410HZWRE)



# TRACTEURS TLE

Économique et performant

La nouvelle transmission mécanique synchronisée 12AV/12AR parfaitement étagée avec inverseur équipe le modèle ISEKI TLE4550 ; elle offre de nombreux avantages et est idéale pour le travail du sol, le transport de charges et répond parfaitement aux demandes des collectivités, paysagistes, horticulteurs et maraichers. Ce tracteur bénéficie du nouveau moteur stage V ISEKI à injection directe, 4 cylindres turbo de 2434 cm<sup>3</sup>, et développe une puissance de 54,5 Cv bien supérieure à l'ancien modèle. La prise de force arrière affiche une rotation de 540 tr/min et elle est équipée de l'enclenchement progressif qui permet d'entraîner des outils à forte inertie. Une prise de force ventrale est également disponible en option.

Le contrôle d'effort est également disponible en option pour vous permettre de maintenir la profondeur de travail de manière automatique et garantir l'adhérence des roues motrices quelles que soient les conditions rencontrées.

Équipé en standard du support de contrepoids, vous pourrez atteler vos outils et assurer le bon équilibre du tracteur avec des contrepoids appropriés (option).

## Caractéristiques techniques :

MODÈLE	Moteur	Transmission	Capacité de relevage	PDF
TLE4550	ISEKI Diesel Puissance nette ECE-R120 : 40 kW	Mécanique 3 gammes	1 200 kg	Arrière de série Ventrale en option

## Chargeurs TLE

		TLE4550	
MODÈLE		C4 **	C4+ **
CHARGES UTILES	Charge utile au sol	700 kg	900 kg
	Charge à 1 m du sol	730 kg	900 kg
	Charge à 2 m du sol	690 kg	900 kg
	Charge utile hauteur maxi	620 kg	900 kg
	Force d'arrachement à l'axe de rotation de l'outil*	1100 kg	1100 kg
ANGLES DE TRAVAIL	4 Angle de déversement à hauteur maxi	50°	50°
	Angle de déversement au sol	140°	140°
	5 Angle de cavage au sol	45°	45°
DIMENSIONS	Hauteur maxi à l'axe de rotation de l'outil	290 cm	290 cm
	1 Hauteur maxi sous benne horizontale	270 cm	270 cm
	2 Hauteur maxi sous benne déversée	270 cm	270 cm
	3 Profondeur de fouille	15 cm	15 cm
	Portée avant de déchargement	8,5-11,5 cm	8,5-11,5 cm
TEMPS	Temps de levage	3,9 s	3,9 s
	Temps de déversement	1,7 s	1,7 s
	Poids sans équipement	230 kg	270 kg

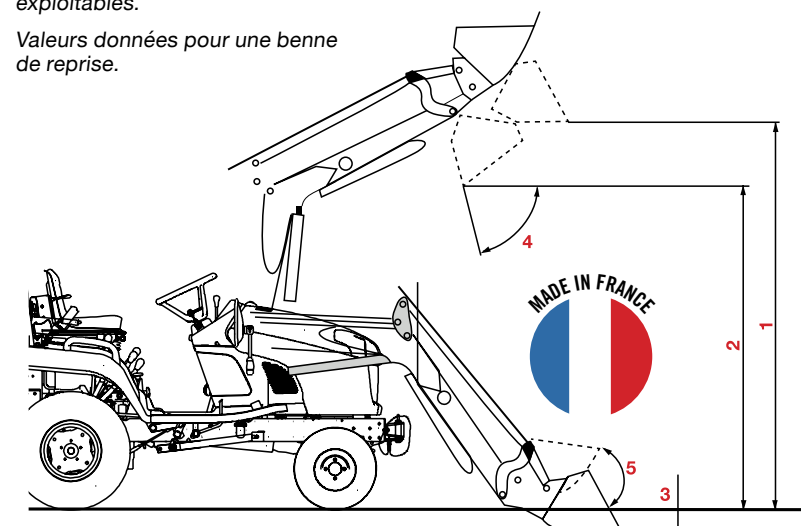

Données constructeur susceptibles de varier en fonction du débit et de la pression délivrée par le tracteur.

\* seules comptent les charges utiles. Les valeurs au sol et à l'axe de rotation de l'outil ne sont pas exploitables.

Valeurs données pour une benne de reprise.

Données de charges utiles pour C3u prises à 70 cm de l'axe de rotation de l'outil.

Données de charges utiles pour C3/C3+ prises à 70 cm de l'axe de rotation de l'outil.

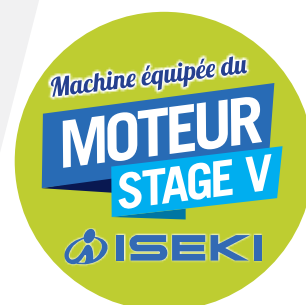

### NOUVELLE BOÎTE DE VITESSE 12AV/12AR

Levier de vitesse très ergonomique

### INVERSEUR DE MARCHÉ AU VOLANT

### PRISE DE FORCE À ENCLÈCHEMENT PROGRESSIF

FICHE TECHNIQUE DÉTAILLÉE PAGE 151



### KIT GARDE-BOUE

NEW

### ATTACHE-REMORQUE AVANT ET ARRIÈRE

### PRISE DE FORCE STATIONNAIRE

### ARCEAU ROPS REPLIABLE



## EN DÉTAILS



### PLANCHE DE BORD RÉTROÉCLAIRÉE



### COMMANDES À PORTÉE DE MAIN

Prise de force arrière, gamme de vitesses et frein à main



### COMMANDE DE PRISE DE FORCE STATIONNAIRE





# TRACTEURS

## Série TG6

ISEKI a donné naissance à une nouvelle gamme de tracteurs compacts très performants et dotés de qualités techniques de pointe.

La gamme TG6 est composée de 5 modèles\* :

- 3 modèles avec une nouvelle transmission DCE (Double cloche d'embrayage), arceau arrière ou cabine climatisée
- 2 modèles avec une nouvelle transmission hydrostatique, cabine climatisée

Entièrement fabriqués au Japon, ces tracteurs bénéficient de la rigueur et de la qualité de fabrication chères à la marque ISEKI.

Les professionnels et les particuliers exigeants trouveront, dans la gamme TG6, le matériel idéal qui assurera le travail du sol et/ou l'entretien des espaces verts avec une facilité d'utilisation et une efficacité optimale.

\*Disponibilité suivant modèles





# TRACTEURS TG6

Nouvelle motorisation stage V

Equipée de nos derniers moteurs 3 et 4 cylindres Diesel de fabrication 100% ISEKI, notre nouvelle gamme Premium Confort TG6 vient couronner notre offre de tracteurs. La véritable nouveauté réside dans la nouvelle offre de motorisations stage V, dont les cylindrées se situent entre 1 826 cm<sup>3</sup> turbo et 2 434 cm<sup>3</sup> turbo. En répondant à cette nouvelle norme, les moteurs ISEKI permettent de réduire les émissions polluantes et gaz et de particules tout en conservant l'excellent rendement au travail. En outre, la nouvelle gamme TG6 s'articule autour d'une toute nouvelle cabine climatisée conçue sur nos chaînes d'assemblage pour une esthétique compacte mais aussi une efficacité optimale.

Deux types de transmissions sont disponibles au lancement des nouveaux TG6 stage V : la DCE (Double Cloche d'Embrayage), avec sa commande automatique ou manuelle et la transmission hydrostatique HST pour un confort d'utilisation inégalé. Grâce à un mécanisme servo-hydraulique sophistiqué, ces tracteurs sont capables d'adapter la réactivité de leur transmission de travail à effectuer.

Leur grande capacité de relevage allant jusqu'à 1 580 kg rend les TG6 adaptés aux travaux les plus exigeants. La facilité d'attelage et de dételage des outils permet d'accroître l'efficacité et la productivité.

Finalement, ces tracteurs sont équipés d'une prise de force ventrale (1.000, 1.500 et 2.000 tr/min version DCE et 2000 tr/min version hydro) et d'une prise de force arrière (540 Eco, 540, et 1.000 tr/min version DCE et 540 Eco, 540 version hydro) selon les versions. La prise de force arrière dispose également d'un enclenchement progressif pour les outils à forte inertie.

## Caractéristiques techniques :

MODÈLE	Moteur	Transmission	Capacité de relevage	Prise de force
TG6407G	ISEKI Diesel stage V Puissance brute : 29,4 kW	DCE	1 270 kg	Arrière et ventrale
TG6507G	ISEKI Diesel stage V Puissance brute : 36 kW	DCE	1 580 kg	Arrière et ventrale
TG6507H	ISEKI Diesel stage V Puissance brute : 36 kW	Hydrostatique	1 580 kg	Arrière et ventrale
TG6687H	ISEKI Diesel stage V Puissance brute : 49 kW	Hydrostatique	1 580 kg	Arrière et ventrale

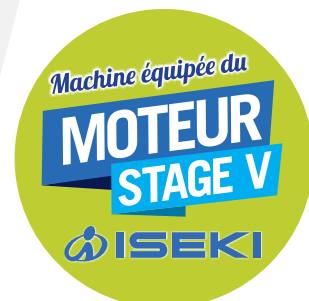

**DISPONIBLES EN ROUES GAZON, AGRAIRES, AGRAIRES LARGES OU INDUSTRIELLES**

**INVERSEUR DE MARCHÉ SOUS CHARGE**  
Système électro-hydraulique qui permet de passer de la marche avant à la marche arrière sans avoir à appuyer sur la commande d'embrayage. (DCE \* et HST)

\*Double cloche d'embrayage



**FEUX DE TRAVAIL AVANT ET ARRIÈRE À LEDS**

**MODÈLE ÉQUIPÉ D'UN ARCEAU ARRIÈRE (TG6407) ET/OU D'UNE CABINE CLIMATISÉE (TOUTES VERSIONS)**



**ARRÊT AUTO DE LA PDF EN MARCHÉ ARRIÈRE**  
Utilisation des outils arrière simple et productive (sur version DCE\*)

**ÉQUIPEMENT HYDRAULIQUE AV ET AR COMPLET**

4 sorties arrière à commandes intégrées et 4 sorties avant à commande monolevier



**KIT GARDE-BOUE**

**NEW**

## EN DÉTAILS



**COMMANDE DE MÉMORISATION DU RÉGIME MOTEUR ET AJUSTEMENT DU RÉGIME MOTEUR**



**POTENTIOMÈTRES** de réglage du temps de réponse du groupe hydrostatique et de vitesse d'avancement. (TG6507 et 6687 HMWJCYE)



# TRACTEURS TG6

3 modèles DCE\*

Double Cloche d'Embrayage

Equipés d'une nouvelle transmission DCE, les tracteurs TG6 permettent de réaliser des travaux de force quelles que soient les conditions rencontrées. Les plages de vitesses ont été considérablement augmentées avec 24 vitesses avant et 24 vitesses arrière !

La transmission est commandée par un monolevier qui vous permet de choisir entre deux fonctions :

- Passage des vitesses en automatique
- Passage des vitesses manuellement

Pour ces deux possibilités, pas besoin de débrayer, les passages de rapport se font en souplesse. L'inverseur de marche sous charge très ergonomique est positionné proche du volant et il vous permettra également de passer de la marche avant à la marche arrière sans avoir à appuyer sur la commande d'embrayage.

Dotés de nombreux équipements de série, ces tracteurs sauront se rendre utiles pour de nombreuses applications de travail du sol et d'entretien de vos espaces verts !

## Caractéristiques techniques :

MODÈLE	Moteur	Transmission	Capacité de relevage	PDF
TG6407 DCE* Arceau ou cabine climatisée	ISEKI Diesel Stage V Puissance nette ECE-R120 : 29,4 kW	DCE Commande manuelle	1 270 kg	Arrière et ventrale de série
TG6507 DCE* Cabine climatisée	ISEKI Diesel Stage V Puissance nette ECE-R120 : 29,4 kW	DCE Commande manuelle	1 580 kg	Arrière et ventrale de série

FICHE  
TECHNIQUE  
DÉTAILLÉE  
PAGE 151



**24 VITESSES AVANT  
ET 24 VITESSES  
ARRIÈRE**

**INVERSEUR DE  
MARCHE SOUS  
CHARGE**

Système électro-hydraulique qui permet de passer de la marche avant à la marche arrière sans avoir à appuyer sur la commande d'embrayage

**CONTRÔLEZ VOTRE  
VITESSE, LEVIER  
ERGONOMIQUE**

- 2 possibilités :
- Boîte automatique
  - Commande manuelle

**MOTEUR STAGE V  
SILENCIEUX**

Totalement accessible

**DÉBIT HYDRAULIQUE TOTAL  
TRÈS IMPORTANT**



(TG6407GMWJRE)



KIT GARDE-BOUE

NEW

**ARRÊT AUTO DE LA PDF  
EN MARCHE ARRIÈRE**

Utilisation des outils arrière simple et productive

## EN DÉTAILS



**COMMANDE DE RELEVAGE**  
et de la prise de force sur l'aile gauche



**TABLEAU DE BORD RÉTRO ÉCLAIRÉ**



**BOÎTE AUTOMATIQUE  
OU COMMANDE MANUELLE**

\*Disponibilité suivant modèles



# TRACTEURS TG6

2 modèles à transmission hydro\*

Equipés d'une nouvelle transmission hydrostatique, les tracteurs TG6 HST permettent d'accomplir des performances optimales en toutes circonstances. Cette transmission bénéficie d'un mécanisme servo hydraulique, d'une monopédale, d'un inverseur de marche, et des commandes qui simplifient les manœuvres et offrent un contrôle total des opérations, quelle que soit la charge du tracteur.

De plus, l'adhérence permanente générée par cette transmission, assure une sécurité accrue même dans les pentes.

Le nouveau modèle TG6687HMWJCYE permet d'accéder à une puissance supérieure avec sa cabine grand confort climatisée.

## Caractéristiques techniques :

MODÈLE	Moteur	Transmission	Capacité de relevage	PDF
TG6507HST Cabine	ISEKI Diesel Stage V Puissance nette ECE-R120 : 36 kW	Hydrostatique HST Servo	1 580 kg	Arrière et ventrale de série
TG6687HST Cabine	ISEKI Diesel Stage V Puissance nette ECE-R120 : 49 kW	Hydrostatique HST Servo	1 580 kg	Arrière et ventrale de série

FICHE  
TECHNIQUE  
DÉTAILLÉE  
PAGE 151



\*Disponibilité suivant modèles

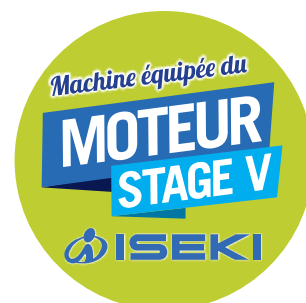

**DISPONIBLE  
EN ROUES GAZON,  
AGRAIRES OU  
INDUSTRIELLES**

## INVERSEUR DE MARCHÉ SOUS CHARGE

Système électro-hydraulique qui permet de passer de la marche avant à la marche arrière sans avoir à appuyer sur la commande d'embrayage.



Levier de sélection de gamme de vitesses (1), commande Hi-Low (2), inverseur de marche (3), pédale d'avancement (4), régulateur de vitesses (5), fonction mémoire de vitesse pour revenir à la vitesse initiale (6).

**MOTEUR STAGE V  
SILENCIEUX**  
Totalement accessible

**DÉBIT HYDRAULIQUE  
TOTAL TRÈS IMPORTANT**



(TG6687HMWJCYE)

## ÉQUIPEMENT HYDRAULIQUE AV ET AR COMPLET

4 sorties arrière à commandes intégrées et 4 sorties avant à commande monolevier

## EN DÉTAILS



**TABLEAU DE BORD  
DIGITAL COMPLET**



**2 POTENTIOMÈTRES  
DE RÉGLAGE DE LA VITESSE**



**NOUVEAUX FEUX DE TRAVAIL  
À LEDS**



## Cabine grand confort

La version cabine vous offre une superbe vue panoramique dégagée sur vos outils et vos travaux. Le bloc de climatisation intégré au toit, la position optimale du siège et les portes incurvées libèrent de façon considérable le champ de vision de l'utilisateur. Tous les modèles avec cabine sont équipés d'une climatisation de série. La diffusion de l'air climatisé est assurée par 6 buses réglables, parfaitement réparties. Quelle que soit la saison, l'habitacle garantit une température idéale. Les phares de travail à led, positionnés à l'avant et à l'arrière de la cabine vous donneront tout l'éclairage nécessaire pour travailler de jour comme de nuit.



\*cabine présentée : TG6 version hydro

1. Commandes de distributeurs arrière
2. Commandes de prise de force
3. Potentiomètres de réglage du temps de réponse du groupe hydro et de vitesse d'avancement et régulateur de vitesse
4. Joystick commande distributeurs des 4 sorties avant

5. Inverseur de marche sous charge
6. Bouton d'arrêt d'urgence du tracteur
7. Commande de sélection de gammes, commandes des 4 RM et sélection d'enclenchement des prises de force



### OUVERTURE DE PORTE 1,02 M

Avec une large poignée d'accès à la cabine

### EXCELLENTE VISIBILITÉ



### CLIMATISATION

Nombreuses sorties d'air pour une diffusion optimale de l'air



### FEUX DE TRAVAIL ET DE ROUTE ARRIÈRE

### ÉQUIPEMENTS

- porte vitrée à ouverture amortie par 2 vérins progressifs (avec barilletts et clés)
- 1 pare-soleil
- 1 essuie-glace avant (avec lave-glace)
- 2 rétroviseurs repliables et réglables
- 2 feux de travail à leds à l'avant
- 2 feux de route avant
- 2 feux de travail à leds à l'arrière
- 2 feux de route arrière
- Climatisation avec 6 buses de ventilation





## Performances de coupe



Deux tondeuses peuvent équiper la gamme des TG6407 DCE (largeur 1,83 ou 1,52 m). Le modèle 1,83 m peut s'atteler et se déteiler rapidement et sans effort en roulant simplement sur le plateau de coupe.

MODÈLES	TG6370T152	TG6370T183
Montage	Ventral	Ventral
Type d'éjection	Latérale	Latérale
Largeur de coupe, cm	152	183
Hauteur de coupe, mm		
Nombre de lames	3	3
Kit mulching	En option	En option



Photo non contractuelle - modèle présenté non compatible avec plateau de coupe

## INTÉGRATION PARFAITE AU TRACTEUR



## RELEVAGE PAR VÉRIN SURDIMENSIONNÉ

## PALIER ET POULIES EN FONTE

## LARGE CANAL D'ÉJECTION



## ROUES DE JUGE CAOUTCHOUC Montées sur graisseurs

## KIT MULCHING EN OPTION

## Chargeurs TG6



Pour les TG6, l'offre est composée des séries C3 et C4 qui peuvent être proposées avec ou sans parallélogramme. Pour la série C3 un modèle très économique (sans accrochage rapide des outils) est proposé (C3u). Que vous soyez un particulier, un paysagiste, un entrepreneur, une commune l'offre de chargeurs ISEKI a de quoi répondre quelle que soit la puissance du tracteur.

	MODÈLE	C3U**	C3**	C3+**	C4**	C4+**
<b>CHARGES UTILES</b>	Charge utile au sol	510 kg	420 kg	530 kg	700 kg	900 kg
	Charge à 1 m du sol	520 kg	440 kg	530 kg	730 kg	900 kg
	Charge à 2 m du sol	500 kg	430 kg	530 kg	690 kg	900 kg
	Charge utile à hauteur maxi	470 kg	380 kg	530 kg	620 kg	900 kg
	Force d'arrachement à l'axe de rotation de l'outil*	750 kg	750 kg	750 kg	1100 kg	1100 kg
<b>ANGLES DE TRAVAIL</b>	4 Angle de déversement à hauteur maxi	35°	50°	50°	50°	50°
	Angle de déversement au sol	127°	140°	140°	140°	140°
	5 Angle de cavage au sol#	25°	45°	46°	45°	45°
<b>DIMENSIONS</b>	Hauteur maxi à l'axe de rotation de l'outil	260 cm	260 cm	260 cm	290 cm	290 cm
	1 Hauteur maxi sous benne horizontale	240 cm	240 cm	240 cm	270 cm	270 cm
	2 Hauteur maxi sous benne déversée	205 cm	205 cm	205 cm	270 cm	270 cm
	3 Profondeur de fouille	15 cm	15 cm	15 cm	15 cm	15 cm
<b>TEMPS</b>	Portée avant de déchargement	9,6-10,6 cm	9,6-10,6 cm	9,6-10,6 cm	8,5-11,5 cm	8,5-11,5 cm
	Temps de levage	4,5 s	4,5 s	4,5 s	3,9 s	3,9 s
	Temps de déversement	2,1 s	2,2 s	2,2 s	1,7 s	1,7 s
<b>** DONNÉES GÉNÉRALES</b>	Poids sans équipement	200 kg	220 kg	240 kg	230 kg	270 kg

## VÉRINS HAUTE QUALITÉ

Durables et assurant des temps de cycles réduits

## POLYVALENCE ACCRUE

Nombreux outils adaptables (porte-palette, fourche à fumier, benne multiservices, griffe à fumier...)

## ATTELAGE ET DÉTELAGE DU CHARGEUR SANS OUTIL



## ENTRETIEN SIMPLE

Articulations montées sur graisseurs

Données constructeur susceptibles de varier en fonction du débit et de la pression délivrée par le tracteur.

\* seules comptent les charges utiles.

Les valeurs au sol et à l'axe de rotation de l'outil ne sont pas exploitables.

Valeurs données pour une benne de reprise.

Données de charges utiles pour C3u prises à 70 cm de l'axe de rotation de l'outil.

Données de charges utiles pour C3/C3+ prises à 70 cm de l'axe de rotation de l'outil.

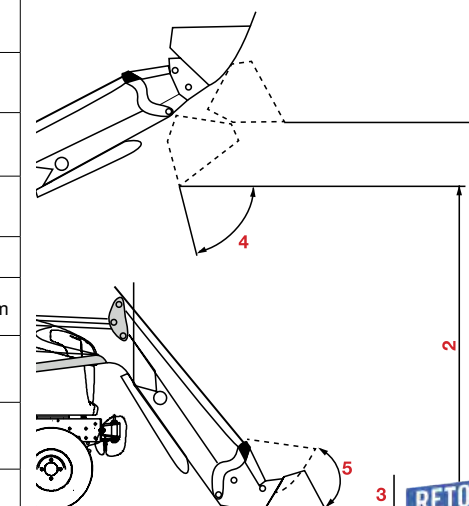



SÉRIE TM				
	TM3187FZRE	TM3187FUZRE	TM3217FZVREA	TM3217HMZVRE
<b>MOTEUR</b>				
Type	3TNV70-XKIST stage V 3 cylindres	3TNV70-XKIST stage V 3 cylindres	E3112-B36 Diesel stage V 3 cylindres	E3112-B35 Diesel stage V 3 cylindres
Injection			Indirecte soupape en tête	Indirecte soupape en tête
Cylindrée	854 cm <sup>3</sup>	854 cm <sup>3</sup>	1123 cm <sup>3</sup>	1123 cm <sup>3</sup>
Puissance nette (ECE-R120)	11,5 kW	11,5 kW	14,5 kW	14,5 kW
Couple moteur	44,5 Nm	44,5 Nm	62,7 Nm à 1800 tr/min	62,7 Nm à 1800 tr/min
Refroidissement	Liquide circulation forcée	Liquide circulation forcée	Liquide circulation forcée	Liquide circulation forcée
Capacité réservoir	14 litres	14 litres	28 litres	28 litres
<b>CHÂSSIS</b>				
Direction	Mécanique	Assistée	Assistée	Assistée
Rayon de braquage mini	0,75 m (avec frein 2 RM)	0,75 m (avec frein 2 RM)	2,2 m	2,2 m
Essieu avant	Fonte sur pivot / Fonte	Fonte sur pivot / Fonte	Fonte sur pivot / Fonte	Fonte sur pivot / Fonte
Essieu arrière	Fonte, fixe	Fonte, fixe	Fonte, fixe	Fonte, fixe
<b>TRANSMISSION</b>				
Roues motrices	4	4	4	4
Embrayage principal	Monodisque à sec	Monodisque à sec	Monodisque à sec	-
Type boîte de vitesses	Mécanique	Mécanique	Mécanique	Hydrostatique
Gammes - nombre de vitesses	2 - 6 AV/6 AR	2 - 6 AV/6 AR	2 - 8 AV/8 AR	3/Infini
Inverseur de marche	-	-	Oui	Pédale hydro
Type commande	Levier de vitesses type auto	Levier de vitesses type auto	Leviers	Leviers et pédales
Régulateur de vitesses	-	-	-	Oui
Vitesse AV agraire	19,8 km/h	21,2 km/h	22,1 km/h	23,2 km/h
Vitesse AV gazon	18,1 km/h	18,1 km/h	23,2 km/h	22,4 km/h
Blocage de différentiel	Oui	Oui	Oui	Oui
<b>PDF ARRIÈRE</b>				
Engagement	Mécanique	Mécanique	Mécanique	Mécanique indépendant
Embrayage	Monodisque à sec	Monodisque à sec	EMonodisque à sec	Multidisques immergés
Commande embrayage PDF	Levier + switch	Levier + switch	Levier	Électro-hydraulique
Dimensions	35 mm - 6 cannelures	35 mm - 6 cannelures	35 mm - 6 cannelures	35 mm - 6 cannelures
Vitesses	540 tr/min	540 tr/min	540 tr/min	540 tr/min
Frein PDF	Non	Non	Oui	Oui
<b>PDF VENTRALE</b>				
De série	-	-	Option - plateau ventral non adaptable	Oui
Commande embrayage PDF	-	-	Levier	Levier
Dimensions	-	-	25,4 mm - 15 cannelures	25,4 mm - 15 cannelures
Vitesse	-	-	2000 tr/min	2000 tr/min
Frein	-	-	Non	Oui
<b>HYDRAULIQUE</b>				
Relevage AR	Catégorie 0	Catégorie 0	Catégorie 1	Catégorie 1
Nombre de pompes	1	2	2	2
Débit de pompe principale maxi	13,5 l/min	13,5 l/min	20 litres	20 litres
Débit de pompe direction maxi	4,4 litres	4,4 litres	11,7 litres	11,7 litres
Capacité de relevage	540 kg	540 kg	600 kg	600 kg
Contrôle position - effort	Oui - non	Oui - non	Oui - non	Oui - non
<b>ÉQUIPEMENT</b>				
Distributeur auxiliaire	Option	Option	1 DE	2 DE
Compteur horaire	Oui, digital	Oui, digital	Oui	Oui
Jauge carburant	Oui	Oui	Oui	Oui
Siège réglable confort	Oui	Oui	Oui + confort	Oui + confort
Attache remorque	AV et AR	AV et AR	AV et AR	AV et AR
Éclairage routier CE	Oui	Oui	Oui	Oui
Batterie	12 V	12 V	12 V, 40 Ah	12 V, 40 Ah
Support de contrepoids	Option	Option	Oui	Oui
<b>SÉCURITÉ</b>				
Démarrage (frein ou embrayage), pt neutre	Oui	Oui	Oui	Oui
PDF	Oui	Oui	Oui	Oui
<b>DIVERS</b>				
L x l min-max x h (RA)	2460 x 9090 - 1079 x 2255	2460 x 980 - 1090 x 2280	2810 x 1098-1243 x 2010	2810 x 1098-1243 x 2390
L x l min-max x h (RG)	2460 x 1020 - 1030 x 2200	2460 x 1020 - 1030 x 2200	2810 x 1226 - 1261 x 2010	2810 x 1226 - 1261 x 2390
Empattement	1305 mm	1305 mm	1560 mm	1560 mm
POM - Poids en Ordre de Marche	680 kg	680 kg	955 kg	935 kg
PTAC - Poids Total à Charge	1000 kg	1000 kg	1550 kg	1550 kg
PTRA - Poids Total Roulant Autorisé	2500 kg	2500 kg	3550 kg	3550 kg
Garde au sol (RG/RA)				
Poids remorqueable maxi RFI*	1500 kg	1500 kg	2000 kg	2000 kg
<b>Pneumatiques</b>				
Agraires AV / Agraires AR	5-12 / 8-16	5,00-12 / 9,5-16	6-12 / 9,5-16	6-12 / 9,5-16
Gazon AV / Gazon AR	20x8.00-10 / 215/80D-15	20x8.00-10 / 215/80D-15	24X8,50-12/ 315/75D-15	24X8,50-12/ 315/75D-15
Industriels AV / Industriels AR	-	-	240/60R12/280/70R18	240/60R12/280/70R18
Agraires larges AV / AR	-	-	23x10,50-12/280/70R18	23x10,50-12/280/70R18

SÉRIE TM		SÉRIE TXGS24	
	TM3267FZWREA	TM3267HMZWRE	TXGS24FZVRE
<b>MOTEUR</b>			
Type	E3CD-B71 Diesel stage V 3 cylindres	E3CD-B70 Diesel stage V 3 cylindres	3 Cylindres stage V E3112-XB11
Injection	Indirecte soupape en tête	Indirecte soupape en tête	Indirecte soupape en tête
Cylindrée	1498 cm <sup>3</sup>	1498 cm <sup>3</sup>	1123 cm <sup>3</sup>
Puissance nette (ECE-R120)	18,9 kW	18,9 kW	16,8 kW
Couple moteur	75,2 Nm à 1800 tr/min	75,2 Nm à 1800 tr/min	NC
Refroidissement	Liquide circulation forcée	Liquide circulation forcée	NC
Capacité réservoir	28 litres	28 litres	25 litres
<b>CHÂSSIS</b>			
Direction	Assistée	Assistée	Assistée
Rayon de braquage mini	2,20 m	2,20 m	NC
Essieu avant	Fonte sur pivot	Fonte sur pivot	NC
Essieu arrière	Fonte, fixe	Fonte, fixe	NC
<b>TRANSMISSION</b>			
Roues motrices	4	4	4
Embrayage principal	Monodisque à sec	-	-
Type boîte de vitesses	Mécanique	Hydrostatique	Hydrostatique
Gammes - nombre de vitesses	2 - 8 AV/8 AR	3/Infini	2 - Infini
Inverseur de marche	Oui	Pédale hydro	NC
Type commande	Leviers	Leviers et pédales	2 pédales
Régulateur de vitesses	Non	Oui	Oui
Vitesse AV agraire	22,2 km/h	24,4 km/h	14,2 km/h
Vitesse AV gazon	22,2 km/h	22,4 km/h	13,9 km/h
Blocage de différentiel	Oui	Oui	Oui
<b>PDF ARRIÈRE</b>			
Engagement	Mécanique	Mécanique indépendant	NC
Embrayage	Monodisque à sec	Multidisques immergés	NC
Commande embrayage PDF	Levier	Électro-hydraulique	NC
Dimensions	35 mm - 6 cannelures	35 mm - 6 cannelures	NC
Vitesses	540 tr/min	540 tr/min	540 tr/min
Frein PDF	Oui	Oui	NC
<b>PDF VENTRALE</b>			
De série	Option - plateau ventral non adaptable	Oui	De série
Commande embrayage PDF	Levier	Levier	Levier
Dimensions	25,4 mm - 15 cannelures	25,4 mm - 15 cannelures	NC
Vitesse	2000 tr/min	2000 tr/min	2000 tr/min
Frein	Non	Oui	NC
<b>HYDRAULIQUE</b>			
Relevage AR	Catégorie 1	Catégorie 1	Catégorie 1
Nombre de pompes	2	2	NC
Débit de pompe principale maxi	20,8 l/min	20 l/min	24 l/min
Débit de pompe direction maxi	12,2 l/min	11,7 l/min	NC
Capacité de relevage	600 kg	600 kg	540 kg
Contrôle position - effort	Oui - non	Oui - non	NC
<b>ÉQUIPEMENT</b>			
Distributeur auxiliaire	2 DE	2 DE	2 DE et 3 manettes
Compteur horaire	Oui	Oui	Oui digital
Jauge carburant	Oui	Oui	Oui
Siège réglable confort	Oui + confort	Oui + confort	Oui + confort
Attache remorque	AV et AR	AV et AR	AV et AR
Éclairage routier CE	Oui	Oui	Oui
Batterie	12 V, 40 Ah	12 V, 40 Ah	NC
Support de contrepoids	Oui	Oui	Option
<b>SÉCURITÉ</b>			
Démarrage (frein ou embrayage), pt neutre	Oui	Oui	Oui
PDF	Oui	Oui	Oui
<b>DIVERS</b>			
L x l min-max x h (RA)	2880 x 1098-1243 x 2010	2810 x 1098-1248 x 2420	NC
L x l min-max x h (RG)	2880 x 1226-1261 x 2040	2810 x 1226-1261 x 2390	NC
Empattement	1560 mm	1560 mm	1560 mm
POM - Poids en Ordre de Marche	980kg	965 kg	715 kg
PTAC - Poids Total à Charge	1550 kg	1550 kg	1420 kg
PTRA - Poids Total Roulant Autorisé	3550 kg	3550 kg	2420 kg
Garde au sol (RG/RA)			
Poids remorqueable maxi RFI*	2000 kg	2000 kg	NC
<b>Pneumatiques</b>			
Agraires AV / Agraires AR	6-12/9,5-16	6,00-12 / 9,5-18	18 x 8.50-10 / 26 x 12.00-12
Gazon AV / Gazon AR	24X8,50-12/ 315/75D-15	24X8,50-12/ 315/75D-15	18 x 8.50-10 / 26 x 12.00-12
Industriels AV / Industriels AR	240/60R12/280/70R18	240/60R12/280/70R18	18 x 8.50-10 / 26 x 12.00-12
Agraires larges AV / AR	23x10,50-12/280/70R18	23x10,50-12/280/70R18	NC

\* RFI : Remorque à freinage inertie



## SÉRIE TH

### TH5370HMWJCYE et HMWRE



### TH5420HMWJCYE et HMWRE



MOTEUR	TH5370HMWJCYE et HMWRE	TH5420HMWJCYE et HMWRE
Type	3 Cylindres Turbo stage V-E3F	3 Cylindres Turbo stage V - E3F
Injection	Directe	Directe
Cylindrée	1826 cm <sup>3</sup>	1826 cm <sup>3</sup>
Puissance nette (ECE-R120)	25,7 kW	29,4 kW
Couple moteur	-	-
Refroidissement	Liquide circulation forcée	Liquide circulation forcée
Capacité réservoir	35 litres	35 litres
CHÂSSIS		
Direction	Assistée hydraulique	Assistée hydraulique
Rayon de braquage mini	NC	NC
Essieu avant	Fonte sur pivot	Fonte sur pivot
Essieu arrière	Fonte fixe	Fonte fixe
TRANSMISSION		
Roues motrices	4	4
Embrayage principal	NC	NC
Type de boîte de vitesses	Hydrostatique	Hydrostatique
Gammes - nombre de vitesses	3	3
Inverseur de marche	Commande au volant	Commande au volant
Type commande	1 pédale + inverseur au volant	1 pédale + inverseur au volant
Régulateur de vitesses	Oui et mémorisation	Oui et mémorisation
Vitesse AV agraire	Vitesse maximum 33 km/h	Vitesse maximum 33 km/h
Vitesse AV gazon	Vitesse maximum 31.3 km/h	Vitesse maximum 31.3 km/h
Blocage de différentiel	Oui	Oui
PDF ARRIÈRE		
Engagement	Mécanique indépendant	Mécanique indépendant
Embrayage	Multidisques immergés	Multidisques immergés
Commande embrayage PDF	Levier + switch	Levier + switch
Dimensions	35 mm 6 cannelures	35 mm 6 cannelures
Vitesses	540 tr/min et 540 Eco	540 tr/min et 540 Eco
Frein PDF	Oui	Oui
PDF VENTRALE		
De série	De série	De série
Commande embrayage PDF	Levier + switch	Levier + switch
Dimensions	25,4 mm 15 cannelures	25,4 mm 15 cannelures
Vitesse	2000 tr/min	2000 tr/min
Frein	Oui	Oui
HYDRAULIQUE		
Relevage AR	Catégorie 1	Catégorie 1
Nombre de pompes	2	2
Débit de pompe principale maxi	41,5 l/min	41,5 l/min
Débit de pompe direction maxi	13 l/min	13 l/min
Capacité de relevage	1200 kg	1200 kg
Contrôle position - effort	Oui - non	Oui - non
ÉQUIPEMENT		
Distributeur auxiliaire	2 éléments 4 sorties AR 2 éléments 4 sorties AV version cabine	2 éléments 4 sorties AR 2 éléments 4 sorties AV version cabine
Compteur horaire	Oui digital	Oui digital
Jauge carburant	Oui digital	Oui digital
Siège réglable confort avec appui-tête	Oui suspension méca pour version arceau et pneumatique pour version cabine	Oui suspension méca pour version arceau et pneumatique pour version cabine
Attache remorque	Oui	Oui
Éclairage routier CE	Oui	Oui
Batterie	Arceau 12V 60A Cabine 12V 75A	NC
Support de contrepoids	Option	Option
SÉCURITÉ		
Démarrage (frein ou embrayage), point neutre	Oui	Oui
PDF (ventrale et/ou AR)	Oui	Oui
DIVERS		
L x l min-max x h (RA) Arceau / Cabine	3090 x 1265 x 2480 / 3090 x 1265 x 2200	3090 x 1265 x 2480 / 3090 x 1265 x 2200
L x l min-max x h (RG) Arceau / Cabine	3090 x 1370 x 2455 / 3090 x 1370 x 2175	3090 x 1370 x 2455 / 3090 x 1370 x 2175
Empattement	1695 mm	1695 mm
POM - Poids en Ordre de Marche Arceau / Cabine	1455 / 1615	1455 / 1615
PTAC - Poids Total à Charge Arceau / Cabine	2600 / 2600	2600 / 2600
PTRA - Poids Total Roulant Autorisé Arceau / Cabine	6100 / 6100	6100 / 6100
Garde au sol (RG/RA)	355 / 375	355 / 375
Poids remorquable maxi RFI* Arceau / Cabine	3500 kg	3500 kg
PNEUMATIQUES		
Agraires AV / Agraires AR	7-14 / 9,5-24	7-14 / 9,5-24
Gazon AV / Gazon AR	26x10.50-12 / 13.6-16	26x10.50-12 / 13.6-16
Industriels AV / Industriels AR	200/65R16/320/70R20	200/65R16/320/70R20
Agraires larges AV/AR	200/70R16/360/70R20	200/70R16/360/70R20

## SÉRIE TLE

### TLE3410HZWRE Arceau arrière



### TLE4450SZVRE Arceau arrière



### TLE3410SZVRE et SZVREA Arceau arrière ou central



TLE3410HZWRE Arceau arrière	TLE4450SZVRE Arceau arrière	TLE3410SZVRE et SZVREA Arceau arrière ou central
E3FH - Diesel - 3 cylindres	Diesel ISEKI E4FH, 4 cylindres	E3FH - Diesel - 3 cylindres
Directe	Indirecte	Directe
1826 cm <sup>3</sup> turbo	2434 cm <sup>3</sup> turbo	1826 cm <sup>3</sup> turbo
29,4 kW	40 kW	29,4 kW
112Nm @ 1600 tr/min	140 Nm @ 1500 tr/min	112Nm @ 1600 tr/min
Liquide circulation forcée	Liquide circulation forcée	Liquide circulation forcée
40 litres	53 litres	40 litres
Assistée	Assistée hydraulique	Assistée
NC		
Fonte sur pivot	Fonte sur pivot	Fonte sur pivot
Fonte fixe	Fonte fixe	Fonte fixe
4	4	4
-	Monodisque à sec	Monodisque à sec
Hydrostatique	Mécanique synchronisée 12 AV/ 12 AR	Mécanique 8 Av/ 8 Ar
3	3	2
Oui (pédale hydro)	Oui au volant	Oui au volant
Deux pédales (AV/AR)	Leviers	Leviers
-	-	-
Vitesse maximum 27,0 km/h	0,4 / 27 km/h	Vitesse maximum 25,9 km/h
Vitesse maximum 26,4 km/h	0,3 / 23,3 km/h	Vitesse maximum 25,4 km/h
Oui	Oui	Oui
Mécanique indépendant	Mécanique indépendant	Mécanique indépendant
Multidisques immergés	Par commande électrique	Multidisques immergés
Electrohydraulique avec enclenchement progressif	Levier + switch	Electrohydraulique avec enclenchement progressif
35 mm 6 cannelures	35 mm - 6 cannelures	35 mm 6 cannelures
540 tr/min	540 tr /min	540 tr/min
Oui	Oui	Oui
-	Option	-
-	Electro hydraulique	-
-	-	-
-	2000 tr/min	-
-	Oui	-
Catégorie 1	Catégorie 1	Catégorie 1
2	2	2
28,3 l/min	31,3 litres/min	28,3 l/min
13,9 l/min	16,2 litres/min	13,9 l/min
1000 kg	1200 kg	1000 kg
Oui - non	Oui - option	Oui/non
2 éléments 4 sorties AR	1 distributeur DE, 2 sorties AR	1 élément 2 sorties AR
Oui digital	Oui digital	Oui/non
Oui à leds	Oui, lumineux	Oui à leds
Oui, sans appui-tête	Oui, sans appui-tête	Oui, sans appui-tête
AV et AR	AV et AR	AV et AR
Oui	Oui	Oui
12 V / 40 A	-	12 V / 40 A
Option	Oui	Option
-	Oui + témoin lumineux sonore	-
AR	Oui	AR
3075 x 1425 x 2620	3450 x 1515 x 2660	3075 x 1425 x 2620 (arceau arrière) 2385 (arceau central)
3075 x 1510 x 2615	3450 x 1690 x 2560	3075 x 1510 x 2615 (arceau arrière) 2380 (arceau central)
1675 mm	1980 mm	1675 mm
1555	1985 kg	1530 (arceau arrière) 1585 (arceau central)
2600 kg	3350 kg	2600 kg
6100 kg	6850 kg	6100 kg
240 mm (RG)	265 /355	240 /255
3500 kg	3500 kg	-
7-16 / 11,2-24	9,5-16 / 13,6-28 (arceau central et AR)	7-16 / 11,2-24
212/80D15 / 355/80D20	29 x 12.00-15 / 475/65D-20 (arceau AR)	212/80D15 / 355/80D20
200/70R16 / 320/70R20	200/70R16 / 420/70R24 (arceau AR)	200/70R16 / 320/70R20
240/70R16 / 320/70R20	280/70R16 / 420/70R24 (arceau AR)	240/70R16 / 320/70R20



## SÉRIE TG6 DCE

### TG6407GMWJRE et GMWJCYE Arceau ou cabine climatisée



### TG6507GMWJCYE Cabine climatisée



MOTEUR		
Type	E3FH-TDEB07 et E3FH-TDEB06 Diesel, 3 cylindres	E4FH-TDEB01 Diesel 4 cylindres
Injection	Directe	Directe
Cylindrée	1826 cm <sup>3</sup> Turbo	2434 cm <sup>3</sup> Turbo
Puissance brute	29,4 kW @ 2600 tr/min	36 kW @ 2600 tr/min
Refroidissement	Liquide circulation forcée	Liquide circulation forcée
Capacité réservoir	40 litres	53 litres
CHÂSSIS		
Direction	Assistée hydraulique	Assistée hydraulique
Rayon de braquage mini	2,5 m	2,8 m
Essieu avant	Fonte, sur pivot	Fonte, sur pivot
Essieu arrière	Fonte, fixe	Fonte, fixe
TRANSMISSION		
Roues motrices	4	4
Embrayage principal	Multidisques	Multidisques
Type boîte de vitesses	DCE* commande manuelle ou auto	DCE* commande manuelle ou auto
Gammes - nombre de vitesses	3 - 24 AV / 24 AR	3 - 24 AV / 24 AR
Inverseur de marche	Commande au volant sous charge	Commande au volant sous charge
Type commande	Monolevier - commande auto ou manuelle + levier inverseur	Monolevier - commande auto ou manuelle + levier inverseur
Régulateur de vitesses	Oui	Oui
Vitesse AV agraire	0,7 à 33,6 km/h	0,8 à 35,6 km/h
Blocage de différentiel	Oui	Oui
PDF ARRIÈRE		
Engagement	Indépendante mécanique	Indépendante mécanique
Embrayage	Multidisques immergés	Multidisques immergés
Commande embrayage PDF	Electrohydraulique progressif	Electrohydraulique progressif
Dimensions	35 mm 6 cannelures	35 mm 6 cannelures
Vitesses	540/540E/1000 tr/mn	540/540E/1000 tr/mn
Frein PDF	Oui	Oui
PDF VENTRALE		
De série	Oui	Oui
Commande embrayage PDF	Levier + switch	Levier + switch
Dimensions	25 mm 15 cannelures	35 mm 6 cannelures
Vitesses	1000 / 1500 et 2000 tr/min	1000 / 1500 et 2000 tr/min
Frein	Oui	Oui
HYDRAULIQUE		
Relevage AR	Type crochet cat. 1	Type crochet cat. 1
Nombre de pompes	2	2
Débit de pompe principale maxi	28,8 litres/min	36,5 litres/min
Débit de pompe direction	NC	NC
Capacité de relevage maxi	1270 kg	1580 kg
Contrôle position - effort	Oui - oui	Oui - oui
ÉQUIPEMENT		
Distributeur auxiliaire	2 éléments 4 sorties AR - 2 éléments 4 sorties AV	2 éléments 4 sorties AR - 2 éléments 4 sorties AV
Compteur horaire	Oui, digital	Oui, digital
Jauge carburant	Oui, digital	Oui, digital
Siège réglable confort avec appui-tête	Oui, à suspension pneumatique	Oui, à suspension pneumatique
Attache remorque	AV et AR	AV et AR
Éclairage routier CE	Oui	Oui
Batterie	12 V / 60 A	12 V / 60 A
Support de contrepoids	Option	Option
SÉCURITÉ		
Démarrage (frein ou embrayage), point neutre	Oui	Oui
PDF (ventrale et/ou AR)	Oui	Oui
DIVERS		
L x l x h Arceau	3130 x 1465 x 2600 mm	-
L x l x h Cabine	3130 x 1465 x 2220 mm	3470 x 1725 x 2250 mm
Empattement	1,72 m	1,965 m
POM - Poids en Ordre de Marche arceau / cabine	1810 / 1985	2275
PTAC - Poids Total à Charge arceau / cabine	2700 / 2700	3400
PTRA - Poids Total Roulant Autorisé arceau / cabine	6200 / 6200	6900
Garde au sol	265 mm (RG)	240 mm (RG)
PNEUMATIQUES		
Agraires AV / Agraires AR	8-16 / 13.6-24	9.5-16 / 13.6-28
Gazon AV / Gazon AR	212/80D-15/355/80D-20	29x12.00-15 / 475/65D-20
Industriels AV / Industriels AR	260/70R16/380/70R24	280/70R16/420/70R24
Agraires larges AV / AR	260/70R16 / 380/70R24	280/70 R 16 / 420/70 R 24

## SÉRIE TG6 HYDRO

### TG6507HMWJCYE Cabine climatisée



### TG6687HMWJCYE Cabine climatisée



MOTEUR		
Type	E4FH-TDEB03 Diesel 4 cylindres	E4FH-TIDEB02 Diesel 4 cylindres
Injection	Directe	Directe
Cylindrée	2434 cm <sup>3</sup> Turbo	2434 cm <sup>3</sup> Turbo avec inter cooler
Puissance brute	36 kW @ 2600 tr/min	49 kW @ 2600 tr/min
Refroidissement	Liquide circulation forcée	Liquide circulation forcée
Capacité réservoir	53 litres	53 litres
CHÂSSIS		
Direction	Assistée hydraulique	Assistée hydraulique
Rayon de braquage mini	2,8 m	2,8 m
Essieu avant	Fonte, sur pivot	Fonte, sur pivot
Essieu arrière	Fonte, fixe	Fonte, fixe
TRANSMISSION		
Roues motrices	4	4
Embrayage principal	-	-
Type boîte de vitesses	Hydrostatique HST Servo	Hydrostatique HST Servo
Gammes - nombre de vitesses	3 + 3 (Hi-Low) - Infini	3 + 3 (Hi-Low) - Infini
Inverseur de marche	Levier au volant	Levier au volant
Type commande	1 pédale + 2 leviers au volant	1 pédale + 2 leviers
Régulateur de vitesses	Oui et mémorisation	Oui et mémorisation
Vitesse AV agraire	0 à 34,8 km/h	0 à 34,8 km/h
Blocage de différentiel	Oui	Oui
PDF ARRIÈRE		
Engagement	Indépendante mécanique	Indépendante mécanique
Embrayage	Multidisques immergés	Multidisques immergés
Commande embrayage PDF	Electrohydraulique progressif	Electrohydraulique progressif
Dimensions	35 mm 6 cannelures	35 mm 6 cannelures
Vitesses	540/540E	540/540E
Frein PDF	Oui	Oui
PDF VENTRALE		
De série	Oui	Oui
Commande embrayage PDF	Levier + switch	Levier + switch
Dimensions	35 mm 6 cannelures	35 mm 6 cannelures
Vitesses	2000 tr/min	2000 tr/min
Frein	Oui	Oui
HYDRAULIQUE		
Relevage AR	Type crochet cat. 1	Type crochet cat. 2
Nombre de pompes	2	2
Débit de pompe principale maxi	47,8 litres/min	47,8 litres/min
Débit de pompe direction	NC	NC
Capacité de relevage maxi	1580 kg	1580 kg
Contrôle position - effort	Oui - Non	Oui - Non
ÉQUIPEMENT		
Distributeur auxiliaire	2 éléments 4 sorties AR 2 éléments 4 sorties AV	2 éléments 4 sorties AR 2 éléments 4 sorties AV
Compteur horaire	Oui, digital	Oui, digital
Jauge carburant	Oui, digital	Oui, digital
Siège réglable confort avec appui-tête	Oui, à suspension pneumatique	Oui, à suspension pneumatique
Attache remorque	AV et AR	AV et AR
Éclairage routier CE	Oui	Oui
Batterie	12 V / 72 A	12 V / 72 A
Support de contrepoids	Option	Option
SÉCURITÉ		
Démarrage (frein ou embrayage), point neutre	Oui	Oui
PDF (ventrale et/ou AR)	Oui	Oui
DIVERS		
L x l x h Arceau	3 435 x 1 725 x 2 250 mm	3 435 x 1 725 x 2 250 mm
L x l x h Cabine	3 435 x 1 725 x 2 250 mm	3 435 x 1 725 x 2 250 mm
Empattement	1,93 m	1,93 m
POM - Poids en Ordre de Marche arceau / cabine	2220	2230
PTAC - Poids Total à Charge arceau / cabine	3400	3400
PTRA - Poids Total Roulant Autorisé arceau / cabine	6900	6900
Garde au sol	240 mm (RG)	240 mm (RG)
PNEUMATIQUES		
Agraires AV / Agraires AR	9.5-16 / 13.6-28	9.5-16 / 13.6-28
Gazon AV / Gazon AR	29x12.00-15 / 475/65D-20	29x12.00-15 / 475/65D-20
Industriels AV / Industriels AR	280/70R16 / 420/70R24	280/70R16 / 420/70R24
Agraires larges AV / AR	280/70R16 / 420/70R24	280/70R16 / 420/70R24



# LA GAMME DE CHARGEURS

Une solution adaptée à chaque besoin

Fort de son expérience dans le milieu des espaces verts ISEKI France propose une nouvelle offre de chargeurs frontaux et de relevages avant totalement adaptée aux tracteurs ISEKI.

Cette offre est issue du partenariat fructueux entre 2 grandes sociétés proposant des produits adaptés aux professionnels : ISEKI France et le groupe MX.

Elle permettra à chaque utilisateur de trouver une solution de qualité pour une application avec chargeur et/ou relevage avant parfaitement adaptée à son besoin. Que vous soyez un particulier, un paysagiste, un entrepreneur, une commune, l'offre de chargeurs ISEKI a de quoi répondre quelle que soit la puissance du tracteur :

- > **Chargeurs C1 et C1S** : gamme "loisir compact" et efficace pour des tracteurs allant de 16 à 27 cv - différentes configurations possibles.
- > **Chargeurs C2, C2U et C2+** : gamme professionnelle compacte et modulable pour les tracteurs allant de 25 à 35 cv avec ou sans parallélogramme
- > **Chargeurs C3, C3u et C3+** : robustes et surpuissants pour des tracteurs allant de 30 à 39 cv – avec ou sans parallélogramme, nombreuses configurations possibles.
- > **Chargeurs C4 et C4+** : un concentré de performances pour des tracteurs de 39 à 66 cv – avec ou sans parallélogramme, nombreuses configurations possibles.

Pour équiper votre chargeur, ISEKI propose également une gamme d'outils parmi les plus larges du marché pour répondre aux différentes applications.



**C1 ET C1S :**  
Parallélogramme : Non  
Attelage automatique des outils : Non  
Différentes configurations possibles



**C2, C2U ET C2+ :**  
Parallélogramme : Suivant modèle  
Attelage automatique des outils : Suivant modèle  
Différentes configurations possibles



**C3, C3U ET C3+ :**  
Parallélogramme : Suivant modèle  
Attelage automatique des outils : Suivant modèle  
Différentes configurations possibles



**C4 ET C4+ :**  
Parallélogramme : Suivant modèle  
Parallélogramme : Suivant modèle  
Attelage automatique des outils : Oui  
Différentes configurations possibles



## LA GAMME DE CHARGEURS

**COURBES FLUIDES ET VISIBILITÉ TOTALE SUR LA ZONE DE TRAVAIL**

**PIGE REPÈRE**

### BÉQUILLES ACCESSIBLES

Positionnées discrètement et judicieusement sous le bras du chargeur, leur mise en place est très simple

### MACH 2® BREVETÉ

Connexion chargeur / outil instantanée à coupleurs étanches. Robuste et sûre, elle connecte et déconnecte tous les coupleurs en un seul geste, même sous pression. Simple et rapide: la connexion s'effectue en un seul geste. Pas d'inversion possible des branchements

### INTÉGRATION HYDRAULIQUE

La tuyauterie hydraulique est entièrement intégrée au brancard pour une protection totale contre les chocs

### JOUES LATÉRALES ESCAMOTABLES

### EN DÉTAIL



### PARALLÉLOGRAMME CLEAR-LINK SYSTEM (SUIVANT MODÈLE)

Recouvre entièrement le haut du chargeur jusqu'au vérin de bennage pour une intégration maximale et une visibilité optimale. Les articulations du CLEAR-LINK System sont moins nombreuses que sur un parallélogramme classique, ce qui réduit les coûts d'entretien et prolonge la durée de vie du produit.

### ATTELAGE / DÉTELAGE INSTANTANÉ CHARGEUR / TRACTEUR

L'attelage se fait par un mécanisme simple, sûr, rapide et ergonomique.



## NOUVELLE GAMME DE CHARGEURS



	C1	C1s	C2u	C2	C2+	C3u	C3	C3+	C4	C4+
Parallélogramme mécanique	NON	NON	NON	NON	OUI	NON	NON	OUI	NON	OUI
Attelage automatique des outils	NON	NON	OUI	OUI	OUI	NON	OUI	OUI	OUI	OUI
Pige repère	NON	NON	OUI	OUI	OUI	NON	OUI	OUI	OUI	OUI
Puissance tracteur	15 à 30 cv		20 à 35 cv			20 à 50 cv			40 à 70 cv	
Hauteur maxi à l'axe de rotation de l'outil*	1,92 m		2,25 m			2,60 m			2,90 m	
Hauteur maxi sous benne horizontale 1 #	1,80 m	2,05 m	2,03 m	2,03 m	2,03 m	2,42 m	2,40 m	2,40 m	2,70 m	
Hauteur maxi sous benne déversée 2 #	1,50 m	1,72 m	1,62 m	1,63 m	1,63 m	2,12 m	2,02 m	2,02 m	2,27 m	
Profondeur de fouille 3 #	10 cm	15 cm	15 cm	15 cm	15 cm	15 cm	15 cm	15 cm	15 cm	
Angle de déversement à hauteur maxi 4 #	40°	40°	57°	57°	57°	35°	50°	50°	50°	
Angle de déversement au sol	125°	122°	135°	135°	135°	127°	140°	140°	140°	
Angle de cavage au sol 5 #	30°	22°	42°	42°	42°	25°	45°	46°	45°	
Portée avant de déchargement 6 #	900 mm	900-1050 mm			960-1060 mm			850-1150 mm		
Force d'arrachement à l'axe de rotation de l'outil**	450 kg		570 kg			750 kg			1100 kg	
Capacité à l'axe de rotation de l'outil sur toute la hauteur*	420 kg		570 kg			740 kg			1100 kg	
Charge utile** :										
> au sol *	390 kg	410 kg	365 kg	450 kg	510 kg	420 kg	530 kg	700 kg	900 kg	
> à 1m du sol	370 kg	450 kg	405 kg	500 kg	520 kg	440 kg	530 kg	730 kg	900 kg	
> à 2m du sol	-	450 kg	395 kg	500 kg	500 kg	430 kg	530 kg	690 kg	900 kg	
> à hauteur maxi	350 kg	410 kg	350 kg	480 kg	470 kg	380 kg	530 kg	620 kg	900 kg	
Temps de levage	3 s	4,1 s			4,5 s	4,5 s	4,5 s	3,9 s	3,9 s	
Temps de déversement	3 s	2,2 s			2,1 s	2,2 s	2,2 s	1,7 s	1,7 s	
Poids (sans équipement)	85 kg	90 kg	180 kg	205 kg	230 kg	200 kg	220 kg	240 kg	230 kg	270 kg

## DONNÉES VARIABLES EN FONCTION DU TYPE DE TRACTEUR ÉQUIPÉ

Caractéristiques établies à :

- une pression de 140 bars et à un débit de 15 L/min pour le chargeur C1
- une pression de 140 bars et à un débit de 20 L/min pour les chargeurs C2/C3u/C3/C3+
- une pression de 180 bars et à un débit de 30 L/min pour les chargeur C4/C4+

\*Seules comptent les charges utiles. Les valeurs au sol et à l'axe de rotation de l'outil ne sont pas exploitables

\*\*Chargeur C3/C3+/C4/C4+ :  
Charge utile à 70 cm de l'axe de rotation de l'outil  
Chargeur C1/C2/C3u :  
Charge utile avec une benne de reprise

# Valeurs données pour une benne de reprise

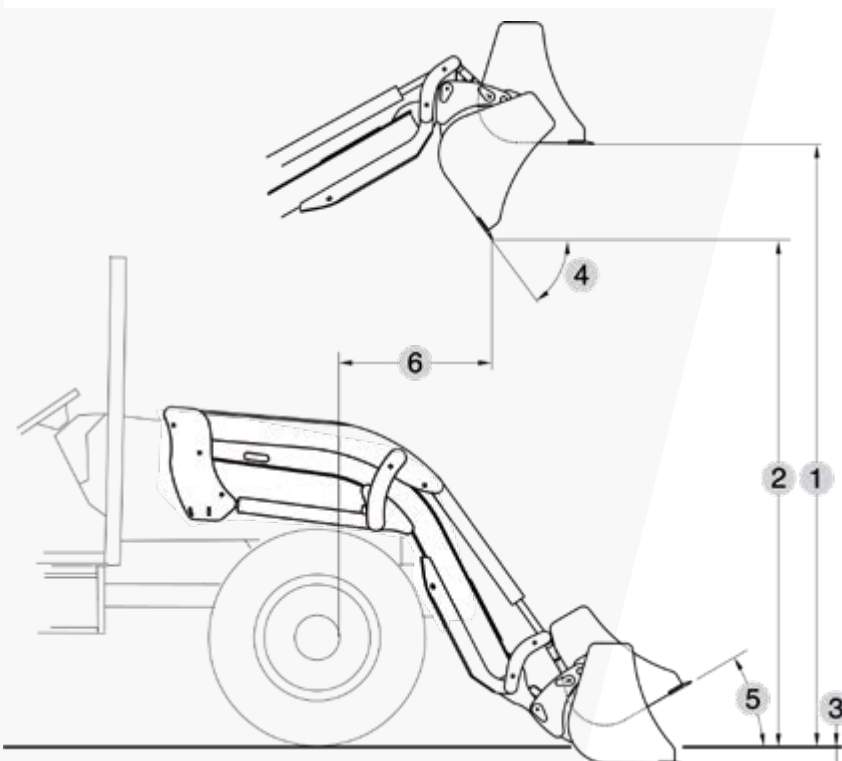

## LA NOUVELLE GAMME D'OUTILS



Des outils pour tous vos travaux

**01** BENNE DE REPRISE  
Capacité augmentée

**02** BENNE GRAND VOLUME H

**03** BENNE MULTISERVICE  
à double vérins et joues amovibles

**04** BENNE 4 EN 1  
Disponible sur chargeur avec cadre porte-outils

**05** FOURCHE À FUMIER

**06** COMBINÉ GRIFFE

**07** TRANSPALETTE  
Dossier de charge (option)  
Pince à grumes (option)

**08** MANUBAL



## CADRE PORTE-OUTILS POUR C1/C1S AVEC PRÉDISPOSITION TRANSPALETTE TRC 500 ET PIQUE-BALLES

Rend le chargeur plus polyvalent pour changer d'outils rapidement.

 RETOUR AU SOMMAIRE  
CLIQUEZ ICI



## Plateaux de coupe

### À ÉJECTION ARRIÈRE De 1,22 à 2,12 m

Les tondeuses à éjection arrière proposées par ISEKI France permettent une coupe productive des grandes surfaces. Construites avec une caisse alvéolaire monobloc de 4 mm réalisées avec 3 cloches embouties, ces tondeuses sont rigides et très performantes (vibrations limitées, éjection optimisée). Leur attelage flottant permet d'épouser parfaitement le terrain.



MODÈLE	FA1200V2	FA1500V2	FA1800V2	FA2100*
Largeur de coupe (m)	1,2	1,5	1,8	2,12
Réglage de coupe	Par déplacement de bagues	Par déplacement de bagues	Par déplacement de bagues	Par déplacement de bagues
Nombre de lames	3	3	3	3
Transmission	2 courroies trapézoïdales indépendantes à tension réglable.	2 courroies trapézoïdales indépendantes à tension réglable.	2 courroies trapézoïdales indépendantes à tension réglable.	Par courroies type B (2)
Vitesse de rotation des lames	2800 tr/min	2500 tr/min	2300 tr/min	2025 tr/min
Vitesse de rotation prise de force	540 tr/min	540 tr/min	540 tr/min	540 tr/min
Largeur hors tout (m)	1,27	1,57	1,87	2,23
Poids (kg)	152	175	195	370
Divers	Livrée avec cardan roues de jauge pivotantes	Livrée avec cardan roues de jauge pivotantes	Livrée avec cardan roues de jauge pivotantes	Livrée avec cardan roues de jauge pivotantes
Options				3 lames mulching réf 5812715

\* Dans la limite des stocks disponibles



## Girobroyeur

Les deux modèles de girobroyeurs proposés par ISEKI France permettront d'entretenir les zones encombrées de broussailles et d'herbes hautes. Ces modèles sont conçus autour d'une caisse monobloc anti-déformation, ce qui confère une grande rigidité de l'ensemble. La hauteur de coupe se règle par la partie centrale qui supporte le boîtier renvoi d'angle : 3 positions, de 5 à 12 cm. Equipés de couteaux escamotables, pour protéger la transmission, ces produits seront adaptés aux zones encombrées d'obstacles (cailloux, souches ...).



MODÈLE	TDEB100V2	TDEB120V2
Largeur de coupe	105	120
Hauteur de coupe	5 à 12 cm	5 à 12 cm
Nombre de lames escamotables	2	2
Puissance conseillée	15 à 25 CV	15 à 25 CV
Vitesse PDF	540 tr/min	540 tr/min
Poids (kg)	140	160
Divers	Livré avec cardan équipé d'un limiteur à friction	Livré avec cardan équipé d'un limiteur à friction

## Relevages frontaux

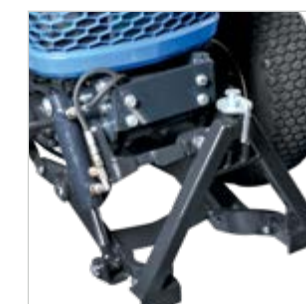
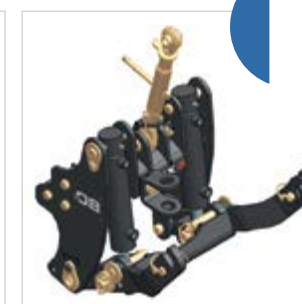
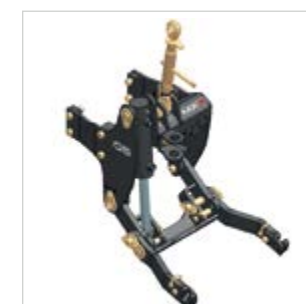

### RELEVAGE FRONTAL 3 POINTS

Les relevages Avant MX sont étudiés en fonction de chaque modèle de tracteur et prennent en compte l'encombrement des chargeurs MX.

Ainsi, l'ensemble Relevage Avant - Chargeur MX est 100% compatible et vous profitez d'équipements communs aux chargeurs pour plus d'économies.

### RELEVAGE FRONTAL TRIANGULAIRE

Le relevage frontal triangulaire représente une alternative intéressante pour répondre aux besoins des communes pour l'entretien de la voirie et la tonte des espaces verts. Monté sur une plaque solidement fixée à la traverse avant du châssis et renforcée par deux «jambes de force» boulonnées aux traverses latérales, ce système de relevage assure une exécution sans faille des opérations, même dans les cas d'efforts de poussée importants. Au gré des saisons, le tracteur s'habille d'une lame à neige, d'une balayeuse ou bien encore d'un plateau de coupe frontal. Ce système d'attelage rapide permet un accouplement/désaccouplement par un opérateur seul depuis le poste de conduite.



## Fraises rotatives déportables

La gamme des fraises rotatives arrière est d'un excellent rapport qualité/prix. L'arbre du rotor monobloc est en acier plein pour une solidité et rigidité accrue. Le rotor est à disposition hélicoïdale pour un entraînement uniforme et sans effort.

La transmission est effectuée par une chaîne surdimensionnée des pignons à denture traitée anti-usure et une tension automatique pour simplifier l'utilisation. Les paliers de rotor sont en acier usiné de type agricole, la protection des roulements et des joints est parfaite pour éviter les projections de pierres. Vous trouverez le modèle répondant à vos besoins.

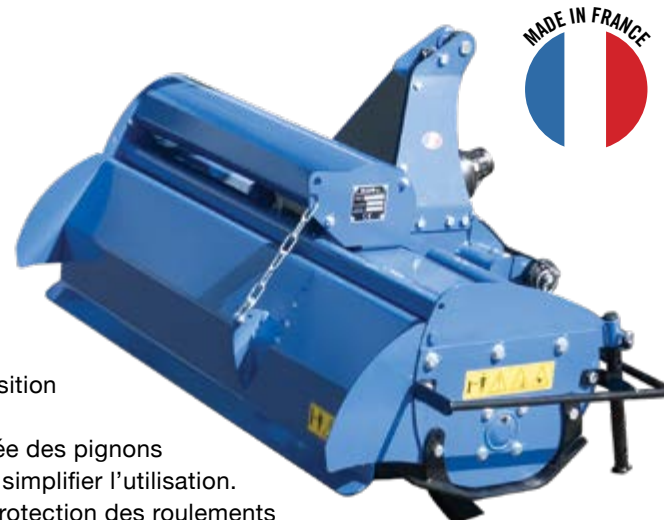

MODÈLE	SA105V2	SA125V2
Largeur de travail (cm)	105	125
Nombre de couteaux	20	24
Déport (cm)	14	0 à 43
Transmission	Chaîne surdimensionnée, pignons à denture traitée anti-usure et tension automatique	
Puissance CV	12 à 20 CV	15 à 30 CV
Vitesse PDF	540 tr/min	540 tr/min
Entraînement	Cardan avec limiteur à boulon de rupture	
Poids	121 kg	151 kg
Largeur hors tout (cm)	131	151

## Brabant

Le brabant TB9 est au catalogue avec des versoirs de 9" ; il nécessite une puissance minimum de 16 CV. De fabrication française traditionnelle (plus de 45 ans d'expérience), il est forgé et il apportera satisfaction aux utilisateurs les plus exigeants.

MODÈLE	TB9
Type	Monosoc
Taille des versoirs	9"
Montage	3 <sup>e</sup> point
Puissance minimum requise	16 CV
Équipement standard	Coutres, rasettes et roues de profondeur, béquille (attelage et dételage)
Poids	75 kg



## Collecteurs



Disponible en version 530 litres et en version 790 litres, les bacs TAC ont des capacités d'aspiration à toute épreuve. Après de nombreuses années de commercialisation des modèles TAC530H et TAC790H, la nouvelle génération de bac version HP a été entièrement repensée et a permis d'améliorer les performances de ramassage. Cette version est équipée d'une nouvelle turbine 6 pales avec contreplis, d'une nouvelle cheminée aux formes arrondies, d'une nouvelle écope pour une meilleure ventilation et d'une nouvelle rampe de feux arrière pour une meilleure sécurité. En résumé cette nouvelle version apportera satisfaction aux utilisateurs les plus exigeants.

MODÈLE	TAC530HP	TAC790HP
Adaptable sur	TM3 (sauf TM3187), TXGS et TH	TH et TG
Châssis	Métallique en acier mécano-soudé	Métallique en acier mécano-soudé
Capacité	530 litres	790 litres
Bennage	Hydraulique en hauteur à 2,20 m Ouverture hydraulique de la porte	Hydraulique en hauteur à 2,20 m Ouverture hydraulique de la porte
Turbine	Latérale 6 pales, Ø 400 mm	Latérale 6 pales, Ø 400 mm
Entraînement	Cardan et courroies	Cardan et courroies
Vitesse PDF arrière	540 tr/min	540 tr/min
Particularité	Livré avec écope, tuyau Ø 200 mm et équipement éclairage route sans la prise, embrayage centrifuge de la turbine	Livré avec écope, tuyau Ø 200 mm et équipement éclairage route sans la prise, embrayage centrifuge de la turbine
Puissance requise	18 CV	25 CV
Poids (kg)	270 (à vide)	300 (à vide)



Lame à neige



**SYSTÈME DE SÉCURITÉ**  
Basculement de la lame vers l'avant en cas d'obstacles

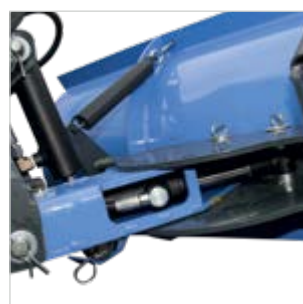

**KIT D'ORIENTATION HYDRAULIQUE**  
En option



**LAME BOULONNÉE SUR LE CHÂSSIS**

La lame à neige est l'outil nécessaire et préalable à l'épandage du sel. Une largeur de lame à neige est proposée : 1,25 m, avec orientation mécanique ou hydraulique. Elle est dotée d'un système de sécurité qui bascule la lame vers l'avant en cas d'obstacles et de 2 patins d'usure.

Adaptable sur SXG, TM, TXGS  
Orientation mécanique ou hydraulique (en option) et relevage hydraulique (prévoir distributeur simple élément avec 1 sortie avant)

MODÈLE	TLAN125
Adaptable sur	SXG, TM, TXGS
Largeur de travail	1,25 m
Largeur de travail mini	1,10 m
Hauteur	0,50 m
Angle d'orientation	30°
Bande racleuse caoutchouc	Option
Kit orientation hydraulique	Option



**Crédit-Bail / Location Financière**  
**Solutions adaptées pour les professionnels et les collectivités**





ISEKI France S.A.S. - ZAC des Ribes  
27, avenue des frères Montgolfier - CS 20024  
63178 Aubière Cedex  
Tél. 04 73 91 93 51  
E-mail : [info@iseki.fr](mailto:info@iseki.fr) - [www.iseki.fr](http://www.iseki.fr)





# LAON MOTOCULTURE

Matériel Parcs et Jardins

## SÉLECTION PROFESSIONNELLE PRINTEMPS 2023



### TAILLE-HAIE À BATTERIE

HSA 130 R

- Batterie professionnel extrêmement puissant et robuste.
- Lamier à double tranchant pour une performance optimale.

490,42 €/HT

588 €/TTC



415,42 €/HT

499 €/TTC

### COMBISYSTEME À BATTERIE

KMA135

- 3 niveaux de puissance pour un travail économe en énergie et silencieux.
- Peut être combiné avec tous les outils CombiSystème (sauf FSB-KM)

### DÉBROUSSAILLEUSE À BATTERIE

FSA 90

- Débroussailleuse fil à batterie puissante avec couteau herbe pour les grands espaces verts.
- Guidon à deux poignées.

373,75 €/HT

449 €/TTC

### PERCHE D'ELAGAGE À BATTERIE

HTA 135

- Perche d'élagage à batterie puissante pour l'entretien des arbres.

757,08 €/HT

909 €/TTC



### OUTILS MULTICHARGEUR :

- DÉBROUSSAILLEUSE FS-KM: 153,17 €/HT - 184 €/TTC
- TAILLE-HAIES HL-KM145°-60cm: 438,42 €/HT - 526 €/TTC
- ELAGUEUSE HT-KM : 290,33 €/HT - 349 €/TTC
- RÉCIPROCATEUR RG-KM : 370,44 €/HT - 445 €/TTC

## OFFRE BATTERIE PRO

Discret, pratique, adaptatif.

STIHL®

### MULTICHARGEUR RAPIDE AL

AL301-4

- Pour batterie STIHL AP et AR.
- Voyant d'état de charge et de maintenance.
- Système de refroidissement intégré.
- 4 pattes de fixation.

### BATTERIE

AP300S : 332,50 €/HT - 399 €/TTC

AP500S : 415,83 €/HT - 499 €/TTC



320,83 €/HT

385 €/TTC

Pour toute commande supérieur à 850€ /HT, sur les produits batteries sélectionnés, un bon d'achat de 85 € OFFERT sur les équipements de protection STIHL.

OFFRE ET BON D'ACHAT VALABLE JUSQU'AU 15 JUIN 2023 SUR LES PRODUITS TYPE:

Ensembles casques, visières, lunettes, gants, vêtements forestier et pantalons à renforts anti-coupures.



# ENTRETIEN PELOUSE - GRANDES SURFACES ET RAMASSAGE.



## TONDEUSE

### AUTOPORTÉE SXG216+ SXG216H5-102

- Ramassage performant.
- Nouvelle fonction de tonte en marche arrière.
- Essieu en fonte : direction assistée précise et souple.

10 815 €/HT

12 978 €/TTC



1 630 €/HT

1 956 €/TTC

## TONDEUSE À CONDUCTEUR MARCHAND.

### SW8210BAE4HD

- Ramassage, Option mulching et éjection latérale.
- 7 options par essieu, bac de 75 litres, moteur HONDA PRO.
- Grandes roues, renforts de guidon, pare-choc avant.

1 580 €/HT

1 896 €/TTC



## NETTOYEUR HAUTE PRESSION.

### KPW600HW

- Eau chaude - max 90°C - max 135 bar de pression.
- Débit max 600 litre/h.
- Livré avec: Pistolet raccord tournant, flexible armé 10 m, enrouleur, lance, réservoir à détergent.

2 759 €/HT

3 310 €/TTC



## TONDEUSE DÉBROUSSAILLEUSE. SHE61

- Broyage impeccable
- Courroie en boîte de vitesse avec blocage différentiel.
- Déportable et réglable en hauteur.



10 552 €/HT

12 663 €/TTC

## TRACTEUR À RAMASSAGE.

### Moteur Stage V - Compacte et PRO. TM3187FZRE

- Compact et performant.
- Moteur de fabrication japonaise, cylindrée de 854 cm<sup>3</sup>.
- Contrôle de position de relevage.

Inclus par nos services, pour la mise en route d'un TM3187 :

- Installation d'un porte masse avant (équilibre) OFFERT.
- La carte grise + gyrophare OFFERT.

Pour toute commande supérieur à 3000 € /TTC sur la sélection ISEKI, la 1<sup>ère</sup> révision annuelle est OFFERTE.

Inclus la prise en charge du déplacement et de la main d'oeuvre, hors consommables. Offre valable jusqu'au 31 décembre 2023.

**LAON MOTOCULTURE**  
Matériel Parcs et Jardins

LE CONSEIL, LA MISE EN ROUTE ET LE SERVICE:  
Retrouvez nous en magasin : 29 Rue Pierre Bourdan,  
02000 LAON.